

Benutzerhandbuch

für Ihre Inselhaube

User's manual →
English language

Modell:
MULTI INSEL HC

PROFI
LINE

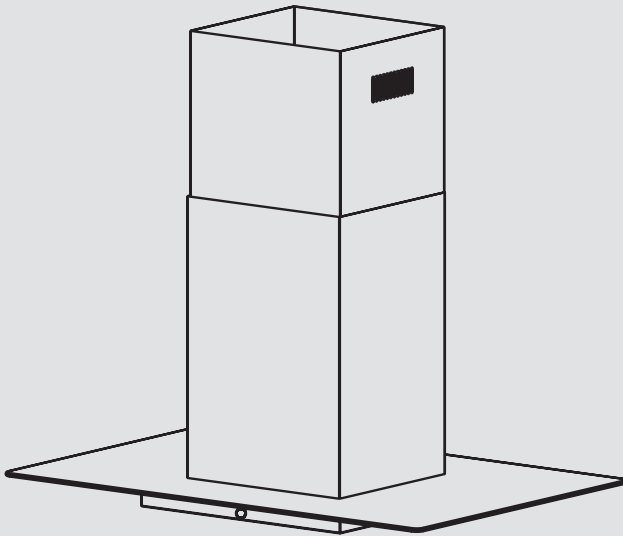

Vielen Dank

Vielen Dank für Ihr Vertrauen und Glückwunsch zum Kauf Ihrer neuen Dunstabzugshaube.

Lesen Sie dieses Handbuch sorgfältig und aufmerksam durch,
bevor Sie das Gerät auspacken.

Es enthält wichtige Informationen über die sichere Installation,
Verwendung und Wartung, sowie wichtige Warnhinweise zur Verwendung
Ihres Geräts.

Markieren Sie die für Sie wichtigen Stellen,
bewahren Sie das Handbuch so auf, dass Sie jederzeit darin nachschlagen
können und geben Sie es auch an andere Nutzer weiter.

Im Hinblick auf die ständige Weiterentwicklung behalten wir uns evtl. not-
wendige Modifizierungen des Geräts und/oder des Handbuchs vor,
um der Bedienerfreundlichkeit, dem Schutz des Benutzers und dem
aktuellen technischen Standard besser zu entsprechen.

**Die aktuellste Version Ihres Benutzerhandbuchs finden Sie immer auf
der entsprechenden Produktseite oder im Bereich Fragen & Antworten
in unserem Onlineshop auf www.kolbe.de.**

Unsere Geräte sind nicht für die gewerbliche Nutzung bestimmt.
Sie sind für den Gebrauch im Haushalt ausgelegt.

Bei gewerblichem Gebrauch reduziert sich die Gewährleistung um 50%.

Sie haben ein gutes Gerät gewählt, welches Ihnen bei sachgerechter
Bedienung und Pflege viele Jahre dienen wird.

Sollten Sie trotz unserer eingehenden Qualitätskontrolle einmal etwas
zu beanstanden haben, so wenden Sie sich bitte an unseren hauseigenen
Kundenservice. Dieser wird Ihnen gerne weiterhelfen.

Für einen reibungslosen Ablauf bei eventuellen Rückfragen empfehlen
wir Ihnen, die 20-stellige Seriennummer Ihres Produkts im Feld unten zu
notieren.

Ihr KKT KOLBE - Team

Seriennummer meines Geräts:

Benutzerhandbuch

Dunstabzugshaube MULTI INSEL HC

Version 1.2

© KKT KOLBE Küchentechnik GmbH & Co. KG

KKT KOLBE ist eine eingetragene Handelsmarke.

Übersicht

| | |
|--|----|
| Wichtige Sicherheitshinweise | 4 |
| Hinweise und Symbole | 13 |
| 1. Allgemeine Hinweise | 16 |
| 1.1 Lieferumfang | |
| 1.2 Hinweise zu Umweltschutz und Verpackung | |
| 1.3 Bestimmungsgemäße Verwendung | |
| 1.4 Allgemeine Hinweise zum Gebrauch | |
| 2. Vor Benutzung der Dunstabzugshaube | 17 |
| 3. Benutzung der Dunstabzugshaube | 17 |
| 3.1 Sicherheitshinweise zum Betrieb | |
| 3.2 Abluftbetrieb | |
| 3.3 Umluftbetrieb | |
| 4. Gerätekomponenten | 19 |
| 5. Bedienung der Dunstabzugshaube | 20 |
| 5.1 Bedienung und Einstellung | |
| 5.2 Fernsteuerung der Dunstabzugshaube via Smartphone-App | |
| 6. Reinigung und Wartung | 24 |
| 6.1 Reinigung der Metallfilter | |
| 6.2 Aktivkohlefilter | |
| 6.3 Beleuchtung | 25 |
| 7. Problembehandlung | 26 |
| 7.1 Probleme, mögliche Ursachen und Lösungen | |
| 7.2 Kundendienst | |
| 8. Installation der Dunstabzugshaube | 27 |
| 8.1 Installationsangaben / Maße | |
| 8.2 Wichtige Hinweise vor der Installation des Geräts | |
| 8.3 Verwendung als Abzugshaube | |
| 8.4 Verwendung als Umlufthaube | |
| 8.5 Elektrischer Anschluss | |
| 8.6 Montage des Aktivkohlefilters | |
| 9. Montage der Dunstabzugshaube | 30 |
| 10. Informationen zur Abluftleitung | 33 |
| 11. Technische Daten / Konformitätserklärungshinweis | 34 |



Wichtige Sicherheitshinweise

Dieses Handbuch ist die Grundlage für den Umgang mit dem Gerät.

Lesen und befolgen Sie die darin beschriebenen Anweisungen genau, bevor Sie Ihre Dunstabzugshaube installieren und in Betrieb nehmen.

Der Hersteller ist nicht verantwortlich für Schäden oder Probleme, die durch Nichtbeachtung der Anleitung, inkorrekte Installation oder unsachgemäße Handhabung entstanden sind.



Bestimmungsgemäße Verwendung

Um Verletzungen oder Beschädigungen zu vermeiden und eine störungsfreie Funktion des Geräts zu gewährleisten, befolgen Sie die folgenden Hinweise:

- Halten Sie Kleinkinder vom Gerät fern.
Kinder ab 8 Jahren oder Personen mit reduzierten physischen, sensorischen oder mentalen Fähigkeiten, Mangel an Erfahrung oder Wissen dürfen das Gerät nur benutzen, wenn sie von einer Person, die für ihre Sicherheit verantwortlich ist, beaufsichtigt werden oder von ihr bezüglich des sicheren Gebrauchs des Geräts unterwiesen wurden und die daraus resultierenden Gefahren verstanden haben.
- Lassen Sie Kinder nicht mit dem Gerät, dessen Bestandteilen oder in der Nähe des Geräts spielen.

- Das Gerät ist für den privaten Gebrauch im häuslichen Umfeld ausgelegt und zum Absaugen von Kochdünsten bestimmt, die bei der Zubereitung von Speisen entstehen.
Verwenden Sie es ausschließlich für den vorgesehenen Zweck.
Bei gewerblichem Gebrauch reduziert sich die Gewährleistung um 50 %.
- Dieses Gerät ist für eine Nutzung bis zu einer Höhe von maximal 2000 Metern über dem Meeresspiegel bestimmt.
- Das Gerät ist nicht für den Betrieb über eine externe Zeitschaltuhr vorgesehen.
- Nicht verwendete Geräte stellen ein Sicherheitsrisiko dar. Lassen Sie das Gerät nicht unbenutzt eingeschaltet und trennen Sie es von der Stromversorgung, wenn Sie dieses für einen längeren Zeitraum nicht gebrauchen.



Wichtige Warnhinweise

Lebens- und Verletzungsgefahren

- Dieses Gerät sollte von einer entsprechend qualifizierten Fachkraft unter Einhaltung der geltenden Vorschriften installiert, angeschlossen und geerdet werden, um die nötige Sicherheit zu gewährleisten. Für das einwandfreie Funktionieren vor Ort ist der Installateur verantwortlich.
- Halten Sie sämtliche Verpackungsmaterialien, Montagezubehör und Kleinteile außer Reichweite von Kindern und Haustieren! Diese können sehr gefährlich sein, wenn sie z.B. über den Kopf gezogen oder verschluckt werden.
- Im Fall eines Defekts oder einer Beschädigung benutzen Sie das Gerät nicht. Trennen Sie es sofort von der Stromzufuhr und wenden Sie sich an den Kundenservice oder entsprechend qualifiziertes Fachpersonal.
- Reparaturen, der Austausch des Netzkabels, sowie Wartungen am Gerät sind für unqualifizierte Personen gefährlich und dürfen nur durch eine entsprechend qualifizierte Fachkraft erfolgen.
Versuchen Sie niemals, selbstständig Änderungen am Gerät, seinem Kabel oder dem Netzstecker vorzunehmen und nehmen Sie es nicht auseinander. Öffnen Sie das Gehäuse nur, soweit dies im Rahmen der Montage und Reinigung beschrieben ist.

- Bei gleichzeitigem Abluftbetrieb der Dunstabzugshaube und raumluftabhängigen Feuerstätten oder Geräten kann durch unzureichende Zuluft ein Unterdruck entstehen, wodurch Rauch und giftige Verbrennungsgase aus Kaminen oder Abluftschächten zurück in die Wohnräume gezogen werden.
In diesem Fall besteht Lebensgefahr!
Sorgen Sie bei Abluftbetrieb der Dunstabzugshaube stets für ausreichende Frischluftzufuhr. Beachten Sie hierzu die Anweisungen im Installationskapitel.
- Kanten und Bauteile können scharfkantig sein und Verletzungen verursachen. Verhalten Sie sich bei der Installation entsprechend vorsichtig und schützen Sie sich bei Bedarf, z.B. mit Arbeitshandschuhen.
- Bei nicht ordnungsgemäßer Installation kann das Gerät instabil sein und herabfallen.
Befolgen Sie alle Anweisungen des Installationskapitels genau und achten Sie auf eine solide und sichere Befestigung.
- Beachten Sie, dass sich das Gerät durch aufsteigende Hitze beim Kochen stark erwärmen kann.
Verhalten Sie sich entsprechend vorsichtig und berühren Sie das Gehäuse und die Fettfilter erst, wenn diese abgekühlt sind.
- Das Licht von LED-Leuchten kann sehr intensiv sein und die Augen schädigen.
Vermeiden Sie es, insbesondere für Babies, direkt in die eingeschalteten Leuchten zu blicken.

- Beim Öffnen und Schließen des Geräts besteht Klemmgefahr. Greifen Sie nicht in den Bereich der Scharniere.
- Stellen Sie keine Gegenstände auf das Gerät. Diese können herabfallen und Verletzungen oder Beschädigungen verursachen.
- Im Gerät sind Permanent-Magnete verbaut. Diese können elektronische Implantate (z.B. Herzschrittmacher oder Insulinpumpen) beeinflussen. Halten Sie als Träger solcher Implantate mindestens 10 cm Abstand zum Gerät.

Stromschlaggefahr

- Um Stromschläge und Beschädigungen zu vermeiden, trennen Sie das Gerät während der Installation, Wartung, Innenreinigung oder anderer Arbeiten daran von der Stromversorgung und schalten Sie es vor jeder Außenreinigung aus.
- Prüfen Sie, ob die Technischen Daten auf dem Typenschild des Geräts mit den örtlichen Gegebenheiten kompatibel sind (Angaben mit V und Hz). Ist dies nicht der Fall, bringen Sie das Gerät an die Verkaufsstelle zurück.
Bei Unklarheiten wenden Sie sich an Ihren Stromversorger.
- Das Gerät ist mit einem Erdungsstecker ausgestattet und muss an eine in Übereinstimmung mit allen geltenden Vorschriften installierte und geerdete Steck-

dose angeschlossen werden.

Bei Unsicherheiten wenden Sie sich an eine ausgewiesene Elektrofachkraft.

- Benutzen Sie für den Anschluss keine Mehrfachsteckdosen oder Verlängerungskabel. Diese gewähren nicht die nötige Sicherheit und stellen bei Überlastung ein Brandrisiko dar.
- Um Beschädigungen des Stromkabels und damit verbundene Gefahren zu vermeiden, achten Sie darauf, dass dieses nicht geknickt oder gequetscht wird und nicht mit heißen Oberflächen, scharfen Kanten u.ä. in Berührung kommen kann. Ziehen Sie den Stecker nicht am Kabel aus der Steckdose, sondern greifen Sie ihn direkt.
- Halten Sie das Kabel stets trocken.
- Ist der Stecker nach der Installation nicht mehr zugänglich, stellen Sie sicher, dass für den Stromkreis, in den das Gerät integriert ist, ein leicht zugänglicher geprüfter Trennschalter (Sicherheit) mit einem Kontaktabstand von min. 3 mm vorhanden ist, der bei Bedarf eine vollständige Trennung des Geräts vom Stromnetz ermöglicht. Wenden Sie sich ggf. an eine ausgewiesene Elektrofachkraft.
- Um mögliche Stromschläge durch Schleichstrom zu vermeiden, bedienen Sie das Gerät nicht mit nassen oder feuchten Händen und tragen sie während der Bedienung Schuhwerk.

- Der Kontakt von Flüssigkeiten oder Feuchtigkeit mit spannungsführenden Teilen kann einen Kurzschluss oder Stromschlag verursachen.
Verwenden Sie keine Hochdruckreiniger oder Dampfstrahler zur Reinigung des Geräts.

Brandgefahr

- Bei Anschluss eines Abluftschlauchs muss dieser aus hitze- und feuerbeständigem Material sein und ggf. in einem separaten ins Freie führenden Abluftschacht nach außen verlegt bzw. an diesen angeschlossen werden. Er darf durch keine anderen Schächte oder Kamine verlegt werden, um Brandgefahr zu vermeiden.
- Ablagerungen von Öl oder Fett, insbesondere im Filter und Geräteinnenraum, können sich bei Erhitzung schnell entzünden.
Reinigen Sie Gerät und Filter regelmäßig und betreiben Sie das Gerät niemals ohne Fettfilter.
- Benutzen Sie unter der Dunstabzugshaube kein offenes Feuer (z.B. zum Flambieren).
Offene Flammen und die dadurch verursachte aufsteigende Hitze können das Gerät in Brand setzen.
Betreiben Sie Gaskochstellen unter dem Gerät nicht ohne Kochgeschirr, das deren Größe entspricht und regeln Sie die Flamme so, dass sie nicht über den Boden des Kochgeschirrs tritt.

Betreiben Sie Stark- oder Wokbrenner mit mehr als 5kW oder zwei Gaskochstellen gleichzeitig nicht mit größter Flamme länger als 15 Minuten.

- Funkenflug in der Nähe der Haube kann einen Brand verursachen.

Installieren Sie das Gerät nur dann in der Nähe einer Feuerstätte für feste Brennstoffe (z.B. Holz oder Kohle), wenn an dieser eine geschlossene, nicht abnehmbare Abdeckung vorhanden ist.

- Lassen Sie beim Frittieren oder Erhitzen von Ölen und Fetten ihr Kochgut wegen Brandgefahr nie unbeaufsichtigt. Beachten Sie, dass bei mehrfach verwendetem Öl oder Fett das Risiko der Selbstentzündung steigt.
- Im Fall eines Brandes unterbrechen Sie die Stromzufuhr und ersticken Sie die Flammen vorsichtig mit einem Deckel, einer Löschdecke oder Ähnlichem. Löschen Sie brennendes Öl oder Fett nie mit Wasser. Lassen Sie das Gerät nach dem Löschen von einer entsprechend qualifizierten Fachkraft überprüfen.



Ursachen für Beschädigungen und Funktionsbeeinträchtigungen

- Halten Sie bei der Installation die in diesem Handbuch angegebenen Sicherheitsabstände und -anweisungen genau ein, um Beschädigungen z.B. durch Hitzeeinwirkung zu vermeiden.
- Halten Sie das Gerät immer in einem sauberen Zustand, reinigen Sie den Metallfilter und wechseln Sie ggf. den Kohlefilter in den empfohlenen zeitlichen Abständen, um Funktionsbeeinträchtigungen, Schäden und Gefahren durch Ablagerungen von Fetten und Schmutz zu vermeiden.
- Um Beschädigungen der Oberflächen zu vermeiden, benutzen Sie keine aggressiven oder scheuernden Reinigungsmittel und befolgen Sie zur Reinigung und Pflege die Anweisungen im entsprechenden Kapitel.
- Während des Kochens entsteht Feuchtigkeit, was langfristig Beschädigungen von Oberflächen zur Folge haben kann.
Um dies zu vermeiden, schalten Sie das Gerät beim Kochen immer ein.

Hinweise und Symbole

In diesem Handbuch



Warnung vor Gefahren für Personen

Beachten Sie mit diesem Symbol gekennzeichnete Sicherheitshinweise besonders und verhalten Sie sich entsprechend vorsichtig, um Gefahren für Leib und Leben zu vermeiden.
Geben Sie diese Warnungen auch an andere Benutzer weiter.



Vorsicht vor Beschädigungen

Befolgen Sie mit diesem Symbol gekennzeichnete Hinweise besonders, um Beschädigungen am Gerät zu vermeiden.
Geben Sie auch diese Sicherheitshinweise an alle Benutzer weiter.



Informationen und Tipps

Das Befolgen der mit diesem Symbol versehenen Hinweise liefert Ihnen nützliche Informationen, erleichtert das jeweilige Vorgehen und kann Ihnen manches Problem ersparen.

Hinweis zu Abbildungen

Die Abbildungen in diesem Handbuch dienen Illustrationszwecken und können gelegentlich leicht vom Erscheinungsbild abweichen.

Zu Geräten, Komponenten und Zubehör



EU-Konformität

Das Produkt erfüllt die geltenden EU-Anforderungen hinsichtlich Sicherheit, Umweltschutz und Gesundheitsschutz.



Vorliegende Gebrauchsanweisung beachten

Lesen Sie dieses Handbuch sorgfältig, insbesondere die entsprechenden Abschnitte, bevor Sie das Produkt verwenden und geben Sie die entsprechenden Informationen an andere Benutzer weiter.

Umweltschutz und Entsorgung

Allgemeine Hinweise zur Entsorgung



Keine Entsorgung im Hausmüll (WEEE-Kennzeichnung)

Das Produkt darf nicht als unsortierter Abfall entsorgt werden. Bringen Sie es zur Wiederverwendung und Verwertung eine Sammelstelle für das Recycling von Elektro- und Elektronikgeräten. Trennen Sie hierfür das Netzkabel ab.



Wiederverwertbares Material (Möbiusband)

Trennen Sie die entsprechenden Bestandteile des Produkts nach Sorten vom Restmüll und entsorgen Sie diese gemäß den örtlichen Vorgaben.



Wiederverwertbares Material (Triman-Symbol)

Trennen Sie das Produkt zur Entsorgung entsprechend der begleitenden Sortieranleitung vom Restmüll.

- Unsachgemäße Entsorgung kann die Umwelt und die menschliche Gesundheit gefährden. Indem Sie sicherstellen, dass das Gerät und seine Verpackung ordnungsgemäß entsorgt werden, helfen Sie, mögliche Gefahren zu vermeiden. Dies gilt ggf. auch für die Entsorgung von Altgeräten.
- Die verwendeten Verpackungsmaterialien wurden sorgfältig ausgewählt und sollten recycelt werden, um Rohstoffverbrauch und Abfälle zu reduzieren. Trennen Sie deren Bestandteile nach Sorten und entsorgen Sie diese entsprechend.
- Informationen über aktuelle Entsorgungswege und Recycling erhalten Sie bei den örtlichen Behörden, Ihrem Abfallentsorger oder dem Verkäufer.

Hinweise zum Transport des Geräts

Wenn Sie das Gerät nach dem Auspacken / zu einem späteren Zeitpunkt transportieren müssen, beachten Sie folgende Hinweise, um Beschädigungen zu vermeiden:

- Bewahren Sie die Originalverpackung des Produkts auf und transportieren Sie das Gerät stets in gleicher Weise darin verpackt, wie bei der Lieferung.
Halten Sie sich an die darauf angebrachten Kennzeichnungen.

Wenn die Originalverpackung nicht vorhanden ist:

- Sichern Sie alle losen / abnehmbaren Teile, so dass diese sich nicht berühren können.
- Vermeiden Sie Stoßeinwirkungen auf das Gerät und seine Komponenten und treffen Sie bei Bedarf entsprechende Schutzvorkehrungen.
- Achten Sie beim Transport, sowie beim Ablegen auf eine waagerechte Position.

1. Allgemeine Hinweise

1.1 Lieferumfang

- 1 Haubenkörper inkl. Aluminium-fettfilter und Beleuchtung
- 1 Unteres Abluftschacht-Element
- 1 Oberes Abluftschacht-Element
- 1 Decken-Befestigungsplatte
- 8 Winkelstäbe
- 11 ST4 (30 mm) Schrauben
- 11 Kunststoffdübel
- 4 Ankerbolzen
- 40 M5 Schrauben
- 4 Blechschrauben
- 16 Schraubenmuttern
- 16 Unterlegscheiben
- 1 S-Haken
- 1 Aluminium-Abluftschlauch (Luftauslass Ø 150 mm)
- 2 Rückstauklappen
- 1 Benutzerhandbuch

1.2 Hinweise zu Umweltschutz und Verpackung



Das Verpackungsmaterial (Plastikbeutel, Styroporsteile usw.) stellt eine Gefahrenquelle für Kinder dar. Bewahren Sie das Verpackungsmaterial deshalb außerhalb der Reichweite von Kindern auf.

Verpackung

Bitte entsorgen Sie das gesamte Verpackungsmaterial mit Rücksicht auf die Umwelt. Dieses wurde sorgfältig ausgewählt und sollte recycelt werden, um Rohstoffverbrauch und Abfälle zu reduzieren.

Beachten Sie bei der Entsorgung die örtlichen Vorschriften.

Entsorgung von Altgeräten

Falls Sie dieses Gerät als Ersatz für ein altes Gerät erworben haben, entsorgen Sie Ihr Altgerät bitte gemäß den gesetzlichen Bestimmungen.

Vor der Entsorgung muss das Gerät durch Abschneiden des Netzkabels untauglich gemacht werden.

Zur Entsorgung ist das Gerät bei den zuständigen Sammelstellen abzugeben.

1.3 Bestimmungsgemäße Verwendung



Wenn Sie die Dunstabzugshaube im Abluftbetrieb nutzen, achten Sie vor dem Einschalten des Gerätes darauf, dass kein offenes Kaminfeuer brennt!

Es könnte sonst massive Rauchentwicklung entstehen und giftige Verbrennungsgase können aus dem Kamin oder Abzugsschacht in die Wohnräume gezogen werden. Es besteht Lebensgefahr!



Das Gerät ist für die Verwendung im Haushalt bestimmt. Der Hersteller haftet nicht für Schäden, die durch bestimmungswidrigen Gebrauch oder falsche Bedienung verursacht werden.



Dunstabzugshauben ziehen unangenehme Gerüche und Dämpfe ab und schaffen eine angenehme Raumluft. Fettpartikel, Dünste und auch Feuchtigkeit werden vom Fettfilter aufgenommen. Eine richtig bemessene Dunstabzugshaube schafft ein angenehmes Raumklima ohne dass Zugluft entsteht und sorgt für eine erträgliche Luftfeuchtigkeit von 40-60%

1.4 Allgemeine Hinweise zum Gebrauch



- Stellen Sie sicher, dass der Raum während des Betriebs der Dunstabzugshaube ausreichend belüftet wird. Beachten Sie hierzu die entsprechenden Anweisungen im folgenden Kapitel zur Benutzung, insbesondere für den Abluftbetrieb.
- Eine konstante Instandhaltung gewährleistet einwandfreien Betrieb und optimale Leistung der Dunstabzugshaube.
- Vor Reinigungs- oder Instandhaltungsarbeiten ist die Stromversorgung der Dunstabzugshaube durch Abziehen des Steckers oder Abschalten/Herausdrehen der Sicherung zu unterbrechen.
- Reinigen Sie verschmutzte Oberflächen regelmäßig von Verkrustungen.
- Reinigen bzw. ersetzen Sie den Filter regelmäßig.

2. Vor Benutzung des Dunstabzugs



Versichern Sie sich, dass der Dunstabzug während des Transports nicht beschädigt wurde.

Die Installation und der elektrische Anschluss muss unter Beachtung der Herstellervorschriften und unter Einhaltung der örtlichen Vorschriften von einer ausgewiesenen Fachkraft ausgeführt werden.

3. Benutzung des Dunstabzugs

3.1 Sicherheitshinweise zum Betrieb



- Während des Betriebs des Dunstabzugs müssen die Fettfilter immer eingesetzt sein, ansonsten kann sich Fettdunst im Inneren des Geräts ablagern.
- In der Nähe des Dunstabzugs darf kein offenes Feuer verwendet werden (z.B. beim Flambieren). Hohe Flammen können das Gerät beschädigen oder sogar einen Brand verursachen (z.B. durch Entzünden von Fettablagerungen im Filter).
- Bei Gasherden ist darauf zu achten, dass die Kochstellen nicht ohne Kochgeschirr betrieben werden.

Benutzung der Dunstabzugshaube

Die Hitze offener Gasflammen kann Teile des Gerätes beschädigen.

- Frittieren oder das Erhitzen von Ölen und Fetten in der Nähe des Dunstabzugs darf wegen Brandgefahr nur unter ständiger Aufsicht geschehen.
Achtung! Bei mehrfach verwendetem Öl oder Fett steigt das Risiko der Selbstentzündung.

3.2 Abluftbetrieb

Die angesaugte Luft wird durch den Abluftschlauch ins Freie geleitet.

Dafür muss in Ihrem Haus ein Abluftschacht bzw. ein ins Freie führendes Abluftrohr vorhanden sein.



- Wird die Dunstabzugshaube im Abluftbetrieb zusammen mit anderen raumluftabhängigen Geräten oder Feuerstätten mit Kamin oder Abluftschacht (z.B. Kaminfeuer, gas-, öl-, holz- oder kohlebetriebene Geräte) betrieben, darf der Unterdruck im Raum einen Wert von 4 Pa (4×10^{-5} bar) nicht überschreiten.
Stellen Sie sicher, dass der Raum ausreichend belüftet ist, z. B. durch nicht verschließbare Öffnungen in Türen, Fenstern, in Verbindung mit einem Zuluft- / Abluftmuerkasten oder durch andere technische Maßnahmen.
Es kann sonst ein Unterdruck entstehen und aus Kaminen oder Abzugschächten können Rauch und giftige Verbrennungsgase in die Wohnräume gezogen werden.
In diesem Fall besteht Lebensgefahr!

Lassen Sie sich zum Lüftungsverbund des Hauses und die passende Maßnahme zur Belüftung von Ihrem zuständigen Kaminkehrermeister beraten.

- Falls kein fest installiertes Abluftrohr oder kein separater Abluftschacht vorhanden ist, müssen Sie die Abzugshaube auf Umluftbetrieb umrüsten (Siehe Installationskapitel).

3.3 Umluftbetrieb

Die angesaugte Luft wird durch einen Kohlefilter (auch Aktiv-Kohlefilter genannt) gefiltert und im Raum umgewälzt. Der Kohlefilter hält die beim Kochen entstehenden Gerüche zurück und die filtrierte Luft wird durch Luftöffnungen seitlich oder nach oben zurück in die Küche geleitet.

Wird die Dunstabzugshaube im Umluftbetrieb eingesetzt, ist der gleichzeitige Betrieb einer raumluftabhängigen Feuerstätte unbedenklich.

- Es wird empfohlen, das Gerät bereits einige Minuten vor Beginn des Kochvorgangs einzuschalten.
- Für eine bessere Leistung der Dunstabzugshaube den Auszug (soweit vorhanden) herausziehen.
- Stellen Sie die Leistungsstufe des Gebläses entsprechend der abzusaugenden Rauch- oder Dampfmenge ein.
- Lassen Sie die Dunstabzugshaube nach dem Kochen noch ca. 5 bis 10 Minuten weiter laufen, um die Raumluft von verbleibenden Dünsten und Gerüchen zu befreien.

4. Gerätekomponenten

(Abbildungen dienen nur zu Illustrationszwecken)

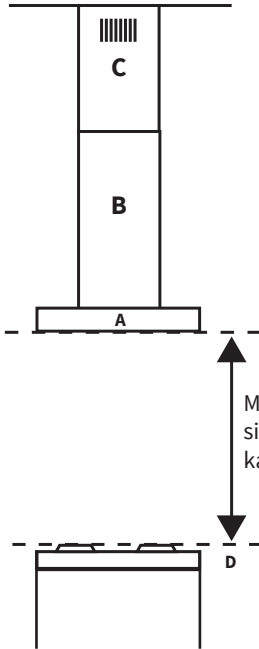

- A:** Haube/Haubenkörper
- B:** Unteres Schachtelement
- C:** Oberes Schachtelement (Teleskopschacht)
- D:** Kochfeld

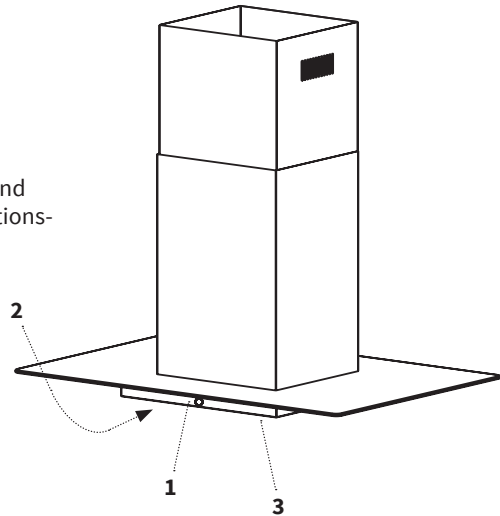

- 1** Bedienfeld
- 2** Metallfilter (unter Deckel)
- 3** Kochfeldbeleuchtung (unten)

Ansicht von innen

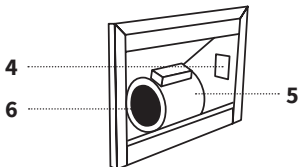



- 4** Typenschild
- 5** Motor
- 6** Kohlefilter

5. Bedienung der Dunstabzugshaube

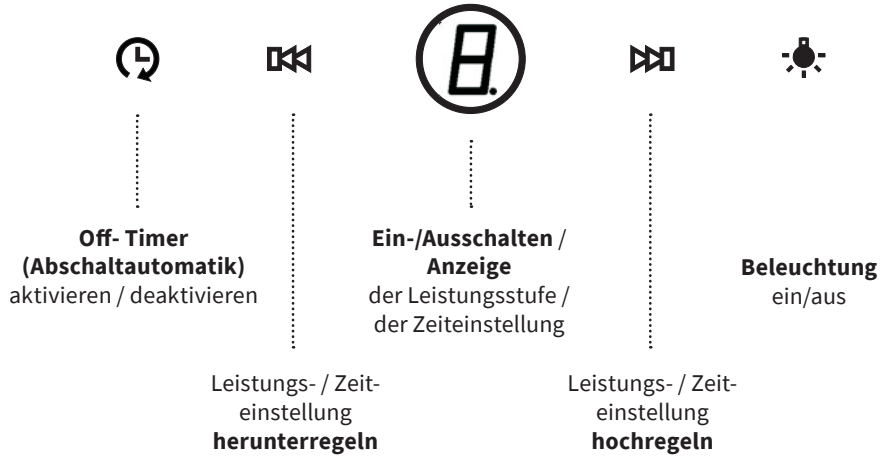
5.1 Bedienung und Einstellung







Ein-/Ausschalten:

- Im ausgeschalteten Zustand ist nur die Ein-/ Ausschalttaste  sichtbar. Berühren Sie diese, um das Gerät einzuschalten. Alle Bedientasten beginnen, mit halber Helligkeit zu leuchten und die Leistungsanzeige in der Mitte der Taste zeigt „0“. Das Gerät ist eingeschaltet und betriebsbereit (Standby-Status).
- Erfolgt innerhalb von 2 Minuten keine Bedienung, schaltet sich das Gerät automatisch ab.
- Um das Gerät im Betriebsstatus auszuschalten und alle laufenden Funktionen zu stoppen, betätigen Sie ebenfalls die Taste .





Beleuchtung:

- Betätigen Sie Taste  jeweils kurz, um die Beleuchtung (einschließlich der Tastenbeleuchtung) ein- und auszuschalten.
- Hinweis:**
Durch das An- und Ausschalten des Geräts wird die Beleuchtung nicht beeinflusst.

Einstellung der Leistungsstufen:

- Um den Gebläse-Betrieb zu starten, betätigen Sie im eingeschalteten Zustand die Taste . Es ertönt ein Piepton und der Gebläsebetrieb startet auf Stufe 1 (Anzeige „1“, Taste leuchtet 2 Sekunden mit voller Helligkeit und schaltet dann wieder auf halbe Helligkeit).
- Um die Leistung zu erhöhen, betätigen Sie die Taste  erneut so oft, bis die gewünschte Leistungsstufe (bis max. 9) eingestellt ist.
- Um die Leistung zu verringern, benutzen Sie die Taste  in gleicher Weise (Zurückspringen auf Stufe 1 durch weitere Benutzung der Taste  nach Erreichen der Maximalstufe ist nicht möglich).
- Um den Gebläsebetrieb zu stoppen und in den Standby-Status zu wechseln, stellen Sie die Leistung wie beschrieben auf Stufe 0 ein.

Off-Timer (Abschaltautomatik):

- Um den Off-Timer zu aktivieren und eine Zeit festzulegen, nach der sich das Gerät automatisch ausschaltet, berühren Sie die Taste  im Standby-Status oder während des Betriebs 2 Sekunden lang (Ein Piepton ertönt bei Berührung der Taste und ein weiterer zu Bestätigung nach 2 Sekunden).
- Wenn die Anzeige auf die Zeiteinstellung wechselt und zu blinken beginnt, können Sie mit den Tasten  und  eine Zeitspanne von 1 bis 9 Minuten bis zum automatischen Abschalten einstellen (Standareinstellung: 1 Minute).
- Betätigen Sie dann die Taste  erneut oder warten Sie 10 Sekunden. Wenn die Anzeige aufhört zu blinken und auf die Leistungsanzeige wechselt, ist die Einstellung gespeichert (auch nach dem Ausschalten oder im Standby-Status. Bei Unterbrechung der Stromzufuhr wird die Einstellung gelöscht).
- Um den Countdown der Abschaltautomatik zu starten, betätigen Sie im Betriebszustand die Taste  erneut. Die verbleibende Zeit bis zum automatischen Abschalten wird in Minuten angezeigt (mit Wechsel zwischen halber und voller Helligkeit im Sekundentakt).
- Nach Ablauf schaltet sich die Dunstabzugshaube automatisch ab und alle aktiven Funktionen werden gestoppt.

5.2 Fernsteuerung der Dunstabzugshaube via Smartphone-App

Um die Dunstabzugshaube über Ihr Smartphone fernsteuern zu können, laden Sie die App „KKT Control“ aus dem Google Play Store bzw. APP Store und installieren sie diese. Hierfür können Sie auch den entsprechenden der folgenden QR-Codes mit einer geeigneten App auf Ihrem Smartphone scannen und den jeweiligen Link benutzen:



Android



iOs

WLAN Konfiguration für Ihre Smart Dunstabzugshaube

- Berühren Sie im ausgeschalteten Zustand die Ein-/ Ausschalttaste  der Dunstabzugshaube 5 Sekunden lang, um den WLAN-Verbindungsmodus zu aktivieren.
- Verbinden Sie Ihr Smartphone mit dem WLAN (Dies ist nur mit 2,4 GHz möglich. Passen Sie die Router-einstellungen ggf. entsprechend an) und aktivieren Sie Bluetooth.
- Starten Sie die KKT Control App und registrieren Sie sich über Ihre E-mail-Adresse.
- Achten Sie darauf, dass die Dunstabzugshaube an die Stromversorgung angeschlossen ist.
- Tippen Sie im Haupt-Anzeigefenster der App oben rechts auf „+“ / „Gerät hinzufügen“ oder direkt auf die Schaltfläche „Gerät hinzufügen“.
- Wählen Sie die Dunstabzugshaube aus.
- Geben Sie Ihr aktuelles WLAN-Passwort ein und bestätigen Sie die Eingabe.
- Die Dunstabzugshaube führt nun automatisch eine Verifizierung durch. Sie verbindet sich mit dem Router und wird in der KKT Control App angezeigt.
- Wenn Sie die Dunstabzugshaube nun antippen, erscheint das Bedienfenster für das Gerät mit allen verfügbaren Funktionen.
Eine genaue Anleitung zur Fernsteuerung finden Sie auf unserer Website www.kolbe.de auf der entsprechenden Produktseite.

Hinweise bei Problemen

- Stellen Sie sicher, dass das Smartphone, mit dem Sie die Dunstabzugshaube fernsteuern möchten, eingeschaltet und mit dem entsprechenden WLAN verbunden ist, dass Bluetooth aktiviert ist und dass die Dunstabzugshaube an die Stromversorgung angeschlossen ist.
- Vergewissern Sie sich, dass der Router und das mobile App-Netzwerk fehlerfrei funktionieren.
- Halten Sie den Abstand zwischen Dunstabzugshaube, Router und dem Mobiltelefon während der WLAN-Konfiguration so gering wie möglich.
- Die Smart Home Dunstabzugshaube funktioniert aktuell nur in Verbindung mit einem 2,4 GHz Netzwerk: Stellen Sie vor dem Verbinden sicher, dass der Router ein solches verwendet bzw. nehmen Sie die entsprechenden Einstellungen vor.
- Das Passwort des Routers muss korrekt sein und es werden keine Sonderzeichen erkannt. Der Router-Account und das Passwort dürfen nicht länger als 32 Ziffern sein.
- Stellen Sie sicher, dass die WLAN-Einstellung des Routers die Verschlüsselung WPA2 enthält.
- Wenn der Router bereits mit zu vielen Geräten (einschließlich Mobiltelefon oder PC) verbunden ist, trennen Sie zuerst einige Geräte, schalten Sie den Router aus und starten Sie ihn neu.

- Sollten Sie Probleme beim Verbindungsaufbau haben, können Sie versuchen, das Gerät von der MAC-Filterliste des Routers (falls aktiviert) zu entfernen und/oder in der Firewall folgenden Port zu hinterlegen:
TCP/UDP 6668

Neuverbindung mit einem anderen Smartphone

- Die Dunstabzugshaube kann nur mit einem Mobiltelefon verbunden werden.
- Wenn Sie zu einem anderen Mobiltelefon wechseln möchten, betätigen Sie die EIN/AUS-Taste  im ausgeschalteten Zustand 5 Sekunden lang.
- Wenn alle Tasten zu blinken beginnen, wurde die aktuelle Smart Phone-Verbindung erfolgreich getrennt.
- Um die Verbindung mit dem anderen Smart Phone herzustellen, gehen Sie nun erneut vor, wie unter „WLAN-Konfiguration...“ beschrieben (Dies ist auch noch weiterhin möglich, wenn die Tastenbeleuchtung erlischt).

6. Reinigung und Wartung



Vor Installations-, Wartungs- oder Reinigungsarbeiten ist die Dunstabzugshaube von der Stromzufuhr zu trennen, indem Sie den Netzstecker des Gerätes ziehen oder die Sicherung der Hausinstallation ausschalten bzw. heraus-schrauben.

- Die Dunstabzugshaube darf nicht mit einem Dampfreiniger gereinigt werden.
- Verwenden Sie bei mattschwarz lackierten Geräten keine alkoholhaltigen Reinigungsmittel. Diese können Verfärbungen verursachen.
- Bei Nichtbeachtung der Wartungs- und Reinigungshinweise besteht Brandgefahr infolge von Fettablagerungen.
- Die an Ihrem Gerät vorhandenen Fettfilter sind regelmäßig zu reinigen. Vermehrte Fettablagerungen im Filter können schnell Feuer fangen und verbreiten zudem unangenehme Gerüche. Mit Schmutzpartikeln verstopfte Fettfilter können die Funktion des Geräts stark beeinträchtigen.
- Insbesondere bei der Reinigung des Bedienfeld-Bereiches ist darauf zu achten, dass kein Wasser in die Elektronik eindringt.



Besondere Hinweise für Geräte mit Edelstahlgehäuse:

Zur Reinigung der Edelstahlflächen eignet sich ein handelsübliches, nicht scheuerndes Edelstahl-Reinigungsmittel. Verwenden Sie hierzu ein weiches Tuch und trocknen Sie das Gerät anschließend gut.

Aggressive Reinigungsmittel, wie zum Beispiel **Scheuermittel, Essigreiniger, oder Schleifgranulat beschädigen die Oberfläche der Dunstabzugshaube.**



Verwenden Sie niemals Edelstahl-Reinigungsmittel in der Nähe der Bedienelemente.

6.1 Reinigung der Metallfilter

- Reinigungsintervall für Metallfettfilter: alle 2 - 3 Wochen entsprechend der Gebrauchshäufigkeit
- Entnehmen Sie die Metallfilter wie in der folgenden Abbildung gezeigt:

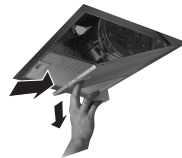

(Abbildung kann abweichen)

- Die Metallfettfilter in heißem Spülwasser gut einweichen, dann mit einer weichen Bürste reinigen und anschließend mit heißem Wasser gut abbrausen.
Eventuell den Vorgang wiederholen.
- Achten Sie bei der Reinigung darauf, dass das Metallgewebe nicht beschädigt wird.
- Die Metallfettfilter können auch in der Geschirrspülmaschine gereinigt werden (Standardprogramm, 55 °C). Zur Vermeidung möglicher Fettablagerungen am Geschirr oder Ansammlung von Speiseresten im Gittergewebe des Filters sollten die Metallfettfilter separat gereinigt werden. Stark verschmutzte Metallfilter sollten vorher gut in heißem Spülwasser eingeweicht werden.
- Lassen Sie die Filter nach der Reinigung gut trocknen, bevor Sie sie sorgfältig wieder in die Haube einsetzen.
- **Durch häufiges Reinigen oder durch die Verwendung von aggressiven Reinigungsmitteln können Farbveränderungen der Metalloberfläche auftreten. Diese haben keinen Einfluss auf die Filterfunktion und sind kein Reklamationsgrund.**



Vermeiden Sie alkalische Reinigungsmittel (pH-Wert über 7).

6.2 Aktivkohlefilter

Der Aktivkohlefilter neutralisiert unangenehme Gerüche aus der Raumluft. Diesen benötigen Sie bei Umluftbetrieb der Dunstabzugshaube.

- Herkömmliche Aktivkohlefilter (in der Regel runde Form) können weder gewaschen, noch regeneriert werden. Sie müssen ersetzt werden.
- Austauschintervall für Aktivkohlefilter: alle 9 - 12 Monate entsprechend der Gebrauchshäufigkeit.
- Zur Entnahme der Aktivkohlefilter siehe Kapitel Installation; Montage in umgekehrter Reihenfolge.



Original-Aktivkohlefilter für dieses Modell: **K111**

6.3 Beleuchtung



- Die LED-Beleuchtung darf nur von einer hierfür qualifizierten Person repariert oder gewechselt werden.
- **Hierfür ist das Gerät von der Stromversorgung zu trennen.**
- **Achten Sie beim Auswechseln einer Lampe darauf, dass die neue Lampe keine höhere Wattleistung als die Originallampe Ihres Geräts hat.**
- Prüfen Sie vor dem Anschließen der Haube, ob die auf dem Typenschild angegebene Spannung (V) mit Ihrer Versorgungsspannung übereinstimmt.

7. Problemlösung

7.1 Probleme, mögliche Ursachen und Lösungen

| Problem | Mögliche Ursache | Lösung |
|---|--|--|
| Beleuchtung funktioniert nicht, Motor läuft nicht | Kein Strom / Gerätekabel nicht richtig angeschlossen | Stromversorgung und Sicherung kontrollieren, Kabel richtig anschließen |
| Beleuchtung ist an, aber Motor läuft nicht | Lüftungsklappe blockiert Motor defekt | Blockierung beheben Motor ersetzen |
| Motor riecht verdächtig | Motor defekt | Motor ersetzen |
| Beleuchtung funktioniert nicht | Lampen defekt / nicht richtig eingesetzt | Lampe überprüfen, ob richtig montiert / defekt, ggf. Lampe ersetzen |
| Ungenügender Luftabzug | Distanz zwischen Haube und Kochfeld zu groß Zu viel Zugluft durch offene Fenster oder Türen Unterdruck im Raum durch ungenügend Luftzufuhr Verschmutzte Filter | Haube tiefer hängen: optimaler Abstand 65 - 75 cm Türen und Fenster schließen Frischluftzufuhr sicherstellen Fettfilter reinigen, Kohlefilter min. alle 9 - 12 Monate ersetzen |
| | Querschnitt der Luftleitung zu gering | Auf Querschnitt 150 mm (von Haube bis Mauerkasten inkl.) achten |
| | Luftfluss blockiert / gebremst | Luftleitung auf Blockaden prüfen, ggf. auf bewegliche Lamellen der äußeren Abdeckplatte achten, ggf. Fliegengitter entfernen |
| Gerät vibriert | Ventilatorflügel beschädigt Motor nicht fest montiert Haube nicht richtig fixiert | Nur von qualifiziertem Personal reparieren lassen Motor richtig befestigen Aufhängung überprüfen, Haube gut fixieren |
| Gerät ist instabil | Gerät nicht fest montiert Schrauben nicht fest ange- zogen | Montage überprüfen Schrauben fest anziehen |

Sollten die genannten Lösungsmöglichkeiten keine Abhilfe schaffen, liegt möglicherweise eine größeres technisches Problem vor.



Machen Sie auf keinen Fall Reparaturversuche an elektrischen/elektronischen Komponenten des Geräts.

Rufen Sie den Kundendienst.

7.2 Kundendienst

Bei technischen Fragen zu Ihrem Gerät wenden Sie sich bitte an:

KKT KOLBE Kundendienst

Tel. 09502 667930

Mail: info@kolbe.de

www: www.kolbe.de

→ Weitere Daten und Dokumente finden Sie auf unserer Website www.kolbe.de unter *Fragen&Antworten*.

8. Installation der Dunstabzugshaube

8.1 Installationsangaben / Maße

Mindestabstand der Unterkante des Haubenkörpers zu

Glaskeramik- / Gusskochplatte: **65 cm.**

Gaskochfeld: **70 cm.**

Kohle- / Öl- / Holzfeuerung: **85 cm.**



Stellen Sie während und nach der Installation des Geräts mit einer Wasserwaage sicher, dass die Dunstabzugshaube waagrecht ausgerichtet ist. Ansonsten können sich Fett- und/oder Kondenswasser in den Gerätecken ansammeln.

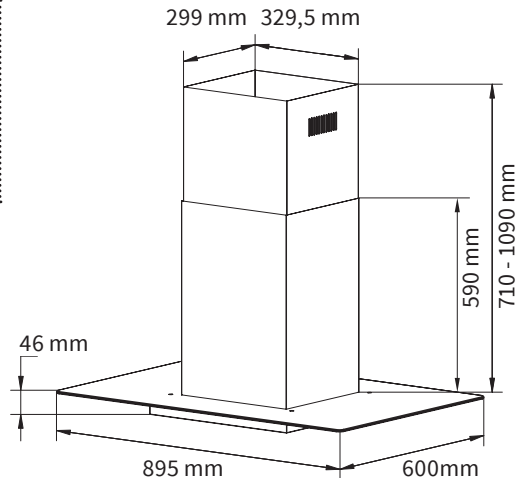



8.2 Wichtige Hinweise vor der Installation des Gerätes:

- Reinigen Sie die Umgebung vor und nach der Installation gründlich, damit bei der ersten Inbetriebnahme kein Staub oder Bauschutt angesaugt werden kann.
- Installieren Sie das Gerät nur an einer geeigneten Stelle.
- Prüfen Sie die Decke auf Tragfähigkeit und Belastbarkeit: Sie muss ein Gewicht von min. 120kg tragen können und min. 30mm stark sein.
- Prüfen Sie den Verlauf von elektrischen und anderen Leitungen auf und in der Wand bzw. Decke, um diese nicht anzubohren.
- Prüfen Sie den Zustand und die Belastbarkeit der elektrischen Leitungen.

Wir empfehlen die Installation des Gerätes durch einen Fachmann.

Halten Sie bei der Installation der Abzugshaube die Mindestabstände zwischen Kochplatte und Abzugshaube genauestens ein (siehe „Installationsangaben“) und folgen Sie der Beschreibung der Arbeitsschritte unter „Montage der Dunstabzugshaube“ und allen weiteren Anweisungen.

Bei Ausführung mit Abluft nach außen werden die Dämpfe über einen am Verbindungsring angeschlossenen Abluftschlauch nach außen abgasaugt.

- Der Durchmesser des Abluftschlauches muss mit dem des Verbindungsringes übereinstimmen.
- Der Abluftschlauch darf nicht gemeinsam mit Gasrohren, Heißluftrohren etc. durch einen Schacht geführt werden.
- Führen Sie den Abluftschlauch möglichst gerade von der Haube weg. Die maximal zulässige Biegung nach außen beträgt 120°.
- Wird eine Rückstauklappe benutzt oder ist eine vorgesehen, prüfen Sie, ob diese sich nach der Installation des Abluftschlauches frei öffnen und schließen kann.

8.3 Verwendung als Ablufthaube (mit Luftabstoß in Freie)

Sollte die Dunstabzugshaube werkseitig mit einem Kohlefilter ausgestattet sein, müssen Sie diesen für den Abluftbetrieb (Abluft ins Freie) entfernen.

Er ist nur für den Einsatz Ihrer Abzugshaube im Umluftbetrieb sinnvoll nutzbar.

8.4 Umrüstung der Abzugshaube in eine Umlufthaube

Wenn Sie das Gerät als Umlufthaube verwenden möchten, müssen Sie vor dem Gebrauch der Abzugshaube den/die Aktivkohlefilter am Lüftermotor montieren. Wenn nicht mitgeliefert, müssen Sie sich diese(n) vom Lieferanten/Händler Ihrer Abzugshaube beschaffen.

8.5 Montage des Aktivkohlefilters

- Entfernen Sie den Metallfettfilter.
- Der Aktivkohlefilter wird in zwei Teilen rechts und links des Motors montiert. Prüfen Sie, ob die Zähne der Drehrichtung der jeweiligen Seite entsprechen.
- Drehen Sie die Aktivkohlefilter auf das Motorgehäuse auf (in der Regel im Uhrzeigersinn).
- Setzen Sie den Metallfilter wieder ein.



8.6 Elektrischer Anschluss



Schließen Sie das Gerät erst dann an das Stromnetz an, wenn es ordnungsgemäß installiert ist.



Installieren Sie das Gerät auf keinen Fall, wenn die auf dem Typenschild angegebene Spannung (V) nicht mit der Netzspannung Ihrer Wohnung übereinstimmt. Das Typenschild befindet sich im Inneren der Abzugshaube, hinter dem Fettfilter.

Ist die Dunstabzugshaube mit einem Standardstecker versehen, schließen Sie diesen an eine gut zugängliche Standard-Steckdose an.



Falls das Gerät nicht mit einem Stecker versehen ist, muss ein zweipoliger, normgerechter, gut zugänglicher Schalter mit einer Mindestkontaktöffnung von 3 mm durch eine autorisierte Fachkraft eingebaut werden.

9. Montage der Dunstabzugshaube



Kanten und innen liegende Bauteile können scharfkantig sein und Verletzungen verursachen.

Verhalten Sie sich entsprechend vorsichtig und schützen Sie sich bei Bedarf z.B. mit Arbeitshandschuhen.

- Führen Sie zunächst einen Funktionstest aus, in dem Sie das Gerät an den Strom anschließen und einschalten.

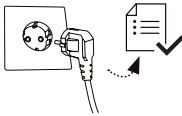

- Positionieren Sie die Aufhängeplatte an der Decke, ggf. mit der runden Aussparung auf der Abluftöffnung (für den Abluftbetrieb) und markieren Sie die Position der Schraublöcher.

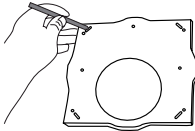

- Befestigen Sie die Aufhängeplatte sicher an der Decke. Die Vorgehensweise hängt dabei von der Art der Decke ab:

Stahlbetondecke:

Setzen Sie an den markierten Stellen Bohrungen entsprechend des Bolzendurchmessers, klopfen Sie mit einem Hammer vorsichtig die Ankerbolzen in die Bohrlöcher und schrauben Sie diese fest.

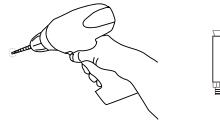

Andere Steindecke:

Bohren Sie die markierten Stellen entsprechend der Dübel, stecken Sie diese in die Bohrlöcher und schrauben Sie die Platte mit den ST4-Schrauben (30mm) fest.



Holzdecke:

Schrauben Sie die Platte mit den ST4-Schrauben (30mm) fest.



- Befestigen Sie 4 Winkelstäbe mit 8 M5-Schrauben an der Aufhängeplatte.
- Verlängern Sie diese auf die gewünschte Höhe, indem Sie an jeden Winkelstab einen zweiten anlegen und mit je 4 M5-Schrauben, Unterlegscheiben und Muttern befestigen.
Wichtig: Die Überlappungslänge muss min. 100 mm betragen.

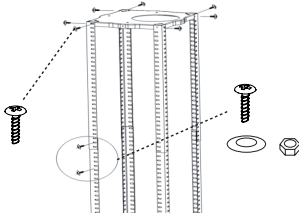

- Wenn Ihre Dunstabzugshaube im Abluftbetrieb verwendet werden soll, verbinden Sie den Abluftschlauch mit der runden Öffnung der Aufhängeplatte.

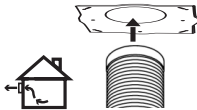

- Schieben Sie das obere Schachtteil auf die Winkelstäbe und befestigen Sie es mit den 4 Blechschrauben an der Aufhängeplatte.
- Schieben Sie auch das untere Schachtteil auf, bis dessen Unterkante knapp unter der des oberen Schachtteils sitzt und fixieren Sie es mit einem Haken.
Hinweis: Achten Sie dabei darauf, das Kabel der Haube nicht zu beschädigen.

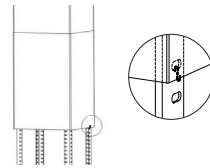

- Zur Vermeidung von Fehlströmen im Abluftbetrieb (d.h. Rückströmen von Außenluft) bringen Sie die mitgelieferten Rückstauklappen an der Oberseite der Haube im Luftstutzen an.
Hinweis: Für den Umluftbetrieb oder wenn in Abluftleitung Ihrer Küche bereits eine Rückstauklappe vorhanden ist, entfällt dieser Schritt.

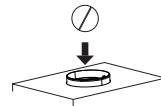

Montage

- Heben Sie den Haubenkörper an die unteren Enden der Winkelstäbe und fixieren sie ihn an diesen mit 16 M5-Schrauben. Achten Sie dabei auf eine stabile Befestigung.

Hinweis: Für diesen Schritt werden min. 2 Personen benötigt.

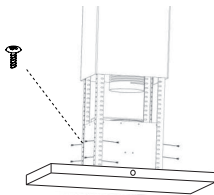

- Sie können nun den Haken lösen und das untere Schachtteil vorsichtig auf den Haubenkörper gleiten lassen.



- Ziehen Sie ggf. den Abluftschlauch nach unten und befestigen Sie ihn am Luftauslass des Haubenkörpers. Achten Sie dabei darauf, dass die Verbindung dicht ist.



10. Informationen zur Abluftleitung

Hinweis: Abbildungen dienen nur Illustrationszwecken und können abweichen.



Abb. 1: Abluft ins Freie

Abb. 2: Abluft über Luftschacht/Kamin

- Die Abluftleitung sollte möglichst kurz und geradlinig sein.
- Der Durchmesser der Abluftleitung sollte nicht kleiner als 150 mm sein weil sonst mit höherem Laufgeräusch oder verringerter Absaugleistung zu rechnen ist.
- Verwenden oder formen Sie nur Bögen mit großen Radien. Kleine Radien vermindern die Luftleistung der Abzugshaube.
- Verwenden Sie als Abluftleitung nur glatte Rohre oder flexible Abluftschläuche aus nichtbrennbarem Material.
- Bei waagrechtem Verlegen der Abluftleitung muss ein Mindestgefälle von 1 cm je Meter bzw. ein Neigungswinkel von 2° eingehalten werden. (**Abb. 3**) Es könnte sonst Kondenswasser in den Motor der Abzugshaube laufen.

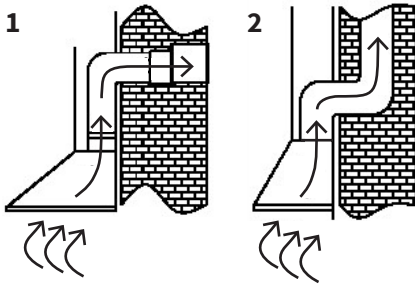

Abb. 3: Neigungswinkel der Abluftleitung

- Wird die Abluft in einen Abluftkanal geführt, muss das Ende des Einführstutzens in Strömungsrichtung gelenkt werden.
- Wird die Abluftleitung durch kühle Räume, Dachböden usw. verlegt, kann ein starkes Temperaturgefälle innerhalb der einzelnen Leitungsbereiche auftreten. Es ist daher mit Schwitz- oder Kondenswasser zu rechnen. Dies macht eine Isolation der Abluftleitung erforderlich.
- Unter Umständen ist neben einer genügenden Isolation eine Kondenswassersperre zu installieren (in führenden Baumärkten erhältlich).

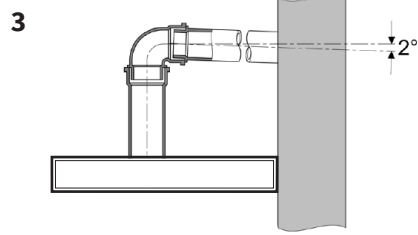

KKT KOLBE ist nicht verantwortlich für eventuelle Störungen, die durch Nichteinhaltung der vorgenannten Hinweise und Vorschriften entstehen sollten.

11. Technische Daten

| | |
|--|---|
| Herstellername | KKT KOLBE |
| Modell | MULTI INSEL HC |
| Typ | Inselhaube |
| Anschluss | Abluft oder Umluft |
| Anzahl der Leistungsstufen | 9 |
| Beleuchtungsform | LED |
| Energieverbrauch Beleuchtung | 4 x 1,5 W |
| Anzahl der Fettfilter | 1 |
| Optionaler Kohlefilter | K111 |
| Energieeffizienzklasse | A+ |
| Beleuchtungseffizienzklasse | B |
| Fluidynamische Effizienzklasse | A |
| Fettabscheidegrad | D |
| Luftstrom, Schalleistungspegel nach Leistungsstufen (gerundet) | Stufe 1: 180 m ³ /h, 34 dB Stufe 6: 419 m ³ /h, 52 dB Stufe 2: 228 m ³ /h, 38 dB Stufe 7: 466 m ³ /h, 55 dB Stufe 3: 276 m ³ /h, 41 dB Stufe 8: 514 m ³ /h, 59 dB Stufe 4: 323 m ³ /h, 45 dB Stufe 9: 562 m ³ /h, 62 dB Stufe 5: 371 m ³ /h, 48 dB |
| Durchschnittliche Beleuchtungsintensität auf der Kochoberfläche | 175 lx |
| Funkemissionen | 20 dBm |
| Leistung | 106 W |
| Gemessene Leistungsaufnahme im Standby Modus | - |
| Gemessene Leistungsaufnahme im ausgeschalteten Zustand | 0,3 W |
| Gemessene Eingangsleistung bei energieeffizientester Stufe | 27,9 W |
| Spannung | 220 – 240 V / 50 Hz |
| Abmessung (B × T × H) | 900 × 600 × 590 mm |
| Durchmesser Abluftstutzen | 150 mm |
| Kabellänge | 1,3 m |
| Gewicht | 23 kg |

Hinweis zur EG – Konformitätserklärung



Hiermit erklärt KKT Kolbe Küchentechnik GmbH & Co. KG,
dass der Funkanlagentyp

MULTI INSEL HC

der Richtlinie 2014/53/EU entspricht.

Der vollständige Text der EU-Konformitätserklärung
ist unter der folgenden Internetadresse verfügbar:

www.kolbe.de

Die vollständigen Dokumente erhalten Sie gerne auch
auf schriftliche Anfrage über die folgende Kontaktadresse:

KKT KOLBE Küchentechnik
GmbH & Co. KG
Ohmstraße 17
D-96175 Pettstadt
info@kolbe.de

A handwritten signature in black ink, appearing to read 'Jan Kolbe', is written over a light blue horizontal line.

Jan Kolbe
Leiter Produktmanagement

User's manual

for your cooker hood

Model:
MULTI INSEL TC9

PROFI
LINE

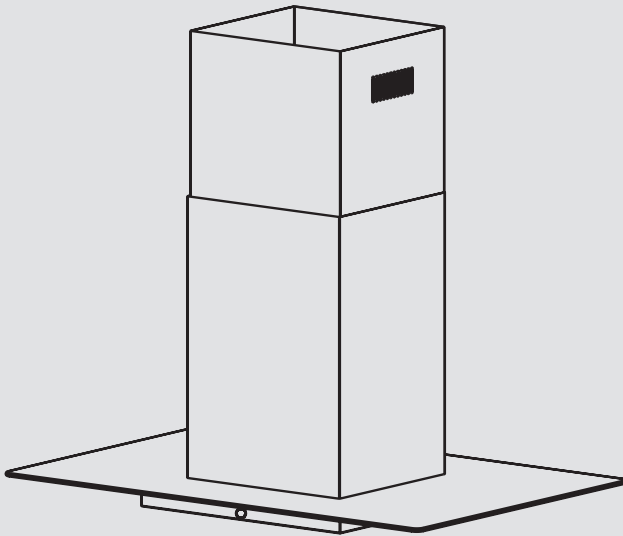

Thank you

Thank you for your confidence and congratulations on the purchase of your new cooker hood.

Read this manual thoroughly, before unpacking the appliance. It contains important information about safe installation, use and maintenance, as well as important warnings about the use of your appliance.

Mark the passages that are important for you, keep the manual so that you can refer to it at any time and also pass it on to other users.

In view of the constant further development, we reserve the right to make any necessary modifications to the appliance and/or the manual in order to better meet the requirements of user-friendliness, user protection and the current technical standard.

You can always find the latest version of your user's manual on the corresponding product page or in the "Questions & Answers" section of our online shop at www.kolbe.de.

Our appliances are not intended for commercial use. They are designed for household use.

For commercial use, the warranty is reduced by 50%.

You have chosen a good appliance that will serve you for many years with proper operation and care.

Should you have any complaints despite our thorough quality control, please contact our in-house customer service.

They will be happy to help you.

For a smooth process in the event of any queries, we recommend that you note the 20-digit serial number of your product in the field below.

Your KKT KOLBE Team

Serial number of my appliance:

User's manual

Cooker hood MULTI INSEL HC

Version 1.2

© KKT KOLBE Küchentechnik GmbH & Co. KG.

KKT KOLBE is a registered trademark.

Overview

Important safety instructions 40

Notes and icons 49

1. General notes 52

 1.1 Scope of delivery

 1.2 Protection of the environment

 1.3 Intended use

 1.4 Hints for use

2. Before using the hood 53

3. Using the hood 53

 3.1 Operating safety information

 3.2 Exhaust air mode

 3.3 Recirculation air mode

4. Appliance components 55

5. Operating the hood 56

 5.1 Operation and setting

 5.2 Remote control of the cooker hood via smart phone app

6. Cleaning and maintenance 60

 6.1 Cleaning the metal filter

 6.2 Activated carbon filters

 6.3 Lighting

7. Troubleshooting 62

 7.1 Problems, possible causes and solutions

 7.2 Customer service

8. Installing the cooker hood 63

 8.1 Installation data / dimensions

 8.2 Important informations before installing

 8.3 Using the extractor hood as an exhaust air hood

 8.4 Converting the extractor hood to a circulation hood

 8.5 Electrical connection

 8.6 Mounting the carbon filter

9. Mounting the cooker hood 66

10. Informations on air flow 69

11. Technical data / Note on declaration of conformity 70



Important Safety Instructions

This manual is the basis for handling the appliance. Read and follow the instructions carefully before installing and operating the appliance.

The manufacturer is not responsible for any injury, damage or problems caused by failure to follow the instructions, incorrect installation or improper handling.



Intended use

To avoid injury or damage and to ensure trouble-free operation of the appliance, follow the instructions below:

- Keep young children away from the appliance. Children from the age of 8 or persons with reduced physical, sensory or mental capabilities, lack of experience or knowledge may only use the appliance if they are supervised by a person responsible for their safety or have been instructed by him/her regarding the safe use of the appliance and have understood the resulting dangers.
- Do not allow children to play with the appliance, its components or near the appliance.

- The appliance is designed for private use in a domestic environment and is intended for extracting cooking vapours produced during food preparation. Use it only for its intended purpose. In case of commercial use, the warranty is reduced by 50 %.
- This appliance is intended for use up to a maximum altitude of 2000 metres above sea level.
- The appliance is not intended for operation via an external timer.
- Unused appliances are a safety hazard. Do not leave the appliance switched on unused and disconnect it from the power supply if you are not going to use it for a long period of time.



Important warnings

Danger to life and injury

- This appliance should be installed, connected and earthed by a suitably qualified professional in accordance with current regulations to ensure the necessary safety.
The installer is responsible for the proper functioning on site.
- Keep all packaging materials, assembly accessories and small parts out of the reach of children and pets! These can be very dangerous if, for example, they are pulled over the head or swallowed.
- In the event of a defect or damage, do not use the appliance. Disconnect it from the power supply immediately and contact customer service or appropriately qualified personnel.
- Repairs, replacement of the mains cable and maintenance of the appliance are dangerous for unqualified persons and may only be carried out by a suitably qualified specialist.
Never attempt to make changes to the appliance, its cable or the mains plug yourself and do not disassemble it. Only open the housing if this is described in the context of assembly and cleaning.

- If the cooker hood and room air-dependent fireplaces or appliances are operated simultaneously with exhaust air, insufficient supply air can cause a negative pressure, drawing smoke and toxic combustion gases from chimneys or exhaust air shafts back into the living rooms.

In this case there is a danger to life!

Always ensure that there is a sufficient supply of fresh air when the cooker bonnet is in exhaust air mode. Follow the instructions in the installation chapter.

- Edges and components can be sharp-edged and cause injuries. Exercise appropriate caution during installation and protect yourself if necessary, e.g. with work gloves.
- If not installed properly, the appliance may be unstable and fall down. Follow all the instructions in the installation chapter carefully and make sure the mounting is solid and secure.
- Note that the appliance can heat up considerably due to rising heat during cooking. Be careful and do not touch the housing and the grease filters until they have cooled down.
- The light from LED luminaires can be very intense and can damage the eyes. Avoid looking directly into the switched-on luminaires, especially for babies.

Important safety instructions

- When opening and closing the appliance, there is a risk of pinching. Do not reach into the area of the hinges.
- Do not place any objects on the appliance. These may fall and cause injury or damage.
- Permanent magnets are built into the appliance. These can affect electronic implants (e.g. pacemakers or insulin pumps). If you have such implants, keep at least 10 cm away from the appliance.

Risk of electric shock

- To avoid electric shock and damage, disconnect the appliance from the power supply during installation, maintenance, internal cleaning or other work on it and switch it off before any external cleaning.
- Check whether the technical data on the type plate of the appliance are compatible with the local conditions (specifications with V and Hz). If this is not the case, return the appliance to the point of sale. If you are unsure, contact your electricity supplier.
- The appliance is fitted with a grounding plug and must be connected to a grounded outlet installed in accordance with all applicable codes. If you are unsure, consult a qualified electrician.

- Do not use multiple sockets or extension cables for the connection. These do not provide the necessary safety and pose a fire risk if overloaded.
- To avoid damage to the power cable and associated hazards, make sure that it is not bent or crushed and cannot come into contact with hot surfaces, sharp edges or similar.
Do not pull the plug out of the socket by the cable, but grasp it directly.
- Always keep the cable dry.
- If the plug is no longer accessible after installation, ensure that there is an easily accessible tested disconnecting device (fuse) with a contact gap of min. 3 mm for the circuit in which the appliance is integrated, which allows the appliance to be completely disconnected from the mains if necessary.
If necessary, contact a qualified electrician.
- To avoid possible electric shock due to creeping current, do not operate the appliance with wet or damp hands and wear footwear during operation.
- Contact of liquids or moisture with live parts may cause a short circuit or electric shock.
Do not use high-pressure cleaners or steam cleaners to clean the appliance.

Fire hazard

- If an exhaust air hose is connected, it must be made of heat- and fire-resistant material and, if necessary, be routed outside in a separate exhaust air shaft leading outside or connected to it.
It must not be routed through any other shafts or chimneys in order to avoid fire hazards.
- Deposits of oil or grease, especially in the filter and inside the appliance, can quickly ignite when heated. Clean the appliance and filter regularly and never operate the appliance without a grease filter.
- Do not use an open fire under the cooker hood (e.g. for flambéing).
Open flames and the resulting rising heat can set fire to the appliance.
Do not operate gas burners under the appliance without cookware that matches their size and regulate the flame so that it does not pass over the bottom of the cookware. Do not operate high-power burners or wok burners with more than 5kW or two gas cooking zones at the same time with the highest flame for more than 15 minutes.

- Flying sparks near the bonnet can cause a fire.
Only install the appliance near a fireplace for solid fuels (e.g. wood or coal) if there is a closed, non-removable cover on the fireplace.
- When frying or heating oils and fats, never leave your cooking food unattended because of the risk of fire. Note that the risk of spontaneous combustion increases if oil or fat is used repeatedly.
- In the event of a fire, disconnect the power supply and carefully smother the flames with a lid, fire blanket or similar.
Never extinguish burning oil or grease with water. After extinguishing the appliance, have it checked by a suitably qualified specialist.

 **Causes for damage
and functional impairments**

- During installation, strictly observe the safety distances and other instructions given in this manual to avoid damage, e.g. due to heat exposure.
- Always keep the appliance in a clean condition, clean the metal filter and, if applicable, change the charcoal filter at the recommended intervals to avoid functional impairments, damage and hazards due to deposits of grease and dirt.
- To avoid damaging the surfaces, do not use aggressive or abrasive cleaning agents or utensils and follow the instructions in the relevant chapter for cleaning and maintenance.
- During cooking, moisture is produced, which can cause long-term damage to surfaces.
To avoid this, always switch the appliance on when cooking.

Notes and icons

In this manual



Warning of danger to persons

Pay special attention to safety instructions marked with this icon and act with appropriate caution to avoid danger to life and health. Pass on these warnings to other users also.



Beware of damage

Follow the instructions marked with this icon especially to avoid damage to the appliance. Also pass on these safety instructions to all users.



Informations and tips

Following the instructions marked with this icon will provide you with useful information, facilitate the respective procedure and may save you from many a problem.

Note on illustrations

The figures in this manual are for illustrative purposes and may occasionally differ slightly from the appearance.

For appliances, components and accessories



EU conformity

The product complies with the applicable EU requirements regarding safety, environmental protection and health protection.



Follow the instructions for use provided

Read this manual carefully, especially the relevant sections, before using the product and pass on the relevant information to other users.

Environmental protection and disposal

Notes on disposal



No disposal in household waste (WEEE marking)

Do not dispose of the product as unsorted waste. Take it to a collection point for the recycling of electrical and electronic equipment for reuse and recovery. To do this, disconnect the mains cable.



Recyclable material (Möbius loop)

Separate the relevant components of the product by type from the residual waste and dispose of them in accordance with local regulations.



Recyclable material (Triman icon)

Separate the product from residual waste for disposal according to the accompanying sorting instructions.

- The environment and health are endangered by incorrect disposal. By ensuring that the appliance and its packaging are disposed of properly, you help to avoid possible hazards.
- The materials used are selected carefully and should be recycled in order to reduce the use of raw materials and waste. Separate their components by type and dispose of them accordingly.
- For informations on current disposal methods and recycling, contact your local council, your waste disposal company or the seller.

Notes on transporting the appliance

If you need to transport the appliance after unpacking / at a later time, observe the following instructions to avoid damage:

- Keep the original packaging of the product and always transport the appliance packed in it in the same way as when it was delivered.
Observe the markings on it.

If the original packaging is not present:

- Secure all loose / removable parts, so that they cannot touch each other.
- Avoid impact on the appliance and its components and take appropriate protective measures if necessary.
- Ensure that the appliance is in a horizontal position when transporting it and when putting it down.

1. General notes

1.1 Scope of delivery

- 1 Hood body incl. aluminium grease filter and lighting
- 1 Lower exhaust air shaft element
- 1 Upper exhaust air shaft element
- 1 Ceiling mounting plate
- 8 Angle bars
- 11 ST4 (30 mm) screws
- 11 Plastic dowels
- 4 Expansion bolts
- 40 M5 screws
- 4 Self tapping screws
- 16 Screw nuts
- 16 Metal washers
- 1 S hook
- 1 Aluminium exhaust pipe (outlet Ø 150 mm)
- 2 Non-return flaps
- 1 User's manual

1.2 Protection of the environment



The packing materials (plastic bags, polystyrene moulded parts etc) are dangerous for children. So keep packing material out of the reach of children.

Package

Please dispose of all packaging material with respect for the environment. This has been carefully selected and should be recycled to reduce raw material consumption and waste. Please observe local regulations when disposing of the packaging material.

Disposal of old appliances

If this appliance is a replacement for an old one, please dispose of your old appliance according to the local regulations. Prior to disposal, the appliance must be rendered unserviceable by cutting off the power supply cable. The appliance is to be sent for disposal to the responsible collection authorities.

1.3 Intended use



If you use the cooker hood in exhaust mode, make sure that no open fire is burning before switching on the appliance!

Otherwise massive smoke development could occur and toxic combustion gases can be drawn from the chimney or flue shaft into the living rooms. This can be life threatening!



The appliance is intended for domestic use. The manufacturer is not responsible for damage resulting from improper use or maloperation.



Extractor hoods remove unpleasant odours and vapours and create a pleasant room atmosphere.

Particles of grease, steam and also moisture are absorbed by the grease filter. A correctly dimensioned extractor hood creates a pleasant room climate without producing draughts and ensures a bearable air humidity of 40-60%.

1.4 Hints for use



- Make sure that the room is sufficiently ventilated during operation of the cooker hood.
To do this, follow the corresponding instructions in the following chapter on using the hood, especially for exhaust air mode.
- Constant maintenance guarantees problem-free operation and optimal hood performance.
- Prior to carrying out cleaning or maintenance work, the power supply of the cooker hood is to be cut off by unplugging or tripping out or removing the fuse.
- Regularly clean appliance surfaces from encrusted food.
- Regularly clean or replace the filters.

2. Before using the hood



Ensure that the hood has not been damaged during transport.

Installation and connection of the electrical supply must be carried out by professionals according to the manufacturer's instructions and in compliance with the local requirements.

3. Using the hood

3.1 Operating safety information



- The grease filter must always be in place when bringing the hood in service, otherwise grease vapour can become deposited inside the hood.
- Do not use an open fire under the cooker hood (e.g. when flambéing). High flames can damage the hood or even cause a fire (e.g. by igniting grease deposits in the filter).
- If you are using a gas stove, make sure that the cookers are not operated without cooking utensils. With open gas flames, parts of the appliance may be damaged by the rising heat.

- Due to the fire risk, frying or cooking with oils and fats under the hood has only to take place under durable surveillance.

Attention! The risk of self-ignition increases with oils or fat which have been repeatedly used.

3.2 Exhaust air mode

The extracted air is emitted outdoors via the exhaust pipe.

For this purpose, an exhaust air shaft or an exhaust air pipe leading to the outside must be available in your house.



- If the cooker hood is operated in exhaust air mode together with other room air dependent appliances or fire-places with a chimney or exhaust air shaft (e.g. chimney fire, gas, oil, wood or coal-fired appliances), the negative pressure in the room must not exceed a value of 4 Pa (4×10^{-5} bar).

Make sure that the room is adequately ventilated, e.g. by means of non-closable openings in doors, windows, in connection with a supply air / exhaust air wall box or by other technical measures.

Otherwise, negative pressure can occur and smoke and toxic combustion gases can be drawn into the living rooms from chimneys or flues.

In this case, there is a danger to life!

Ask your chimney sweep to advise you on the ventilation system of the house and the appropriate ventilation measures.

- If there is no permanently installed exhaust air pipe or no separate exhaust air shaft, you must convert the extraction hood to recirculation mode (See installation chapter).

3.3 Recirculation mode

The extracted air is filtered through a carbon filter (also known as active carbon filter) and circulated in the room. The carbon filter retains the odours produced through cooking and the filtered air is circulated back into the kitchen through air openings at the side or on the top.

If the hood is used in circulation air mode, it is safe to simultaneously operate a room air-dependent fire.

- It is recommended to switch on the appliance a few minutes before the start of the cooking process.
- Set the power level according to the amount of smoke and odours to be extracted.
- Operate the hood for another ca. 5 to 10 minutes after cooking. This will clear the kitchen air of remaining fumes and odours.

4. Appliance components

(Images are just for illustrative purposes)

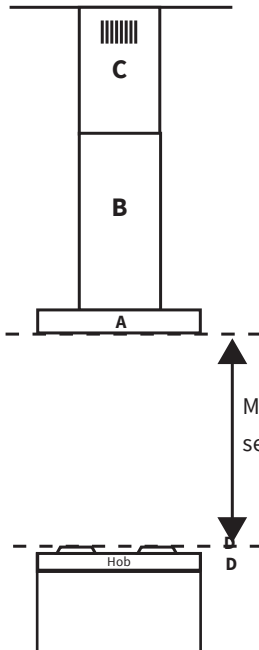

- A:** Hood body
- B:** Lower shaft element
- C:** Upper shaft element (Telescopic shaft)
- D:** Hob

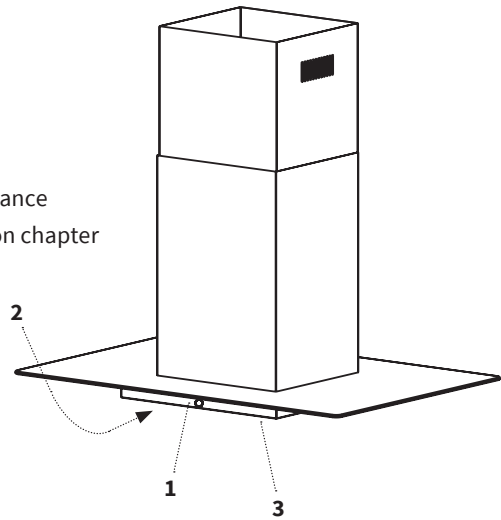

View from inside

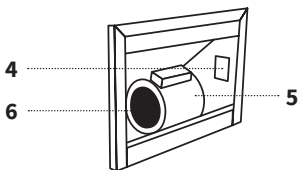



- 1** Control panel
- 2** Metal filter
- 3** Hob illumination
- 4** Rating label
- 5** Motor
- 6** Carbon filter

5. Operating the hood

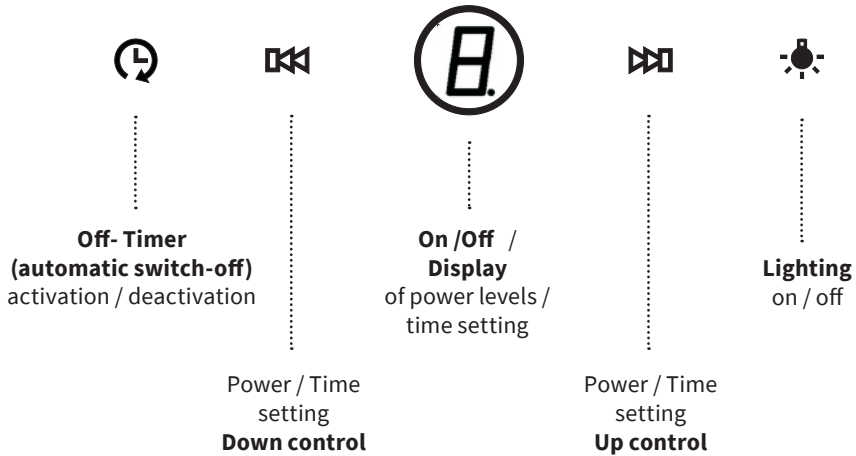
5.1 Operation and setting



Switching on and off:

- When switched off, only the on/off key  is visible. Touch to switch on the appliance. All operating keys start to light up with half brightness and the power indicator in the middle of the key shows „0“. The appliance is switched on and ready for operation (standby status).
- If there is no operation within 2 minutes, the appliance switches off automatically.
- To switch off the appliance in operating status and stop all running functions, also touch the key .





Lighting:

- Touch the  key briefly in each case, to switch the lighting on and off (including the key illumination).





Note:

Switching the appliance on and off does not affect any kind of lighting.

Setting the power levels:

- To start the fan operation, touch the  key in switched on status. A beep sounds and fan operation starts at level 1 (display „1“, key lights up for 2 seconds at full brightness and then switches to half brightness).
- To increase the power, touch the  key repeatedly until the desired power level (up to max. 9) is set.
- To reduce the power, use the  key in the same way (It is not possible to return to level 1 by continuing to use the  key after reaching the maximum level).
- To stop fan operation and switch to standby status, set the power to level 0 in the way as described.

Off-Timer (Abschaltautomatik):

- To activate the off timer and set a time after which the appliance switches off automatically, touch the  key for 2 seconds in standby or in operation status (a beep will sound when the key is touched and another beep will sound after 2 seconds to confirm).
- When the display changes to the time setting and starts flashing, you can use the  and  keys to set a time span from 1 to 9 minutes until automatic switch-off (default setting: 1 minute).
- Then press the  key again or wait 10 seconds. When the display stops flashing and shows the power level, the setting is saved (also after switching off or in standby status. If the power supply is disconnected, the setting is deleted).
- To start the countdown of the automatic switch-off, touch the  key again in operation status. The remaining time until automatic switch-off is displayed in minutes (with alternation between half and full brightness every second).
- After expiry, the appliance switches off automatically and all active functions are stopped.

5.2 Remote control of the cooker hood via smart phone app

To control the cooker hood remotely via your smartphone, download the „KKT Control“ app from the Google Play Store or APP Store and install it.

You can also scan the corresponding QR code below with a suitable app on your smartphone and use the respective link:



Android



iOs

Wi-Fi configuration for your smart cooker hood

- Touch the on/off key  of the cooker hood for 5 seconds when it is switched off to activate the Wi-Fi connection mode.
- Connect your smartphone to the Wi-Fi (This is only possible with 2.4 GHz. If necessary, adjust the router settings accordingly) and activate Bluetooth.
- Start the KKT Control App and register via your e-mail address.
- Make sure that the cooker bonnet is connected to the power supply.
- In the main display window of the app, tap „+“ / „Add device“ at the top right or directly on the „Add device“ button.
- Select the cooker hood.
- Now enter your current Wi-Fi password and confirm.
- The cooker hood now automatically carries out a verification. It connects to the router and is displayed in KKT Control App.
- If you now tap the cooker hood, the operating window for the appliance appears with all available functions.
Detailed instructions for remote control can be found on our website www.kolbe.de on the corresponding product page.

Hints in case of problems

- Make sure that the smartphone you want to use to remotely control the cooker hood, is switched on and connected to the corresponding Wi-Fi, that Bluetooth is activated and that the cooker hood is connected with the power supply.
- Ensure that the router and the app mobile network are working properly.
- Keep the distance between the cooker hood, router and mobile phone as small as possible during Wi-Fi configuration.
- The Smart Home cooker hood currently only works in conjunction with a 2.4 GHz network:
Before connecting, make sure that the router is using this type of connection or make the appropriate settings.
- The password of the router must be correct and no special characters are recognized.
The router account and password must not be longer than 32 digits.
- Make sure that the router's wireless setting is WPA2 encryption.
- If the router is already connected to too many appliances (including mobile phone or PC), first disconnect some devices, then turn off and restart the router.
- If you have problems establishing a connection, you can try to remove the device from the router's MAC filter list (if enabled) and/or to store the following port in the firewall:
TCP/UDP 6668

Reconnecting with another smartphone

- The cooker hood can only be connected to one mobile phone.
- If you want to switch to another mobile phone, touch the ON/OFF key  for 5 seconds in the switched off state.
- When all the keys start flashing, the current smart phone connection has been successfully disconnected.
- To establish the connection with the other smart phone, now proceed again as described under „Wi-Fi configuration...“.
(This is still possible when the key illumination goes out).

6. Cleaning and maintenance



Before installation, maintenance or cleaning work is carried out, the cooker hood must be disconnected from the power supply by pulling the mains plug of the appliance or by switching off or unscrewing the fuse of the house wiring.

- The extractor hood may not be cleaned with a steam cleaner.
- Do not use cleaning agents containing alcohol to clean appliances with a matt black finish. This can lead to discolouring.
- Non-compliance with the maintenance and cleaning instructions can result in a fire hazard due to grease deposits.
- The grease filters on your appliance are to be cleaned or replaced at regular intervals.
Filters saturated with grease can quickly catch fire and also distribute unpleasant odours.
Grease filters obstructed by dirt particles seriously impair the appliance function.
- Especially cleaning the area of the control elements, take great care to prevent water entering the electronics.



Special information for appliances with a stainless steel casing

A commercially available non-abrasive stainless steel cleaning agent should be used for cleaning stainless steel surfaces. Use a soft cloth and dry the appliance well afterwards.

Aggressive cleaning agents, such as **scouring agents, vinegar cleaner, or abrasive granulate damage the surface of the cooker hood.**



Never use stainless steel cleaning agents in the vicinity of the control elements.

6.1 Cleaning the metal filter

- Cleaning interval for metal grease filters: every 2 - 3 weeks according to the frequency of use.
- Remove the metal filters as shown in the following illustration:

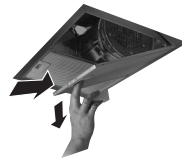

(Illustration may differ)

- Soak the metal grease filters well in hot rinse water, then clean them with a soft brush and then rinse well with hot water. If necessary, repeat the process.
- When cleaning metal grease filters take care not to damage the mesh.
- The metal grease filters can also be cleaned in the dishwasher in a standard program with 55 ° C.
To avoid fatty deposits on dishes or the accumulation of food particles in the mesh of the filter, the metal filters should be cleaned separately from dishes and glasses. Heavily soiled metal filters should first be soaked well in hot rinse water.
- Allow the filter to dry thoroughly and carefully replace it in the extractor hood.
- **Frequent cleaning or the use of aggressive cleaning agents can cause color changes of the metal surface. These have no influence on the filter function and are not a reason for complaint.**



Avoid using alkaline cleaning agents (ph value over 7).

6.2 Activated carbon filters

The activated carbon filter neutralises unpleasant odours from the room air, which is needed when operating the extractor hood in recirculation mode.

- Traditional activated carbon filters (normally round in shape) can be neither washed nor regenerated. They must be replaced.
- Replacement interval for activated carbon filters: every 9 - 12 months according to frequency of use.
- To remove the activated carbon filter see installation chapter; assembly in reverse order.



Original activated carbon filter for this model: **K111**

6.3 Lighting



- The LED lighting may only be repaired or replaced by qualified personnel.
- **For this purpose, the appliance must be disconnected from the power supply.**
- **When changing a lamp, make sure that the new lamp does not have a higher wattage than of the original.**
- Before connecting the hood, check that the voltage indicated on the rating plate (V) corresponds to the supply voltage in your home.

7. Troubleshooting

7.1 Problems, possible causes and solutions

| Problem | Possible cause | Solution |
|------------------------------------|--|---|
| Both light and fan do not work | No power / device cable not connected properly | Check power supply and fuse, connect cable correctly |
| Light on, but fan does not work | Ventilation flap blocked | Eliminate blockage |
| | Motor is damaged | Replace motor |
| Motor smells ominously | Motor is damaged | Replace motor. |
| Lighting does not work | Lamps are not fitted correctly / damaged | Check the lamp, whether it is properly fitted / defective, if necessary, replace lamp |
| Insufficient suction | Distance between hood and hob too large | Readjust the distance to 65 - 75 cm |
| | Too much drafts through open windows or doors | Close doors and windows |
| | Negative pressure in the room due to insufficient air supply | Ensure sufficient fresh air supply |
| | Dirty filters | Clean grease filter(s), replace carbon filter(s) at least every 9 - 12 months |
| | insufficient size of exhaust air pipeline | Ensure cross section 150 mm (from hood to wall box incl.) |
| | Air flow blocked / slowed | Check air duct for blockages, if necessary use outer cover plate with movable louvres / remove fly screen |
| | | |
| Serious vibration of the appliance | Fan blade damaged | Switch off the appliance, repair by qualified personnel only |
| | Fan motor is not fixed tightly | Fix the motor properly |
| | Hood is not fixed properly | Check whether bracket are in proper position, fix hood properly |
| Appliance is unstable | Appliance not permanently mounted | Check the mounting |
| | Fixing screws not tightened | Tighten fixing screws |

If all the above checks fail to remedy the fault, it is possible you have a more serious problem.



Under no circumstances try to repair the electronic/electrical components in the appliance.

Contact your Customer Service.

7.2 Customer service

For technical queries concerning your appliance please contact:

KKT KOLBE Customer service

Tel. 0049 9502 667930

Mail: info@kolbe.de

www: www.kolbe.de

→ You can find further data and documents on our website www.kolbe.de under *Questions & Answers*.

8. Installing the cooker hood

8.1 Installation data / dimensions

Minimum distance from the lower edge of the hood body:

to ceramic and cast cooking hobs **65 cm.**

to gas hob **70 cm.**

to hobs with coal/oil/wood firing **85 cm.**



During and after installation of the appliance, use a spirit level to ensure that the cooker hood is level. Otherwise, grease and/or condensation may accumulate in the corners of the appliance.

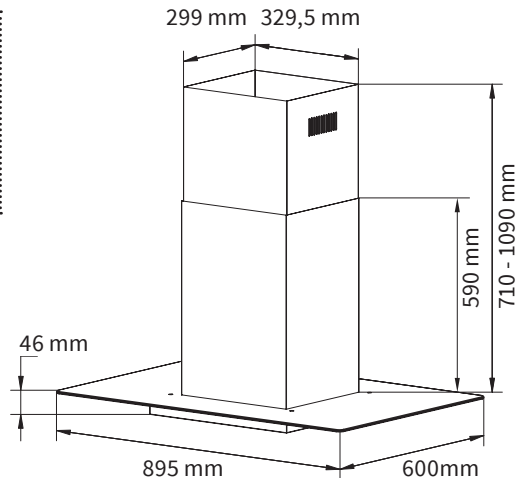



8.2 Important information before installing the appliance:

- Clean the environment thoroughly before and after installation so that no dust or construction debris can be sucked in during initial operation.
- Only install the unit in a suitable location.
- Check the ceiling for load-bearing capacity: It must be able to bear a weight of min. 120kg and be min. 30mm thick.
- Check the routing of electrical and other cables on and in the wall or ceiling so that they are not drilled into.
- Check the condition and load-bearing capacity of the electrical cables.

The installation of the appliance by a specialist is recommended.

On installation, the minimum distance between the hob and the hood must be exactly complied with (see “Installation data“) and follow the description of the work steps under „Mounting the hood“ and all further instructions.

In the execution with air exhausted outdoors, the vapours are extracted via an air exhaust hose fixed to the connector ring.

- The diameter of the exhaust air hose must conform to that of the connector ring.
- The exhaust air hose must not be led through a shaft together with gas pipes, hot air pipes etc.
- Route the exhaust hose as straight as possible away from the hood. The maximum permissible bend to the outside is 120°.
- If a smoke non-return valve is used or is planned, check whether it can open and close freely after the installation of the exhaust air hose.

8.3 Using the extractor hood as an exhaust air hood (with air extracted to outdoors)

If the extractor hood has been fitted at the factory with a carbon filter, this must be removed for exhaust air operation. It is only practicable to use this when operating your hood in circulation mode.

8.4 Converting the extractor hood to a circulation hood

If you wish to use the hood as a circulation hood, you must mount the activated carbon filter(s) to the fan motor before using the hood. If not included in the scope of supply, you must obtain the carbon filter(s) from the supplier of your extractor hood.

8.5 Mounting the carbon filter

- Remove the metal grease filter.
- The carbon filter is mounted in two parts to the right and left of the motor. Check whether the teeth correspond to the direction of the rotation of the respective side.
- Turn the activated carbon filter onto the motor housing (usually clockwise).
- Reinsert the metal filter.



8.6 Electrical connection



Only connect the appliance to the power supply once it is properly installed.



Never install the appliance if the data on the rating plate (V) does not agree with your supply voltage.

You will find the rating plate inside the appliance, behind the grease filter.

If the extractor hood is fitted with a standard connector plug, connect this to an easily accessible standard socket.



If the appliance is not fitted with a connector plug, a two-pole switch, conforming to standards with a minimum open contact gap of 3 mm is to be installed by an authorized tradesman in an easily accessible location.

9. Mounting the hood



Edges and internal components can be sharp-edged and cause injuries. Exercise appropriate caution and protect yourself if necessary, e.g. with work gloves.

- First perform a function test by plugging in the appliance and switching it on.

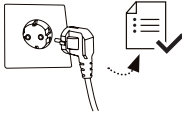

- Position the suspension plate on the ceiling, if necessary with the round hole on the exhaust opening (for exhaust air operation) and mark the position of the screw holes.

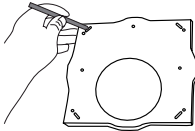

- Securely fasten the suspension plate to the ceiling. The procedure depends on the type of ceiling:

Reinforced concrete ceiling:

Drill holes at the marked locations according to the bolt diameter, carefully tap the expansion bolts into the drill holes with a hammer and screw them tight.



Other stone ceiling:

Drill the marked locations according to the dowels, insert the dowels into the drill holes and tighten the plate with the ST4 screws (30mm).



Wooden ceiling:

Tighten the plate with the ST4 screws (30mm).



- Attach 4 angle bars to the suspension plate with 8 M5 screws.
 - Extend them to the desired height by placing a second one on each angle bar and fixing them with 4 M5 screws, washers and nuts each.
- Important:** The overlap length must be at least 100 mm.

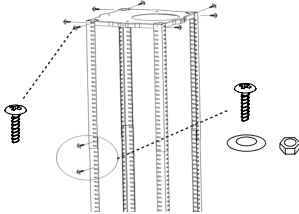

- If your cooker hood is to be used in exhaust mode, connect the exhaust hose to the round hole in the suspension plate.

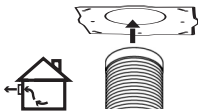

- Slide the upper shaft section onto the angle bars and fix it to the suspension plate with the 4 self-tapping screws.
 - Also slide on the lower shaft part until its lower edge sits just below that of the upper shaft part and fix it with a hook.
- Note:** When doing so, be careful not to damage the cable.

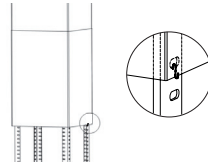

- To prevent air leakage in exhaust air mode (i.e. backflow of outside air), install the supplied backflow flaps on the top of the bonnet in the air outlet.
- Note:** This step is not necessary for recirculation mode or if there is already a backflow flap in the exhaust air duct of your kitchen.

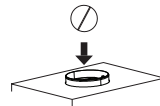

Mounting the hood

- Lift the hood body to the lower ends of the angle rods and fix it to them with 16 M5 screws.

Make sure it is securely fastened.

Note: At least 2 persons are required for this step.

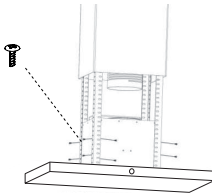

- You can now remove the hook and carefully slide the lower part of the shaft onto the hood body.



- If present, pull down the exhaust hose and attach it to the air outlet of the hood body.

Make sure that the connection is airtight.

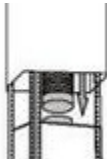

10. Informations on air flow

Note: Images are for illustration purposes only and may vary.

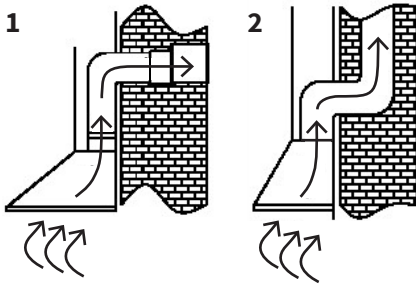

Fig. 1: Exhaust air into the open
Fig. 2: Exhaust air via air shaft/chimney

- The exhaust air line should be as short and straight as possible.
- To avoid excessive noise or a reduced extraction capacity the diameter of the exhaust air pipeline should not be less than 150 mm.
- Use or form only large radius bends. Small radius bends reduce the extraction capacity of the hood.
- Use only smooth pipelines or flexible hoses of non-flammable materials for the exhaust air pipeline
- If the exhaust air pipeline is horizontally routed, there must be a minimum gradient of 1 cm per metre or an inclination angle of 2°. (**Fig. 3**) Otherwise condensation water could run into the extractor hood motor.
- If the exhaust air is directed into an exhaust air duct, the end of the entry fitting must be directed in the direction of flow.

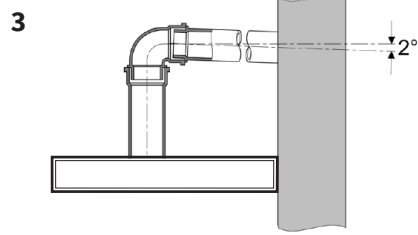

Fig. 3: inclination angle of the exhaust air pipeline

- If the exhaust air is directed into an exhaust air duct, the end of the entry fitting must be directed in the direction of flow.
- If the exhaust air pipeline is routed through cool rooms, lofts etc. there can be a large temperature drop within the individual parts of the pipeline, resulting in sweating or condensation water production. This renders outlet pipeline insulation necessary.
- In some cases a condensation water barrier must be installed in addition to adequate insulation



The manufacturer is not responsible for any faults occurring through non-compliance with the above information and provisions.

11. Technical data

| | | |
|--|---|--|
| Supplier's name | KKT KOLBE | |
| Models | MULTI INSEL HC | |
| Type | Island unit | |
| Venting type | convertible | |
| Number of power levels | 9 | |
| Lighting type | LED | |
| Lighting energy consumption | 4 x 1.5 W | |
| Number of grease filters | 1 | |
| Optional activated carbon filter | K111 | |
| Energy efficiency class | A+ | |
| Lighting energy efficiency class | B | |
| Fluid dynamic efficiency class | A | |
| Grease filter efficiency class | D | |
| Air flow, sound power level according to power levels (rounded) | Level 1: 180 m ³ /h, 34 dB Level 2: 228 m ³ /h, 38 dB Level 3: 276 m ³ /h, 41 dB Level 4: 323 m ³ /h, 45 dB Level 5: 371 m ³ /h, 48 dB | Level 6: 419 m ³ /h, 52 dB Level 7: 466 m ³ /h, 55 dB Level 8: 514 m ³ /h, 59 dB Level 9: 562 m ³ /h, 62 dB |
| Average illuminance of the lighting system onto cooking surface | 175 lx | |
| Radio emissions | 20 dBm | |
| Power | 106 W | |
| Measured power consumption in standby mode | - | |
| Measured power consumption in off mode | 0.3 W | |
| Electrical power in most energy efficient mode | 27.9 W | |
| Voltage | 220 – 240 V / 50 Hz | |
| Dimensions (W × D × H) | 900 × 600 × 590 mm | |
| Exhaust outlet diameter | 150 mm | |
| Cable length | 1.3 m | |
| Weight | 23 kg | |

Note on the EC Declaration of Conformity



KKT Kolbe Küchentechnik GmbH & Co. K hereby declares that the type of radio equipment

MULTI INSEL HC

complies with Directive 2014/53/EU.

The full text of the EU declaration of conformity is available at the following internet address:

www.kolbe.de

You are also welcome to obtain the complete documents on written request via the following contact address:

KKT KOLBE Küchentechnik
GmbH & Co. KG
Ohmstraße 17
D-96175 Pettstadt
info@kolbe.de

A handwritten signature in black ink, appearing to read 'Jan Kolbe', is positioned above the printed name.

Jan Kolbe
Head of Product Management



KKT KOLBE

**Vielen Dank fürs Lesen.
Wir wünschen Ihnen viel Spaß
beim Kochen.**

Thanks for reading.

We wish you a lot of fun cooking.