

# Benutzerhandbuch

für Ihren Geschirrspüler

User's manual →  
English language

Modelle: **DW60FSE, DW60FSS**



## **Vielen Dank für Ihr Vertrauen und Glückwunsch zum Kauf Ihres neuen Geschirrspülers!**

Lesen Sie dieses Handbuch sorgfältig und aufmerksam durch,  
bevor Sie das Gerät auspacken!

Es enthält wichtige Informationen über die sichere Installation,  
Benutzung und Instandhaltung, sowie wichtige Warnhinweise  
zur Verwendung Ihres Geräts.

Markieren Sie die für Sie wichtigen Stellen, bewahren Sie das Handbuch  
so auf, dass Sie jederzeit darin nachschlagen können und geben Sie es  
auch an andere Nutzer, sowie an den Installateur des Geräts weiter.

Im Hinblick auf die ständige Weiterentwicklung behalten wir uns evtl.  
notwendige Modifizierungen des Geräts und / oder des Handbuchs vor,  
um der Bedienerfreundlichkeit, dem Schutz des Benutzers  
und dem aktuellen technischen Standard besser zu entsprechen.

**Die aktuellste Version Ihres Benutzerhandbuchs sowie weitere Daten,  
Dokumente und Informationen finden Sie auf der entsprechenden  
Produktseite oder im Bereich "Fragen & Antworten" unseres Online-  
shops auf [www.kolbe.de](http://www.kolbe.de).**

Sie haben ein gutes Gerät gewählt, welches Ihnen bei sachgerechter  
Bedienung und Pflege viele Jahre dienen wird.

Sollten Sie trotz unserer eingehenden Qualitätskontrolle einmal etwas  
zu beanstanden haben, so wenden Sie sich bitte an unseren haus-  
eigenen Kundenservice. Dieser wird Ihnen gerne weiterhelfen.

Für einen reibungslosen Ablauf bei eventuellen Rückfragen empfehlen  
wir Ihnen, die 20-stellige Seriennummer Ihres Geräts im entsprechen-  
den Feld unten zu notieren.

Diese befindet sich auf dem Typenschild des Geräts oder auf dessen  
Verpackung.

**Ihr KKT KOLBE - Team**

Seriennummer meines Geräts:



**KKT KOLBE**

**Benutzerhandbuch**

Geschirrspüler, Modelle: DW60FSE, DW60FSS  
Version 1.1

© KKT KOLBE Küchentechnik GmbH & Co. KG  
KKT KOLBE ist eine eingetragene Handelsmarke.

**Inhalt**

**Wichtige Sicherheitshinweise** ..... 4

**Weitere Hinweise und Symbole** ..... 13

**1. Produktübersicht** ..... 18

1.1 Gerätekomponenten und Zubehör

1.2 Geräteabmessungen und -eigenschaften

1.3 Bedienfeld und Anzeige

**2. Vor dem Betrieb** ..... 22

2.1 Auspacken und Vorbereitung des Geräts

2.2 Hinweise zur Inbetriebnahme

2.3 Einstellung des Wasserenthärter und Salzbefüllung

2.4 Befüllen und Einstellen des Klarspüldosierers

2.5 Befüllen des Spülmittelspenders

2.6 Beladen des Geräts

**3. Bedienung, Einstellung und Benutzung** ..... 38

3.1 Übersicht der Spülprogramme

3.2 Spülvorgang

3.3 Zusatzfunktionen

3.4 Nach Abschluss des Spülgangs

**4. Reinigung und Instandhaltung** ..... 46

4.1 Reinigung des Geschirrspülers

4.2 Reinigung des Filtersystems

4.3 Reinigung der Sprüharme

4.4 Pflege des Geschirrspülers

**5. Problemlösung** ..... 51

5.1 Probleme, mögliche Ursachen und Lösungen

5.2 Fehlercodes und Bedeutung

**6. Installation des Geräts** ..... 56

6.1 Wichtige Hinweise und Installationsanforderungen

6.2 Wasseranschluss

6.3 Anschluss an die Stromversorgung

6.4 Positionierung des Geräts

6.5 Waagerechte Ausrichtung und Höhenanpassung / Einstellen der Stellfüße

**7. Technische Daten** ..... 64

**KKT Kolbe Service und Kundendienst** ..... 66

## Wichtige Sicherheitshinweise

**Dieses Handbuch ist die Grundlage für die sichere Benutzung Ihres Geräts.**

**Lesen und befolgen Sie die darin beschriebenen Anweisungen genau, bevor Sie es installieren und in Betrieb nehmen!**

Der Hersteller ist nicht verantwortlich für Schäden oder Probleme, die durch Nichtbeachtung der Anleitung, inkorrekte Installation oder unsachgemäße Handhabung entstanden sind.

## Bestimmungsgemäße Verwendung



**WARNUNG!**

**Gefahren für Leib und Leben  
und Beschädigungsgefahren!**

Dieses Gerät kann durch fehlende Voraussetzungen oder Kenntnisse für dessen Handhabung eine potenzielle Gefahr für Personen und Umgebung darstellen! Um diese zu vermeiden, beachten Sie die folgenden Hinweise!

- Halten Sie Kinder unter 8 Jahren und Haustiere in sicherer Entfernung vom Gerät!
- Stellen Sie sicher, dass Kinder nicht mit dem Gerät oder dessen Bestandteilen spielen!

- Von Kindern ab 8 Jahren oder Personen mit reduzierten physischen, sensorischen oder mentalen Fähigkeiten, Mangel an Erfahrung oder Wissen darf dieses Gerät nur benutzt, gereinigt oder allgemein gewartet werden, wenn sie von einer Person, die für ihre Sicherheit verantwortlich ist, beaufsichtigt werden oder von ihr bezüglich des sicheren Gebrauchs des Geräts unterwiesen wurden und die daraus resultierenden Gefahren verstanden haben!
- Dieses Gerät ist für den Haushaltsgebrauch in Innenräumen konzipiert und zur Reinigung von Geschirr bestimmt.  
Verwenden Sie es ausschließlich für den vorgesehenen Zweck!
- Das Gerät ist für eine Nutzung bis zu einer Höhe von maximal 2000 Metern über dem Meeresspiegel bestimmt.
- Das Gerät ist nicht für die Bedienung über eine separate Fernbedienung oder den Betrieb über eine externe Zeitschaltuhr vorgesehen.
- Nicht verwendete Geräte können ein Sicherheitsrisiko darstellen!  
Lassen Sie das Gerät nicht unbenutzt eingeschaltet und trennen Sie es von der Strom- und Wasserversorgung, wenn Sie es für einen längeren Zeitraum nicht gebrauchen!

## Allgemeine Warnhinweise



### **WARNUNG!**

#### **Lebens- und Verletzungsgefahren!**

- Sollten in ihrem Warmwassersystem Leitungen vorhanden sein, die länger als 2 Wochen nicht genutzt wurden, spülen Sie diese, indem Sie das Wasser aus jedem Wasserhahn einige Minuten lang fließen lassen! Unter bestimmten Umständen kann sich Wasserstoffgas darin gebildet haben, das dadurch freigesetzt wird.  
Wasserstoffgas ist explosiv und brennbar!  
Rauchen Sie nicht und benutzen Sie kein Feuer, bis der Raum gut durchlüftet wurde!
- Halten Sie sämtliche Verpackungsmaterialien, Montagezubehör und Kleinteile außer Reichweite von Kindern und Haustieren!  
Diese können sehr gefährlich sein, wenn sie z.B. über den Kopf gezogen oder verschluckt werden!
- Dieses Gerät muss unter Einhaltung aller geltenden Vorschriften und Normen, sowie der entsprechenden Anweisungen dieses Handbuchs installiert und in Betrieb genommen werden!  
Hierfür ist das Gerät von der Stromversorgung zu trennen!  
Wenden Sie sich bei Unklarheiten an eine entsprechend qualifizierte Fachkraft!

- Die Benutzung von defekten oder beschädigten Geräten kann sehr gefährlich sein!  
Versichern Sie sich vor dem Gebrauch, dass sich das Produkt und seine Bestandteile, einschließlich Wasserschläuche und Kabel, in vollständigem und tadellosem Zustand befinden!  
Benutzen Sie das Gerät im Fall einer Funktionsstörung oder Beschädigung nicht, trennen Sie es sofort von der Stromzufuhr und wenden Sie sich an den Kundenservice oder entsprechend qualifiziertes Fachpersonal!
- Reparaturen, Änderungen oder Wartungen am Gerät durch unqualifizierte Personen sind gefährlich und können erhebliche Schäden verursachen!  
Diese dürfen nur durch eine entsprechend qualifizierte Fachkraft unter Einhaltung sämtlicher geltender Sicherheitsvorschriften, einschließlich der Anweisungen dieses Handbuchs erfolgen und das Gerät ist hierfür von der Stromzufuhr zu trennen!  
Versuchen Sie niemals, selbstständig Änderungen an Gerätekomponenten, Kabeln oder Steckern vorzunehmen und demontieren Sie keine Teile des Geräts, wenn dies nicht ausdrücklich in diesem Handbuch angewiesen wird!
- Kanten und Bauteile des Geräts können scharfkantig sein und Verletzungen verursachen!  
Verhalten Sie sich bei jeglicher Handhabung entsprechend vorsichtig und schützen Sie sich bei Bedarf, z.B. mit Arbeitshandschuhen!

- Überprüfen Sie das Innere des Gerätes, bevor Sie einen Spülgang starten, um auszuschließen, dass Kinder oder Tiere in das Gerät gelangt sind, wenn die Tür offen gelassen wurde!
- Einige Geschirrspülmittel sind stark alkalisch und können sehr gefährlich sein, wenn sie verschluckt werden! Vermeiden Sie auch Haut- und Augenkontakt mit Spülmitteln und Spülwasser und halten Sie Kinder bei geöffneter Tür vom Geschirrspüler fern!  
Entfernen Sie nach dem Betrieb ggf. Spülmittel- und Spülwasserreste aus dem Gerät!  
Bewahren Sie alle Spülmittel an einem sicheren Ort und außerhalb der Reichweite von Kindern und Haustieren auf!
- Positionieren Sie Messer und andere scharfe oder spitze Utensilien mit der scharfen oder spitzen Seite nach unten, um Verletzungen zu vermeiden!
- Lassen Sie die Gerätetür nicht vollständig geöffnet, außer zum Be- und Entladen des Geschirrspülers, um Unfall- und Beschädigungsrisiken auszuschließen!
- Unmittelbar nach Beenden eines Spülgangs kann das Geschirr sehr heiß sein!  
Lassen Sie es abkühlen, bevor Sie es entnehmen, um sich nicht zu verbrennen!



**WARNUNG!**

**Stromschlaggefahr / Gefahren durch Strom!**

- Um Stromschläge und Beschädigungen zu vermeiden, trennen Sie das Gerät während der Installation, Wartung, Reinigung oder anderer Arbeiten daran von der Stromversorgung!
- Prüfen Sie vor der Benutzung, ob die technischen Daten auf dem Typenschild des Geräts (insbesondere Spannung in V und Frequenz in Hz) mit den örtlichen Gegebenheiten kompatibel sind!  
Ist dies nicht der Fall, bringen Sie das Gerät an die Verkaufsstelle zurück!  
Bei Unklarheiten wenden Sie sich an Ihren Stromversorger!
- Das Gerät ist mit einem Schutzkontaktstecker ausgestattet und muss an eine in Übereinstimmung mit allen geltenden Vorschriften installierte und geerdete Steckdose angeschlossen werden!  
Bei Unsicherheiten wenden Sie sich an eine entsprechend qualifizierte Elektrofachkraft!
- Änderungen am Stromversorgungssystem oder der Austausch eines defekten Kabels dürfen nur von einer zertifizierten Elektrofachkraft durchgeführt werden!  
Für nicht qualifizierte Personen besteht die Gefahr von lebensgefährlichen Stromschlägen!

- Verwenden Sie zum Anschluss des Geräts keine Mehrfachsteckdosen oder Verlängerungskabel!  
Diese gewähren nicht die nötige Sicherheit!
- Um Beschädigungen des Stromkabels und damit verbundene Gefahren zu vermeiden, achten Sie darauf, dass dieses nicht geknickt oder gequetscht wird und nicht mit heißen Oberflächen, scharfen Kanten u.ä. in Berührung kommen kann!  
Ziehen Sie den Stecker nicht am Kabel aus der Steckdose, sondern greifen Sie ihn direkt!
- Der Kontakt von Flüssigkeiten oder Feuchtigkeit mit spannungsführenden Teilen kann einen Kurzschluss oder Stromschlag verursachen!  
Halten Sie die Außenseite des Geräts und das Kabel stets trocken!  
Verwenden Sie keine Hochdruckreiniger oder Dampfstrahler zur Reinigung des Geräts!
- Um mögliche Stromschläge durch Schleichstrom zu vermeiden, bedienen Sie das Gerät nicht mit nassen oder feuchten Händen und tragen sie während der Bedienung Schuhwerk!



**WARNUNG!**

**Gefahr von Beschädigungen  
und Funktionsbeeinträchtigungen  
mit evtl. Folgegefahren für Leib und Leben!**

- Um Instabilität und Beschädigungen auszuschließen, halten Sie bei der Installation die entsprechenden Anweisungen dieses Handbuch genau ein und betreiben Sie das Gerät nur dann, wenn alle Komponenten ordnungsgemäß angebracht sind!
- Stellen Sie sicher, dass die das Gerät umgebenden Flächen (ggf. auch die Unterseite der Arbeitsplatte) ausreichend gegen Feuchtigkeit geschützt sind, um Beschädigungen z.B. durch Dampf zu vermeiden!
- Schließen Sie das Gerät nur mit neuen Schlauchsätzen an das Hauptwasserventil an!  
Verwenden Sie alte Sätze nicht wieder!
- Das Gerät ist für haushaltsübliche Spülladungen ausgelegt. Befolgen Sie die Anweisungen in den entsprechenden Abschnitten, um Überladung zu vermeiden!
- Verwenden Sie nur für Geschirrspülmaschinen bestimmte Spülmittel, Klarspüler und Salz und befolgen Sie die Dosierungsempfehlungen des Herstellers!  
Verwenden Sie keine Seife, Handspülmittel oder Waschmittel!
- Platzieren Sie scharfkantige oder spitze Gegenstände so, dass sie die Türdichtung nicht beschädigen können!

- Spülen Sie nur als spülmaschinenfest gekennzeichnetes Geschirr im Gerät bzw. beachten Sie die Empfehlungen des Herstellers!
- Spülen Sie in diesem Gerät keine Gegenstände, die in Kontakt mit ätzenden, säurehaltigen oder alkalischen Chemikalien, Farbe, Benzin, Eisen oder Stahlablagerungen gekommen sind!
- Benutzen Sie bei Geschirrbruch das Gerät nicht, bevor alle Scherben beseitigt wurden!
- Öffnen Sie die Gerätetür während des Betriebs nur zu Beginn eines Spülprogramms vorsichtig! Es könnten sonst heißes Wasser und Spülmittel austreten!
- Stellen oder setzen Sie sich keinesfalls auf die offene Gerätetür oder den Geschirrkorb und belasten Sie diese nicht mit schweren Gegenständen! Dies kann Beschädigungen verursachen und das Gerät aus dem Gleichgewicht bringen!
- Halten Sie das Gerät immer in einem sauberen Zustand und reinigen Sie alle Komponenten in den empfohlenen zeitlichen Abständen, um Funktionsbeeinträchtigungen und Schäden zu vermeiden! Benutzen Sie keine aggressiven oder scheuernden Reinigungsmittel, um die Oberflächen nicht zu beschädigen und beachten Sie zur Reinigung und Pflege die Hinweise und Anweisungen im entsprechenden Kapitel dieses Handbuchs!

## Weitere Hinweise und Symbole

### In diesem Handbuch

#### Symbole für Gefahren und Informationen



#### **Warnung vor Gefahren für Personen und von Beschädigungen**

Lesen Sie die mit diesem Symbol gekennzeichnete Sicherheits-  
hinweise besonders sorgfältig und verhalten Sie sich ent-  
sprechend den Anweisungen, um Gefahren zu vermeiden!  
Geben Sie diese Hinweise auch an andere Benutzer  
und den Installateur weiter!

#### **Gefahrenabstufung durch kombinierte Signalworte:**

##### **WARNUNG!**

Hinweis auf eine gefährliche Situation, die zum Tod  
oder zu schweren Verletzungen führen kann,  
wenn sie nicht vermieden wird

##### **VORSICHT!**

Hinweis auf eine gefährliche Situation, die zu leichten  
oder mittelschweren Verletzungen führen kann,  
wenn sie nicht vermieden wird

##### **ACHTUNG!**

Hinweis auf eine Situation, die zu Beschädigungen am Produkt  
oder an Gegenständen in seiner Umgebung führen kann,  
wenn sie nicht vermieden wird



#### **Informationen und Tipps**

Das Befolgen der mit diesem Symbol versehenen Hinweise  
liefert Ihnen nützliche Informationen, erleichtert das jeweilige  
Vorgehen und kann Ihnen manches Problem ersparen.

#### **Hinweis zu Abbildungen**

Die Abbildungen in diesem Handbuch dienen Illustrationszwecken  
und können gelegentlich leicht vom Erscheinungsbild abweichen.

### Gerät, Komponenten und Zubehör

#### Symbole auf Geräteteilen, Zubehör etc.

Die folgenden, ggf. am Gerät, seinen Komponenten und Zubehör angebrachten Symbole weisen auf wichtige Informationen für den sicheren Betrieb des Geräts hin. Entfernen oder beschädigen Sie diese nicht, achten Sie stets auf gute Sichtbarkeit und ersetzen Sie beschädigte Symbole!



#### **Allgemeine Gefahrenwarnung!**

Es besteht eine potenzielle Gefährdung!  
Verhalten Sie sich entsprechend vorsichtig.



#### **Warnung vor elektrischer Spannung!**

Einige Komponenten des Produkts stehen während und auch nach dem Betrieb unter lebensgefährlicher Spannung! Achten Sie darauf, nicht mit diesen in Berührung zu kommen und treffen Sie entsprechende Schutzmaßnahmen, falls nötig.



#### **Warnung vor heißer Oberfläche!**

Das Produkt kann während des Betriebs heiß werden und Verletzungen und Beschädigungen verursachen. Berühren Sie es nicht, bevor es abgekühlt ist und halten Sie die in diesem Handbuch empfohlenen Freiräume um das Gerät ein.



#### **Warnung vor entzündlichen Stoffen!**

Enthaltene oder entstehende Stoffe, Flüssigkeiten oder Gase entzünden sich leicht selbst!  
Vermeiden Sie den Kontakt mit Zündquellen oder Gefahrenquellen, wie z.B. auch Wasser oder Luft!



#### **Vorliegende Gebrauchsanweisung beachten**

Lesen Sie dieses Handbuch sorgfältig, bevor Sie das Produkt verwenden und geben Sie die entsprechenden Informationen an andere Benutzer und den Installateur weiter.



#### **EU-Konformität**

Das Produkt erfüllt die geltenden EU-Anforderungen hinsichtlich Sicherheit, Umweltschutz und Gesundheitsschutz.

## Entsorgung und Umweltschutz

### Hinweis-Symbole zur Entsorgung



#### **Keine Entsorgung im Hausmüll (WEEE-Kennzeichnung)**

Das Produkt darf nicht als unsortierter Abfall entsorgt werden! Bringen Sie es zur Wiederverwendung und Verwertung zu einer Sammelstelle für das Recycling von Elektro- und Elektronikgeräten. Lassen Sie hierfür von einer Elektrofachkraft das Kabel entfernen und machen Sie die Schließvorrichtung der Gerätetür unbrauchbar.



#### **Wiederverwertbares Material (Möbiusband)**

Trennen Sie die entsprechenden Bestandteile des Produkts nach Sorten vom Restmüll und entsorgen Sie diese gemäß den örtlichen Vorgaben.



#### **Wiederverwertbares Material (Triman-Symbol)**

Trennen Sie das Produkt zur Entsorgung entsprechend der begleitenden Sortieranleitung vom Restmüll.

### Allgemeine Hinweise zur Entsorgung

- Unsachgemäße Entsorgung kann die Umwelt und die menschliche Gesundheit gefährden!  
Indem Sie sicherstellen, dass das Produkt und seine Verpackung ordnungsgemäß entsorgt werden, helfen Sie, mögliche Gefahren zu vermeiden. Dies gilt ggf. auch für die Entsorgung von Altgeräten.
- Die verwendeten Verpackungsmaterialien wurden sorgfältig ausgewählt und sollten recycelt werden, um Rohstoffverbrauch und Abfälle zu reduzieren. Trennen Sie deren Bestandteile nach Sorten und entsorgen Sie diese entsprechend.
- Informationen über aktuelle Entsorgungswege und Recycling erhalten Sie bei den örtlichen Behörden, Ihrem Abfallentsorger oder dem Verkäufer.

### Hinweise zu Wasser- und Energieersparnis

- Beachten Sie stets, dass bei der Reinigung von Geschirr im Geschirrspüler unter Beachtung dieses Handbuchs zumeist weniger Energie und Wasser verbraucht wird, als beim Handspülen.
- Nutzen Sie nach Möglichkeit das ECO-Programm. Dieses ist besonders energieeffizient und umweltschonend.
- Benutzen Sie das Intensivprogramm nur bei tatsächlichem Bedarf.
- Um die Umweltbelastung durch Abwasser zu verringern, achten Sie auf die Zusammensetzung Ihrer Reinigungsprodukte. Z.B. sind solche mit der Kennzeichnung „Bio“ oder „Öko“ in der Regel umweltschonender, da sie keine oder nur geringe Mengen an umweltschädlichen Wirkstoffen beinhalten. Die Reinigungswirkung kann dadurch eingeschränkt sein.
- Um einen unnötig hohen Wasser- und Energieverbrauch zu vermeiden, verzichten Sie auf manuelles Vorspülen des Geschirrs. Dies ist normalerweise nicht notwendig und wird nicht empfohlen.
- Beachten Sie, dass durch das Einhalten der in diesem Handbuch angegebenen maximalen Beladungskapazität Wasser und Energie eingespart werden können. Befolgen Sie auch die weiteren Anweisungen zur Beladung des Geschirrspülers in den entsprechenden Abschnitten.
- Reinigen Sie die Filter in den empfohlenen Abständen, um ein Festsetzen von Verunreinigungen und dadurch erhöhten Energieverbrauch zu vermeiden.
- Zur Energieersparnis im Stand-by-Modus schaltet sich das Gerät nach 15 Minuten ohne Bedienung automatisch ab.

## Hinweise zum Transport des Geräts

Wenn Sie das Gerät nach dem Auspacken / zu einem späteren Zeitpunkt transportieren müssen, beachten Sie folgende Hinweise, um Beschädigungen zu vermeiden:

- Da das Gerät schwer ist, bewegen Sie es nicht alleine, sondern mit mindestens einer zusätzlichen Person.
- Bewahren Sie die Originalverpackung des Produkts auf und transportieren Sie das Gerät stets in gleicher Weise darin verpackt, wie bei der Lieferung.  
Beachten Sie die darauf angebrachten Kennzeichnungen!
- Wenn die Originalverpackung nicht vorhanden ist, verwenden Sie eine ähnliche, wie diese.  
Sichern Sie alle losen / abnehmbaren Teile, so dass diese sich nicht berühren können.
- Achten Sie beim Transport, sowie beim Abstellen / Ablegen auf eine vertikale Position des Geräts.  
Wenn unbedingt notwendig, kann es auf die Rückseite gekippt werden.
- Vermeiden Sie Stoßeinwirkungen auf das Gerät und seine Komponenten und treffen Sie bei Bedarf entsprechende Schutzvorkehrungen.

## Hinweise zur Lagerung

Wenn Sie das Gerät für eine gewisse Zeit lagern müssen, beachten Sie folgende Hinweise, um Beschädigungen zu vermeiden:

- Verpacken Sie das Gerät zusammen mit Trockenmittelbeuteln möglichst im Originalkarton oder einer ähnlichen Verpackung und verschließen Sie diese mit Klebeband.
- Wählen Sie einen trockenen und sauberen Lagerort.
- Achten Sie auf eine waagerechte Position.
- Belasten Sie die Verpackung nicht.
- Lagern Sie das Gerät nur so lange wie unbedingt nötig.
- Lagern Sie das Gerät nicht in der Nähe chemisch aggressiver oder ätzender Stoffe, um mögliche Korrosion zu vermeiden.
- Überprüfen Sie das Gerät während der Lagerzeit regelmäßig auf sichtbare Schäden und ersetzen Sie die Verpackung, falls notwendig.

## Produktübersicht

---

### 1. Produktübersicht

#### 1.1 Gerätekomponenten und Zubehör

- 1 Decken-Sprühelement
- 2 Innenrohr
- 3 Unterer Sprüharm
- 4 Salzbehälter
- 5 Spülmittel- und Klarspüler
- 6 Filter
- 7 Besteckfach
- 8 Oberer Geschirrkorb
- 8.1 Oberer Sprüharm
- 8.2 Tassenablage
- 8.3 Flaschenspülarm
- 9 Unterer Geschirrkorb
- 9.1 Gläserhalter für Langstilgläser zum Einsetzen in den unteren Geschirrkorb

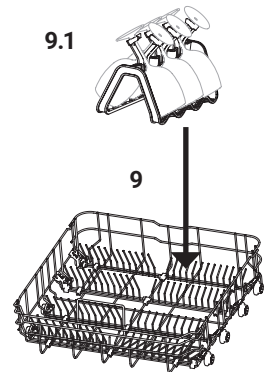
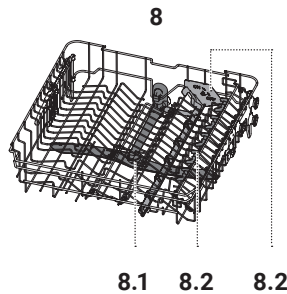
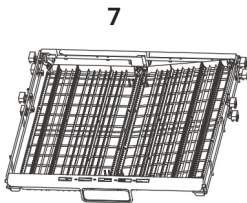
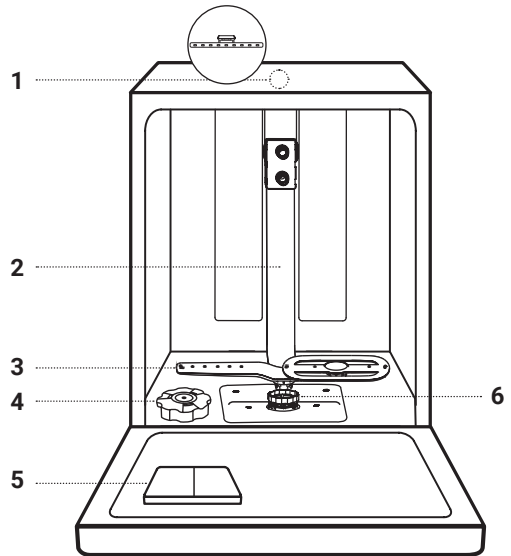

## 1.2 Geräteabmessungen und -eigenschaften

### Produktmaße

Breite (B)	59,8 cm
Tiefe (T1)	60 cm
Tiefe (T2) inkl. geöffneter Tür (90°)	117,5 cm
Sockelrücksprung (S)	4,8 cm
Höhe (H)	84,5 cm
Höhe der Sockelblende	12,5 cm
Stromkabel-Länge	150 cm
Abwasserschlauch-Länge	138 cm
Zulaufschlauch-Länge	150 cm

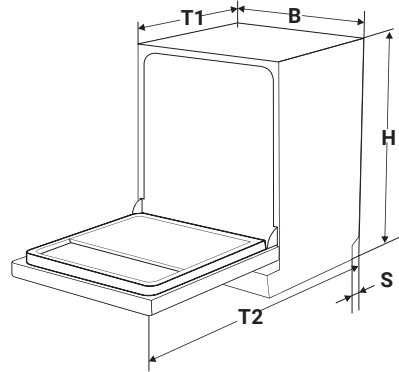

### Ausstattung und weitere Merkmale

- Bedienfeld mit LED-Display
- 7 Spülprogramme:
  - Auto
  - Intensiv
  - Hygiene
  - ECO
  - Glas
  - 58 Minuten
  - Schnell
- 5 wählbare Zusatzfunktionen:
  - Startzeitvorwahl
  - Auto-Türöffnung
  - Wahl des Spülbereichs
  - Extra-Schnell
  - Tastensperre / Kindersicherung
- Beladungskapazität: 14 Geschirrssets
- Sicherheitsschlauch mit Aquastop
- Vormontierte obere Deckplatte für freistehende Installation

Weitere Eigenschaften siehe "Technische Daten"

## 1.3 Bedienfeld und Anzeige

Die folgende Übersicht stellt eine Kurzbeschreibung der Tastenfunktionen und Anzeige dar.

Für eine detaillierte Bedienungsanleitung siehe entsprechende Abschnitte.

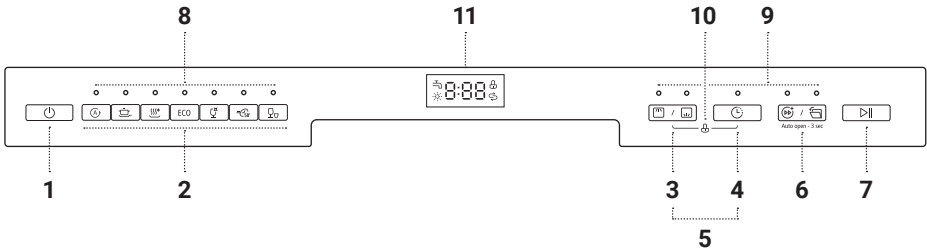

### Bedientasten

1 **Ein / Aus** Ein- / Ausschalten des Geräts durch Tastendruck

### 2 **Programmwahl**

**Auto**

**Intensiv**

**Hygiene**

**ECO**

















**Glas**

**58 Minuten**







**Schnell**

Wahl des gewünschten Spülprogramms durch entsprechenden Tastendruck (Beschreibung der einzelnen Programme siehe "Übersicht der Spülprogramme")

Einstellung der Salzdosierung nach langem Tastendruck / Einstellen der Klarspülerdosierung mit anschließendem Tastendruck

Funktionswahl		(Wahl der Zusatzfunktionen zum Spülvorgang)
3	 <b>Wahl des Spülbereichs</b>	Begrenzung des Spülbetriebs auf den oberen (Decken-Sprühelement + oberer Sprüharm) bzw. unteren Bereich (unterer Sprüharm) durch ggf. wiederholten Tastendruck
4	 <b>Starzeitvorwahl</b>	Verschieben des Startzeitpunkts des gewählten Programms um je eine Stunde pro Tastendruck Starten der Klarspüler-Dosierungseinstellungen (nach langem Tastendruck  )
5	 <b>Tastensperre / Kindersicherung</b>	Sperren / Entsperren des Bedienfelds (bis auf Ein / Aus ) durch gleichzeitiges Gedrückthalten beider Tasten
6	 <b>Extra - Schnell</b>	Verkürzung der Programmdauer durch Tastendruck (wählbar für  ,  , ECO,  oder  ).
	 <b>Auto - Türöffnung</b>	De-/Aktivieren der automatischen Tür-Öffnung nach Beenden des gewählten Programms durch Gedrückthalten der Taste (wählbar für  ,  ,  , ECO,  oder  ).
7	 <b>Start / Pause</b>	Betriebsstart / Pausieren des gewählten Programms durch Tastendruck

**Anzeige**

Anzeigeleuchten		
8	 <b>Programmanzeige</b>	Zeigt das gewählte Spülprogramm an.
9	 <b>Funktionsanzeige</b>	Zeigt die für den Spülvorgang gewählte Zusatzfunktion/en an.
10	 <b>Tastensperre / Kindersicherung</b>	Aufleuchten des Symbols zeigt an, dass die Tastensperre aktiviert ist (Bedienfeld ist bis auf die Ein / Aus - Taste gesperrt).
<b>11 LED - Display</b>		
	 <b>Digitalanzeige</b>	Zeigt die verbleibende Laufzeit des gewählten Programms, die eingestellte Startzeitverzögerung, Fehlercodes usw. .
	 <b>Klarspüler</b>	Zeigt an, wenn Klarspüler eingefüllt werden muss.
	 <b>Salz</b>	Zeigt an, wenn Spülsalz eingefüllt werden muss.
	 <b>Fehler im Wasserzulauf</b>	Zeigt an, wenn der Wasserzulauf abgeschaltet ist / nicht funktioniert.

## 2. Vor dem Betrieb

### 2.1 Auspacken und Vorbereitung des Geräts



#### **Geruchswahrnehmung beim Auspacken**

- Beim Auspacken des Geräts kann ein leichter Geruch wahrnehmbar sein. Dieser ist normal und unbedenklich und wird bald verflogen sein.
- Versichern Sie sich beim Auspacken des Geräts, dass dieses während des Transports nicht beschädigt wurde.



#### **WARNUNG!**

#### **Verletzungsgefahr und Stromschlaggefahr!**

- Sollten Sie eine Beschädigung am Gerät, seinem Kabel oder an anderen Bestandteilen feststellen, schließen Sie es nicht an bzw. nehmen Sie es nicht in Betrieb! Dies kann sehr gefährlich sein!  
Wenden Sie sich an den Kundenservice.
- Wir empfehlen, die 20-stellige Seriennummer für evtl. Rückfragen auf dem Innencover dieses Handbuchs zu notieren.
- Wenn das Gerät ordnungsgemäß installiert wurde (siehe entsprechende Abschnitte), versichern Sie sich vor der Benutzung, dass alle Verpackungsmaterialien, Aufkleber, Schutzfolien und Transportschutzmittel vom Produkt entfernt und ordnungsgemäß entsorgt wurden und dass übrige Kleinteile wie z.B. Montagematerial sicher verwahrt werden.



#### **WARNUNG!**

#### **Erstickungsgefahr!**

- Kleinteile, Folien u.ä. können sehr gefährlich sein, wenn diese z.B. verschluckt oder über den Kopf gezogen werden!  
Halten Sie diese stets außer Reichweite von Kindern und Haustieren.

## 2.2 Hinweise zur Inbetriebnahme

### **i** Betriebs-Vorraussetzungen

Halten Sie für den Betrieb stets die folgenden Grenzwerte ein:

- Maximal zulässiger Wasserdruck / Zulauf: 1 MPa
- Minimal erforderlicher Wasserdruck / Zulauf: 0,04 MPa
- Beladungsgrenze pro Spülgang: 14 Geschirrssets  
(Beachten Sie zur Beladung den entsprechenden Abschnitt)
- Nehmen Sie das Gerät nur in einwandfreiem Zustand und nach sachgerechter Installation, bestenfalls durch eine entsprechend qualifizierte Fachkraft, in Betrieb.
- Stellen Sie vor der Inbetriebnahme die Salzdosierung des Wasserenthärters entsprechend Ihrer Wasserhärte ein und befüllen Sie den Salzbehälter, befüllen Sie den Klarspülbehälter mit Einstellung der gewünschten Dosierung und befüllen Sie den Spülmittelpender, wie in den folgenden Abschnitten beschrieben.
- Gehen Sie zur Bedienung, Einstellung und Benutzung des Geräts vor, wie in den entsprechenden Abschnitten beschrieben.

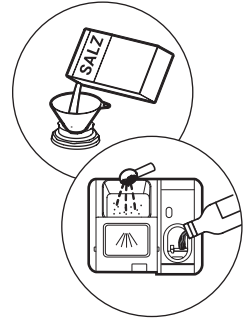

### **i** Geruchswahrnehmung während des Betriebs

Sollte ihr Gerät nach Inbetriebnahme leicht nach Lösungsmittel o.ä. riechen, ist das normal.

Bei Neugeräten können bei den ersten 20 bis 30 Spülgängen durch die Erwärmung Plastik- und Kunststoffgerüche auftreten. Diese verfliegen jedoch nach und nach.

### 2.3 Einstellung des Wasserenthärterers und Salzbefüllung



#### Funktion des Wasserenthärterers



Der Wasserenthärter ist dazu bestimmt, mit Hilfe von Spülsalz Kalk, Mineralien und Salze aus dem Wasser zu entfernen, um ein optimales Spülergebnis zu gewährleisten und Kalkrückstände auf Geschirr, Zubehör und Geräteteilen, sowie schädliche oder nachteilige Auswirkungen auf den Betrieb des Geräts durch Ablagerungen in Folge von hartem Wasser zu vermeiden.

Je mehr Mineralien vorhanden sind, desto härter ist Ihr Wasser. Dies variiert von Ort zu Ort.

Für Informationen über die Härte Ihrer Wasserversorgung wenden Sie sich an Ihren Wasserversorger.

#### Einstellen der Salzdosierung des Wasserenthärterers

Stellen Sie den Wasserenthärter entsprechend der Wasserhärte in Ihrer Region manuell ein, indem Sie folgendermaßen vorgehen:

- Schließen Sie die Gerätetür und schalten Sie das Gerät ein.
- Halten Sie innerhalb von 60 Sekunden nach dem Einschalten die Wahltaste des Programms "Schnell"  länger als 5 Sekunden gedrückt, um den Einstellungsmodus für den Wasserenthärter zu starten.
- Drücken Sie die "Schnell"-Programmwahl-taste  nun kurz so oft, bis die Ihrer Wasserhärte entsprechende Dosierungseinstellung angezeigt wird, wie in der folgenden Tabelle beschrieben (Reihenfolge: H3 → H4 → H5 → H5 → H1 → H2 → H3...)
- Warten Sie 5 Sekunden ohne eine Taste zu drücken oder drücken Sie die Ein/Aus-Taste , um die Einstellung zu bestätigen.

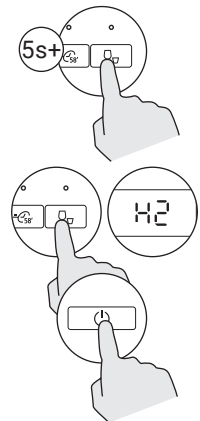

°dH (D)	Wasserhärte			Dosierungseinstellung	Regenerierung bei jedem Xten Programmablauf *	Salzverbrauch
	°fH (F)	°Clarke (GB)	Mmol/l			
0 - 5	0 - 9	0 - 6	0 - 0.94	H1	-	0
6 - 11	10 - 20	7 - 14	1.0 - 2.0	H2	X = 10	9
12 - 17	21 - 30	15 - 21	2.1 - 3.0	H3	X = 5	12
18 - 22	31 - 40	22 - 28	3.1 - 4.0	H4	X = 3	20
23 - 34	41 - 60	29 - 42	4.1 - 6.0	H5	X = 2	30
35 - 55	61 - 98	43 - 69	6.1 - 9.8	H6	X = 1	60

1 °dH = 1,25 °Clarke = 1,78 °fH = 0,178 mmol/l  
Werkseinstellung: H3

\* Jeder Zyklus mit Regenerierung verbraucht zusätzlich 3,0 Liter Wasser, der Energieverbrauch steigt um 0,02 kWh und die Programmdauer verlängert sich um 14 Minuten im ECO-Programm und 4 Minuten in anderen Programmen.

### Befüllen des Salzbehälters



#### **ACHTUNG!** **Beschädigungsgefahr!**

Befüllen Sie den Salzbehälter ausschließlich mit Spülmaschinensalz (Regeneriersalz)!  
Jede Salzart, die nicht speziell für die Verwendung in Geschirrspülmaschinen vorgesehen ist, insbesondere Speisesalz, beschädigt den Wasserenthärter!

Verbleiben evtl. verschüttete Salzkörner oder Salzwasser für längere Zeit im Geräteinnenraum, kann dies zu Korrosion führen und das Filtersystem, die Pumpe oder andere wichtige Geräteteile können beschädigt werden!  
Um dies zu vermeiden, befüllen Sie den Wasserenthärter erst kurz vor dem Start eines Spülgangs mit Salz!

## Vor dem Betrieb

---

Befüllen Sie den Salzbehälter vor der Inbetriebnahme oder bei Erscheinen des Salz-Symbol  auf dem Display, indem Sie folgendermaßen vorgehen:

- Entfernen Sie den unteren Geschirrkorb und schrauben Sie den Deckel des Salzbehälters ab (1, Position siehe Abschnitt "Gerätekomponenten...").
- Setzen Sie das Ende des mitgelieferten Trichters in die Öffnung und füllen Sie etwa 1,5 kg Geschirrspülersalz ein (2).
- Füllen Sie den Salzbehälter bis zum Maximum mit Wasser (3, Wenn dabei eine kleine Menge Wasser aus dem Salzbehälter austritt, ist dies normal und unbedenklich).
- Schrauben Sie den Deckel wieder fest auf den Salzbehälter auf (4).
- Starten Sie unmittelbar nach dem Einfüllen des Salzes in den Salzbehälter einen beliebigen Spülgang (Wir empfehlen die Verwendung eines Kurzprogramms), um evtl. im Gerät verbliebene Salzreste zu entfernen.

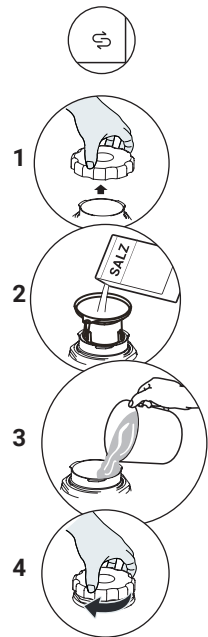

### Hinweise zu Salzbefüllung und Symbolanzeige

Der Salzbehälter darf nur dann aufgefüllt werden, wenn dies durch das Salz-Symbol  auf dem Display angezeigt wird.

Das Symbol verschwindet vom Display, nachdem der Salzbehälter mit Salz gefüllt wurde.

Je nachdem, wie gut sich das Salz auflöst, kann es jedoch vorkommen, dass es noch einige Zeit nach dem Befüllen leuchtet.

## 2.4 Befüllen und Einstellen des Klarspüldosierers



### **ACHTUNG!** **Beschädigungsgefahr!**

Verwenden Sie zum Befüllen des Klarspüldosierers nur flüssiges Marken-Klarspülmittel für Geschirrspülmaschinen! Befüllen Sie den Klarspülerspender niemals mit anderen Substanzen (z.B. Geschirrspülmittel, flüssiges Spülmittel).



### **Funktion des Klarspülers**

Der Klarspüler wird bei der letzten Spülung freigesetzt, um zu verhindern, dass Wasser auf Ihrem Geschirr Tröpfchen bildet, die Flecken und Streifen hinterlassen können. Außerdem verbessert er die Trocknung, indem er das Wasser vom Geschirr abperlen lässt.

### **Befüllen / Nachfüllen des Klarspülbehälters**

Die Intervalle, nach denen der Klarspüler befüllt werden muss, hängen von der Anzahl der Spülgänge und der Dosierungseinstellung ab. Wenn Klarspüler benötigt wird, wird dies durch das Klarspülersymbol  auf dem Display angezeigt.





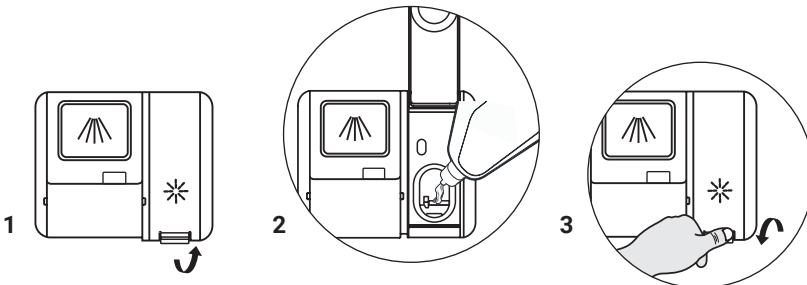

Befüllen Sie den Spender dann folgendermaßen:

- Öffnen Sie den Deckel des Klarspülbehälters, indem Sie ihn am Griff nach oben klappen (1).
- Füllen Sie den Klarspüler in den Spender (2). Achten Sie dabei darauf, ihn nicht zu überfüllen!
- Schließen Sie den Deckel wieder (3).



### Einstellen der Klarspüldosierung

- Schalten Sie das Gerät ein.
- Halten Sie innerhalb von 60 Sekunden nach dem Einschalten die Wahl taste des Programms "Schnell"  länger als 5 Sekunden gedrückt und drücken Sie dann die Taste für die Starzeitvorwahl , um den Einstellungsmodus für die Klarspüldosierung zu starten. Das Klarspülersymbol  blinkt auf dem Display.
- Drücken Sie die "Schnell"-Programmwahl taste  nun so oft, bis die gewünschte Einstellung entsprechend Ihren Nutzungsgewohnheiten angezeigt wird (Reihenfolge:  $d3 \rightarrow d4 \rightarrow d5 \rightarrow d6 \rightarrow d1 \rightarrow d2 \rightarrow d3 \dots$ ; Je höher dabei die Zahl, desto höher die Klarspülerdosis; Standard-Einstellung ab Werk:  $d3$ ).
- Warten Sie 5 Sekunden ohne eine Taste zu drücken oder drücken Sie die Ein/Aus-Taste , um die Einstellung zu bestätigen.

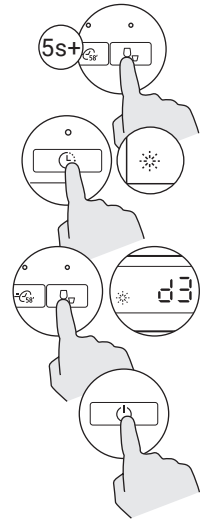

## 2.5 Befüllen des Spülmittelspenders

### **WARNUNG!** **Vergiftungsgefahr und Verletzungsgefahr!**

Einige Geschirrspülmittel sind ätzend!  
Verschlucken kann zum Tod führen!  
Vermeiden Sie auch Augen- und Hautkontakt  
und halten Sie Geschirrspülmittel stets fern  
von Kindern und Haustieren!



### **Chemische Bestandteile von Spülmitteln**

Die chemischen Bestandteile, aus denen sich handelsübliche Spülmittel zusammensetzen, sind notwendig, um sämtliche Verschmutzungen zu entfernen, aufzulösen und aus der Maschine auszuspülen. Reinigungsprodukte mit Kennzeichnungen wie z.B. „Bio“ oder „Öko“ enthalten in der Regel nur geringe Mengen an umweltschädlichen Wirkstoffen. Die Reinigungswirkung kann dadurch eingeschränkt sein.



### Aufbewahrung und Gebrauch von Geschirrspülmitteln

- Verwenden Sie nur speziell für den Gebrauch in Geschirrspülmaschinen bestimmtes Spülmittel.
- Halten Sie Spülmittelpulver frisch und trocken.
- Geben Sie pulverförmiges Spülmittel erst kurz vor Start eines Spülgangs in den Spender.

### Befüllen / Nachfüllen des Spülmittelspenders

Befüllen Sie den Spülmittelspender vor jedem Spülgang, indem Sie folgendermaßen vorgehen:

- Öffnen Sie den Spenderdeckel, indem Sie die Entriegelungstaste drücken (1; Öffnungsmechanismus modellabhängig, ggf. auch Schieberegler).
- Geben Sie das Spülmittel für den Hauptspülgang in das Spülmittelfach des Spenders (2). Die Menge hängt vom Verschmutzungsgrad des Geschirrs ab und kann unterschiedlich ausfallen. Befolgen Sie die Herstellerempfehlungen.
- Für ein besseres Reinigungsergebnis, insbesondere bei starker Verschmutzung, geben Sie zusätzlich eine kleine Menge Spülmittel für die Vorspülphase auf die Innenseite der Gerätetür (2.1).
- Schließen Sie die Klappe, indem Sie sie nach vorne schieben und dann nach unten drücken (3).

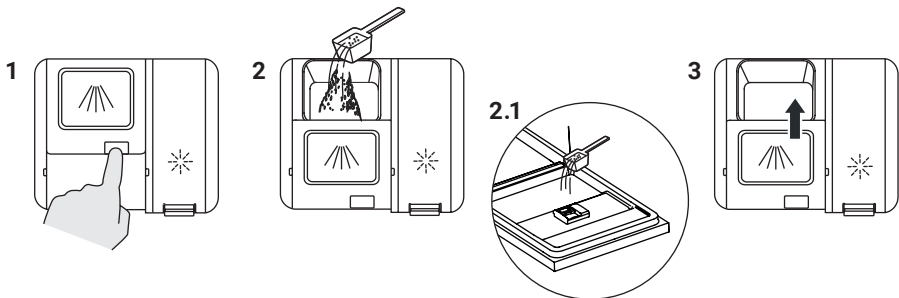

### 2.6 Beladen des Geräts

#### Allgemeine Hinweise und Empfehlungen zur Reinigung von Geschirr und Utensilien in der Geschirrspülmaschine

- Achten Sie beim Kauf von Geschirr und Utensilien darauf, dass diese als spülmaschinenfest gekennzeichnet sind.
- Für bestimmte Artikel kann es wichtig sein, ein Programm mit der niedrigstmöglichen Temperatur zu wählen.
- Um Schäden zu vermeiden, nehmen Sie Glas und Besteck nicht sofort nach Beendigung des Programms aus der Spülmaschine.

#### Ungeeignet für Geschirrspüler

- Besteck mit Griffen aus Holz, Horn, Porzellan oder Perlmutter
- Kunststoffartikel, die nicht hitzebeständig sind
- Älteres Besteck mit geklebten Teilen, die nicht temperaturbeständig sind
- Verklebte Besteckteile oder Geschirr
- Gegenstände aus Zinn oder Kupfer
- Kristallglas
- Gegenstände aus nicht rostfreiem Stahl
- Schneidbretter aus Holz, Holzplatten
- Gegenstände aus synthetischen Fasern

#### Eingeschränkt geeignet für Geschirrspüler

- Einige Arten von Gläsern können nach zahlreichen Spülgängen stumpf werden.
- Silber- und Aluminiumteile neigen dazu, sich beim Spülen zu verfärben.
- Glasierte Muster können verblassen, wenn sie häufig in der Maschine gespült werden.

## Vor dem Beladen des Geschirrspülers

- Entfernen Sie grobe Speisereste von Geschirr und Utensilien.
- Weichen Sie angebrannte Speisereste ein.
- Das Geschirr generell von Hand vorzuspülen, ist nicht notwendig (siehe hierzu auch die Hinweise zu Wasser- und Energieersparnis am Beginn dieses Handbuchs).

## Allgemeine Hinweise zum Einlegen von Geschirr und Utensilien



### **VORSICHT!**

#### **Verletzungsgefahr und Beschädigungsgefahr!**

Scharfe und spitze Utensilien stellen eine potenzielle Verletzungsgefahr dar und können Beschädigungen verursachen!

Richten Sie scharfe und spitze Seiten immer nach unten

und achten Sie darauf, dass diese nichts berühren können!

Beachten Sie auch die Hinweise zum Einlegen von Besteck!



### **ACHTUNG!**

#### **Beschädigungsgefahr und Störungsrisiko!**

Legen Sie alle Geschirrtteile und Utensilien so ein, dass die Sprüharme und die Klappe des Spülmittelspenders nicht blockiert werden!

Achten Sie darauf, dass die Türdichtung nicht berührt wird!

Achten Sie darauf dass sich Gläser nicht gegenseitig berühren!

- Legen Sie Geschirr und Utensilien so ein, dass sie stabil positioniert sind und nicht umkippen und nicht durch den Wasserstrahl bewegt werden können.
- Richten Sie die Öffnungen von Gefäßen wie Tassen, Gläsern, Kochgeschirr usw. nach unten und richten Sie gebogene oder mit Vertiefungen versehene Teile (z.B. mit vertieften Böden) schräg aus, so dass das Wasser ablaufen kann.
- Legen Sie Geschirr und Besteck nicht ineinander oder aufeinander.
- Spülen Sie sehr kleine Gegenstände nicht in der Spülmaschine, da sie leicht aus den Körben herausfallen können.
- Zur Optimierung von Spülergebnis, Wasser- und Energieverbrauch achten Sie darauf, den Geschirrspüler nicht zu überladen (Beachten Sie die max. Beladungskapazität!) und befolgen Sie die Anweisungen in den folgenden Abschnitten.

## Vor dem Betrieb

---

### Beladen des unteren Geschirrkorbs

Große und schwer zu reinigende Geschirrstücke und Utensilien sollten in den unteren Korb eingelegt werden, wie z.B. Töpfe, Pfannen, Deckel, Servierschalen und Schüsseln.

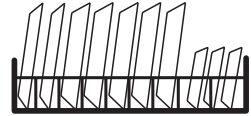

- Platzieren Sie Serviergeschirr und Deckel möglichst seitlich, um die Drehung des oberen Sprühdarms nicht zu blockieren.
- Beachten Sie für Geschirr, das an der Vorderseite des Korbs und in einer Linie mit dem Spülmittelspender platziert wird, den empfohlenen Höchstdurchmesser von 19 cm, um das automatische Öffnen des Spülmittelspenders während des Betriebs nicht zu behindern.

### Beispiel zur Beladung des Unterkorbs (nach EN-Norm)

- 1 Kleiner Topf
- 2 Dessertteller
- 3 Essteller
- 4 Suppenteller
- 5 Ovale Platte
- 6 Melamin-Dessertteller
- 7 Melaminschalen
- 8 Dessert- / Salatschalen
- 9 Ofenschale

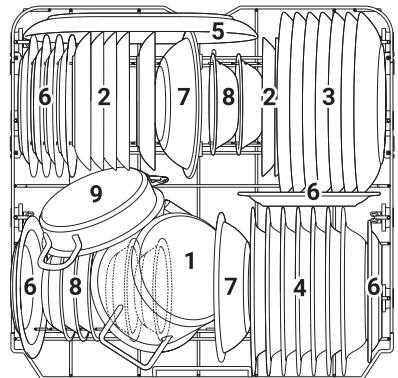

### Anpassen der Geschirrhalter im Unterkorb

- Die „Rechen“ des unteren Korbes dienen zur Aufnahme von Tellern und Platten (1.1).
- Um mehr Platz für große Stücke zu schaffen, klappen Sie diese um, so dass sie flach liegen (1.2).

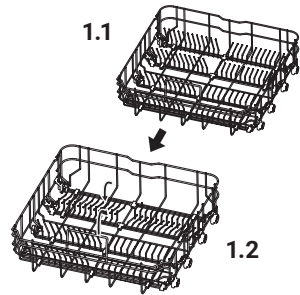

### Benutzung des Gläserhalters

Um langstielige oder hohe Trinkgefäße zu spülen wie z.B. Wein-, Sekt- oder Likörgläser, benutzen Sie den mitgelieferten Gläserhalter auf folgende Weise:

- Stellen Sie die Gläser bzw. Trinkgefäße in die entsprechenden Halterungen und lehnen Sie deren Stiele in die oberen (blauen) Haken, wie in der Abbildung gezeigt.
- Stellen Sie den Gläserhalter in den unteren Geschirrkorb und sichern Sie ihn gegen mögliches Kippen oder Verrutschen während des Spülvorgangs.

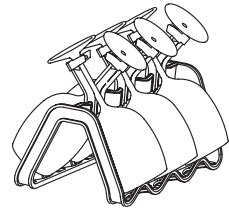

## Vor dem Betrieb

---

### Beladen des Oberkorbs

Der obere Korb ist für empfindliches und leichtes Geschirr vorgesehen, wie Gläser, Kaffee- und Teetassen und Untertassen, sowie Teller, kleine Schalen und leicht verschmutzte Pfannen.



### Beispiel zur Beladung des Oberkorbs

(nach EN-Norm)

- 1 Tassen
- 2 Untertassen
- 3 Gläser
- 4 Becher / große Tassen
- 5 Glasschale

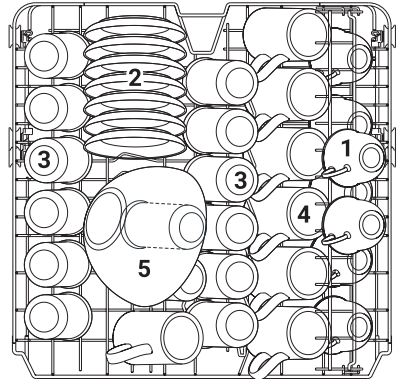

### Höhenanpassung des Oberkorbs

Um höheres Geschirr entweder im oberen oder im unteren Korb unterzubringen, passen Sie die Höhe des oberen Geschirrkorbs folgendermaßen an:

- Um den oberen Korb höher zu setzen, greifen Sie diesen einfach mittig auf jeder Seite und heben Sie ihn an, bis der Korb in der oberen Position einrastet. Eine Betätigung des Verstellgriffs ist dabei nicht notwendig (2.1).
- Um den oberen Korb abzusenken, entriegeln Sie diesen aus der oberen Position, indem Sie die Verstellgriffe auf beiden Seiten nach oben ziehen, und senken Sie ihn in die untere Position ab (2.2).

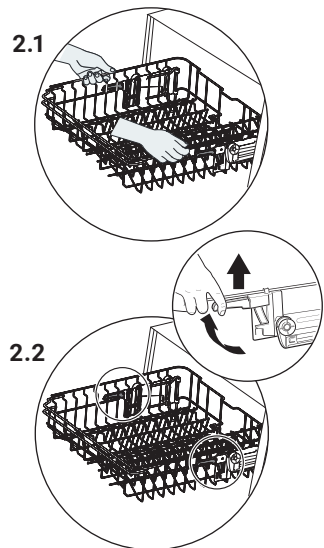

### Anpassen der Tassenablage am Oberkorb

- Klappen Sie bei erhöhtem Platzbedarf im oberen Korb die Tassenablage einfach nach oben, so dass Sie hohe Gläser dagegen lehnen können (Siehe Abbildungen).

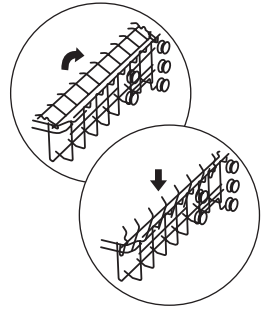

### Funktion und Benutzung des Flaschenspülarms

Der zusätzliche (blaue) Spülarms am oberen Geschirrkorb bietet 5 feststehende Spritzdüsen zum Spülen von Flaschen oder hohen Gefäßen.

Wenn Sie diesen nicht nutzen möchten, achten Sie darauf, dass der Einstellhebel an der hinteren Seite des oberen Geschirrkorbs bis zum Anschlag auf die Position "OFF" (Aus) eingestellt ist und nicht auf einer Zwischenposition.

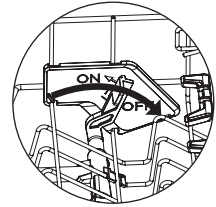

Um den Flaschenspülarms für den folgenden Spülgang zu nutzen, gehen Sie folgendermaßen vor:

- Klappen sie die Tassenablage nach unten.
- Setzen Sie die hohen Gefäße oder Flaschen, die Sie spülen möchten, mit der Öffnung über jeweils eine der Düsen des (blauen) Flaschenspülarms und lehnen Sie das jeweils nach oben weisende Ende gegen die Tassenablage, wie in der Abbildung gezeigt.
- Kippen Sie nun den Einstellhebel an der hinteren Seite des oberen Geschirrkorbs bis zum Anschlag auf die Position "ON" (Ein). Der Flaschenspülarms ist eingeschaltet.

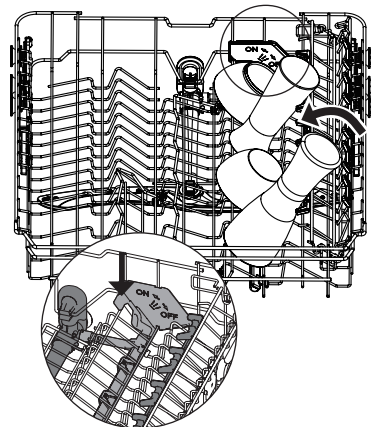

## Vor dem Betrieb

---

### Beladen des Besteckfachs



#### **VORSICHT!**

#### **Verletzungs- und Beschädigungsgefahr!**

Scharfe oder spitze Utensilien stellen eine potenzielle Verletzungs- und Beschädigungsgefahr dar!

Positionieren Sie diese immer mit der scharfen oder spitzen Seite nach unten und lassen Sie sie nicht durch das Gitter des Besteckfachs ragen!



- Legen Sie das Besteck an den vorgesehenen Stellen in das Besteckfach.
- Achten Sie darauf, dass es nicht aneinander liegt, da dies das Spülergebnis beeinträchtigen kann.

### Beispiel zur Beladung des Besteckfachs (nach EN-Norm)

- 1 Suppenlöffel
- 2 Gabeln
- 3 Messer
- 4 Teelöffel
- 5 Dessertlöffel
- 6 Servierlöffel
- 7 Serviergabel
- 8 Soßenlöffel

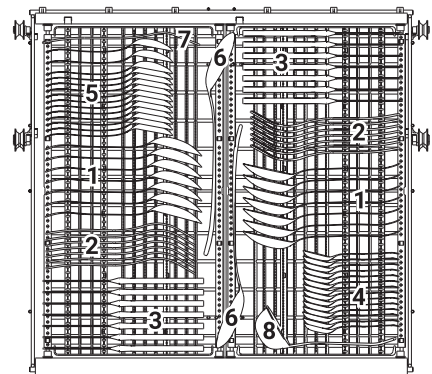

### Anpassung des Besteckfachs für erhöhten Platzbedarf im Oberkorb

Um höhere Geschirrtteile im oberen Korb unterzubringen, entfernen Sie eine Hälfte des Besteckfachs folgendermaßen:

- Heben Sie die rechte Hälfte des Besteckgitters links etwas an, so dass dieses flach, jedoch höher positioniert ist.

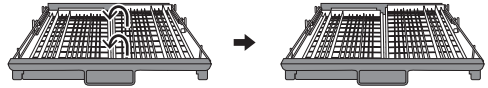

- Schieben Sie die rechte Hälfte nach links über die linke Hälfte des Besteckgitters, so dass auf der rechten Seite ein Freiraum entsteht.

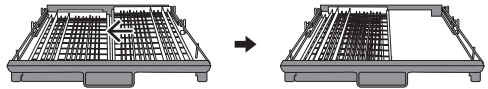



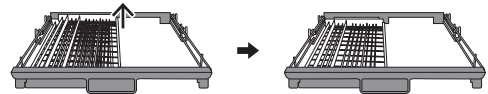



- Entfernen Sie die rechte Hälfte des Besteckgitters aus dem Besteckfach.



### 3. Bedienung, Einstellung und Benutzung

#### 3.1 Übersicht der Spülprogramme

Programm	Programm- information	Programm- ablauf	Spülmit- telbedarf Vor/Haupt	Lauf- zeit	Energie- bedarf	Wasser- bedarf	Klar- spüler- bedarf
 <b>Auto</b>	Automatische Anpassung der Laufzeit, Temperatur etc. entsprechend des Verschmutzungsgrads des Spülwassers	Vorspülen (45°C) Waschen (55-65°C) Spülen Spülen (55-65°C) Trocknen	<b>4/18 g (1 oder 2 Tabs)</b>	<b>150 min</b>	<b>0,930 - 1,470 kWh</b>	<b>10,4 - 17,2 l</b>	<b>Ja</b>
 <b>Intensiv</b>	Für stark verschmutztes Geschirr und normal verschmutzte Töpfe, Pfannen, Schüsseln usw. mit angetrockneten Speiseresten	Vorspülen Waschen (60°C) Spülen Spülen (65-72°C) Trocknen	<b>4/18 g (1 oder 2 Tabs)</b>	<b>175 min</b>	<b>1,275 - 1,385 kWh</b>	<b>13,9 l</b>	<b>Ja</b>
 <b>Hygiene</b>	Zur Desinfektion durch besonders hohe Spültemperatur	Vorspülen Waschen (72°C) Spülen Spülen (65-72°C) Trocknen	<b>4/18 g (1 oder 2 Tabs)</b>	<b>195 min</b>	<b>1,510- 1,615 kWh</b>	<b>13,9 l</b>	<b>Ja</b>
<b>ECO</b>	Effizientestes Programm für normal verschmutztes Geschirr hinsichtlich des Energie- und Wasserverbrauchs	Waschen (45°C) Spülen Spülen (40°C) Trocknen	<b>22 g (1 oder 2 Tabs)</b>	<b>280 min</b>	<b>0,543 kWh</b>	<b>9,5 l</b>	<b>Ja</b>

Programm	Programm-information	Programm-ablauf	Spülmit-telbedarf Vor/Haupt	Lauf-zeit	Energie-bedarf	Wasser-bedarf	Klar-spüler-bedarf
 <b>Glas</b>	Für leicht ver-schmutztes Geschirr und Gläser	Vorspülen Waschen (45°C) Spülen Spülen (55-60°C) Trocknen	<b>4/18 g (1 oder 2 Tabs)</b>	<b>120 min</b>	<b>0,850-0,925 kWh</b>	<b>13,9 l</b>	<b>Ja</b>
 <b>58 Min.</b>	Für normal verschmutztes Geschirr, das schnell gespült werden soll	Waschen (60°C) Spülen Spülen (65°C) Trocknen	<b>22 g (1 Tab)</b>	<b>58 min</b>	<b>1,050 kWh</b>	<b>11,5 l</b>	<b>Ja</b>
 <b>Schnell</b>	Kurzprogramm für leicht verschmutztes Geschirr, das keine Trocknung benötigt	Waschen (45°C) Spülen Spülen (45°C)	<b>12 g (1 Tab)</b>	<b>30 min</b>	<b>0,584 kWh</b>	<b>10,5 l</b>	<b>Nein</b>

** Hinweise zu ECO-Programm und Tabellenangaben**

Das ECO-Programm eignet sich am besten zur Reinigung von normal verschmutztem Geschirr und ist für diesen Zweck mit Blick auf den kombinierten Energie- und Wasserverbrauch am effizientesten.

Es wird auch für den Testzyklus zur Einhaltungsprüfung der EU-Ökodesign-Vorschriften verwendet.

Die Angaben der weiteren Programme dienen als Richtwerte.

** Weitere Hinweise zur Energieersparnis**

Ihr Gerät entspricht den aktuellsten Standards und sein Energiebedarf ist technisch bereits weitreichend optimiert.



Um den Energie- und Wasserverbrauch des Geräts zusätzlich möglichst gering zu halten, beachten Sie die entsprechenden Empfehlungen am Beginn dieses Handbuchs.

Zur Energieersparnis im Stand-by-Modus schaltet sich das Gerät nach 15 Minuten ohne Bedienung automatisch ab.



### 3.2 Spülvorgang

#### Programmwahl und Betriebsstart

- Ziehen Sie die Geschirrkörbe heraus, beladen Sie diese wie zuvor beschrieben und schieben Sie sie wieder vollständig ein. Es wird empfohlen, zuerst den unteren Korb zu beladen.
- Befüllen Sie den Spülmittelspender entsprechend Ihrem aktuellen Bedarf, wie zuvor beschrieben.
- Stellen Sie sicher, dass der Stecker in die Steckdose eingesteckt und die Wasserversorgung auf vollen Druck aufgedreht ist.
- Schließen Sie die Tür und drücken Sie die Ein/Aus-Taste , um das Gerät einzuschalten.
- Wählen Sie das gewünschte Spülprogramm, indem Sie die entsprechende Programmwahltaste drücken, so dass die entsprechende Programm-Anzeigeleuchte aufleuchtet.
- Wenn gewünscht, wählen Sie eine oder mehr Zusatzfunktionen, wie in den entsprechenden folgenden Abschnitten beschrieben.
- Drücken Sie die Start/Pause-Taste , um den Betrieb zu starten.

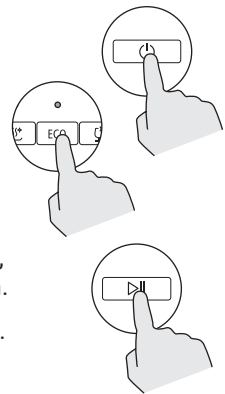

#### Programmänderung während des Betriebs

Ein Programm kann nur kurz nach dessen Start geändert werden, da sonst das Spülmittel bereits freigesetzt oder das Spülwasser schon abgelassen sein kann. Ist dies der Fall, muss das entsprechende Programm neu eingestellt und das Spülmittel muss nachgefüllt werden.

Um die Programmeinstellung zurückzusetzen und neu einzustellen, gehen Sie folgendermaßen vor:

- Drücken Sie die Start/Pause-Taste , um den Betrieb zu unterbrechen.
- Halten Sie eine beliebige Programmwahltaste mindestens 3 Sekunden lang gedrückt. Das Programm wird abgebrochen.

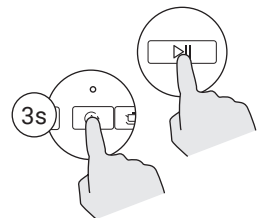

- Wählen Sie das gewünschte Programm, wie zuvor beschrieben.
- Drücken Sie die Start/Pause-Taste ▷||. Der Betrieb startet.

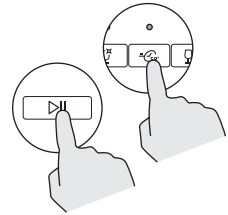

### Einlegen von Geschirr nach Programmstart



#### **VORSICHT!** **Verbrühungsgefahr!**

Aus dem Gerät entweichender Dampf kann sehr heiß sein und Verbrühungen verursachen! Öffnen Sie die Gerätetür nach Betriebsstart nur sehr vorsichtig!



Vergessene Geschirrstücke können jederzeit eingelegt werden, solange der Spülmittelspender sich noch nicht geöffnet hat. Gehen Sie in diesem Fall dazu folgendermaßen vor:

- Drücken Sie die Start/Pause-Taste ▷||, um den Betrieb zu unterbrechen.
- Warten Sie etwa 5 Sekunden bis auch die Drehbewegung Sprüharme gestoppt hat und öffnen Sie dann vorsichtig die Gerätetür.
- Fügen Sie das zusätzliche Geschirr hinzu.
- Schließen Sie die Tür.
- Drücken Sie die Start/Pause-Taste ▷||. Der Betrieb wird nach 10 Sekunden fortgesetzt.

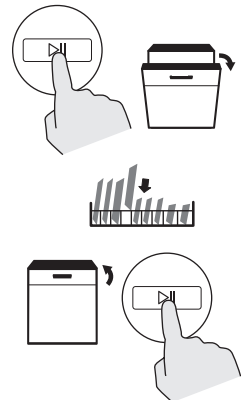



### 3.3 Zusatzfunktionen

Die folgenden Funktionen können zusätzlich zum jeweils gewählten Programm einzeln aktiviert werden.  
Stellen Sie diese ein, wie im entsprechenden Abschnitt beschrieben:

#### Startzeitvorwahl



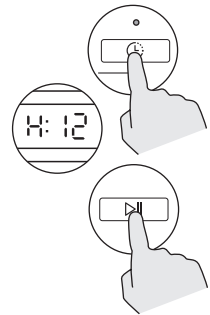

Verschieben Sie mit dieser Funktion den Startzeitpunkt des gewählten Programms um die festgelegte Zeit (in Stunden), indem Sie folgendermaßen vorgehen:

- Wählen Sie ein Spülprogramm wie zuvor beschrieben.
- Drücken Sie die Taste für die Startzeitvorwahl  ggf. mehrfach, um den Zeitpunkt für den Programmstart um jeweils eine Stunde pro Tastendruck zu verschieben (max. 24 Std.)  
Die aktuell eingestellte Startzeitverzögerung in Stunden (H / Hours) wird auf der Digitalanzeige des Displays angezeigt.
- Drücken Sie die Start/Pause-Taste .
- Nach Ablauf der eingestellten Zeit (ab Tastendruck der Start/Pause-Taste) wird der Betrieb mit dem gewählten Spülprogramm automatisch gestartet.



#### Wahl des Spülbereichs

Wählen Sie mit dieser Funktion ausschließlich den oberen Spülbereich (Decken-Sprühelement + oberer Sprüharm) bzw. den unteren Bereich (unterer Sprüharm) für den Spülbetrieb aus, indem Sie folgendermaßen vorgehen:

- Wählen Sie ein Spülprogramm wie zuvor beschrieben.
- Drücken Sie die Taste zur Wahl des Spülbereichs  /   
ggf. wiederholt, um den oberen  bzw. den unteren Bereich  für den Spülbetrieb auszuwählen.  
Die entsprechende Anzeigeleuchte der aktuell gewählten Option leuchtet jeweils auf.
- Starten Sie den Betrieb mit der Start/Pause-Taste .

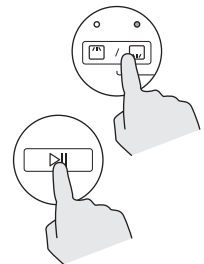









## Bedienung, Einstellung und Benutzung









---

- Nach Abschluss des gewählten Programms und eines zusätzlichen programmabhängigen Zeitintervalls (siehe Tabelle) öffnet sich die Gerätetür automatisch, wie zuvor beschrieben.

Gewähltes Programm	Zeit zwischen Programm-Ende und Auto-Türöffnung
	19 min
	20 min
	20 min
ECO	124 min
	10 min
	6 min
	-

### Tastensperre / Kindersicherung

Um unbeabsichtigtes Bedienen z.B. durch Kinder zu vermeiden, sperren Sie mit dieser Funktion folgendermaßen alle Bedientasten außer der Ein/Aus-Taste :

- Halten Sie die Taste zur Wahl des Spülbereichs  /  und die Taste für die Starzeitvorwahl  gleichzeitig etwa 3 Sekunden lang gedrückt, bis das Aufleuchten des entsprechenden Symbols  unter den Tasten die Aktivierung der Tastensperre anzeigt. Alle Bedientasten außer der Ein/Aus-Taste  sind nun funktionslos.
- Halten Sie die beiden Tasten  /  +  erneut gleichzeitig gedrückt, bis das Symbol  unter den Tasten erlischt. Sie können das Bedienfeld nun wieder wie gewohnt benutzen.

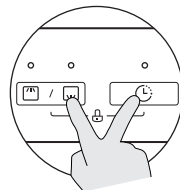
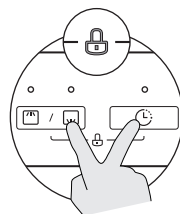

### 3.4 Nach Abschluss des Spülgangs



**VORSICHT!**  
**Verbrennungsgefahr!**

Das Geschirr kann unmittelbar nach Ende des Spülgangs sehr heiß sein!  
Lassen Sie es abkühlen, bevor Sie es entnehmen, um sich nicht zu verbrennen!



**ACHTUNG!**  
**Beschädigungsgefahr!**

Heißes Geschirr ist stoßempfindlich!  
Um Schäden zu vermeiden, lassen Sie es etwa 15 Minuten abkühlen, bevor Sie es aus der Maschine nehmen!

- Ist die Auto-Türöffnung-Funktion nicht deaktiviert, öffnet sich nach Abschluss des gewählten Programms die Gerätetür automatisch.  
Beachten Sie hierzu die Hinweise im entsprechenden Abschnitt!
- Um zu verhindern, dass während der Geschirrentnahme Wasser aus dem oberen Korb in den unteren Korb tropft, leeren Sie zuerst den unteren Korb und danach den oberen.



### 4. Reinigung und Instandhaltung



#### **WARNUNG!** **Stromschlaggefahr!**

Um Stromschläge and Kurzschlüsse zu vermeiden, trennen Sie das Gerät vor Reinigungs- und Wartungsarbeiten von der Stromzufuhr!

Das Eindringen von Flüssigkeiten oder Feuchtigkeit in spannungsführenden Komponenten kann einen Stromschlag und/oder Kurzschluss verursachen bzw. bei Eindringen in die Schließvorrichtung oder andere Komponenten Beschädigungen verursachen! Verwenden Sie zur Reinigung entsprechender Bereiche, wie z.B. auch des Bedienfelds nicht zu viel Flüssigkeit, verwenden Sie keine Hochdruck- oder Dampfstrahlreiniger und verzichten Sie auf den Gebrauch von Sprühreinigern!



#### **VORSICHT!** **Verletzungsgefahr!**

Innenliegende Bauteile können scharfkantig sein! Schützen Sie sich z.B. bei der Filterreinigung entsprechend vor Verletzungen!



#### **ACHTUNG!** **Beschädigungsgefahr!**

Verwenden Sie zur Reinigung keine aggressiven, säure- oder alkoholhaltigen Reinigungsmittel, keine Scheuermittel und keine scheuernden, scharfen oder spitzen Utensilien! Diese können die Geräteoberflächen und das Bedienfeld beschädigen oder verfärben!

Auch manche Arten von Papiertüchern können Spuren hinterlassen! Prüfen Sie vor der Anwendung die Herstellerangaben ihrer Reinigungsmittel und -Utensilien auf entsprechende Eignung!

Reinigungsrückstände können die Geräteoberflächen beschädigen! Entfernen Sie diese immer sofort und vollständig!

Damit Ihr Geschirrspüler sein Aussehen behält, er voll funktionsfähig bleibt und um Geruchsbildungen vorzubeugen, pflegen Sie das Gerät gut! Halten Sie sämtliche Geräteteile immer sauber und entfernen Sie Verschmutzungen möglichst immer sofort, wie in den folgenden Abschnitten beschrieben.

## 4.1 Reinigung des Geschirrspülers

Wir empfehlen eine regelmäßig Grundreinigung des Geräts je nach Bedarf, mindestens jedoch alle 2 Monate.

- Verwenden Sie zur Reinigung der Geräteaußenseite, des Bedienfelds und des Türbereichs ein weiches Tuch mit warmem Seifenwasser.  
**Hinweis:** Die Seiten der Gerätetür werden beim Spülen nicht von den Sprühharmen erreicht. Säubern Sie diese ebenfalls, bei geöffneter Tür.
- Reinigen Sie die Türdichtungen regelmäßig mit einem weichen, feuchten Tuch oder Schwamm.
- Um die Innenflächen des Geräts zu reinigen, verwenden Sie ein mit Wasser und etwas Essig befeuchtetes Tuch oder ein für Geschirrspülmaschinen bestimmtes Reinigungsprodukt.
- Säubern Sie alle Flächen, bis Verschmutzungen restlos beseitigt sind, entfernen Sie Reinigungsrückstände mit einem Tuch und klarem Wasser und trocknen Sie diese anschließend mit einem weichen Tuch.

## 4.2 Reinigung des Filtersystems

Das Filtersystem im Boden des Maschineninnenraums hält grobe Verschmutzungen und Fremdkörper wie Zahnstocher oder evtl. Scherben beim Spülen zurück.

Diese können die Filter auch verstopfen.

Überprüfen Sie deshalb regelmäßig den Zustand der Filter und reinigen Sie sie bei Bedarf, mindestens jedoch einmal in der Woche unter fließendem Wasser, wie in diesem Kapitel beschrieben.



### **ACHTUNG!**

#### **Beschädigungsgefahr und mögliche Funktionsstörung!**

Bei Benutzung des Geschirrspülers ohne oder mit unsachgemäß eingesetzte Filtern können grobe Schmutzpartikel in das System gelangen und eine Verstopfung verursachen, die Leistung des Geräts verringern und Geschirr und Utensilien beschädigen!  
Benutzen Sie den Geschirrspüler niemals ohne korrekt zusammengesetzte und eingesetzte Filter!

### Entnahme des Filtermoduls

- Greifen Sie den Grobfilter und drehen Sie ihn gegen den Uhrzeigersinn, um das Filtermodul zu entriegeln.
- Heben Sie das Filtermodul nach oben und aus dem Boden des Geschirrspüler heraus.
- Achten Sie darauf, dass keine Fremdkörper in die Öffnung gelangen können!

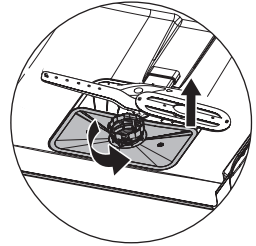

### Auseinandernehmen und Reinigung des Filtermoduls

- Ziehen Sie den Feinfilter von der Unterseite des Filtermoduls ab.
- Nehmen Sie den Grobfilter vom Hauptfilter ab, indem Sie die Befestigungsglaschen leicht zusammendrücken und ihn nach oben herausziehen.

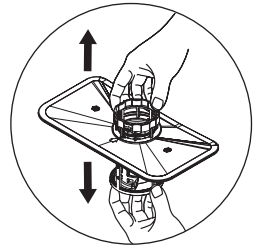

- 1 Grobfilter
- 2 Hauptfilter
- 3 Feinfilter

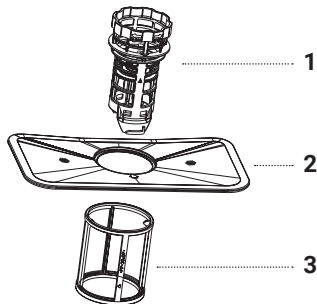

- Entfernen Sie evtl. Fremdkörper aus den Filtern und achten Sie dabei darauf, sich nicht zu verletzen, falls Scherben oder andere scharfe oder spitze Objekte darin gesammelt wurden!  
Säubern sie diese von groben Speiseresten, indem Sie diese unter fließendem Wasser spülen.
- Für die gründliche Reinigung verwenden Sie eine weiche Reinigungsbürste.

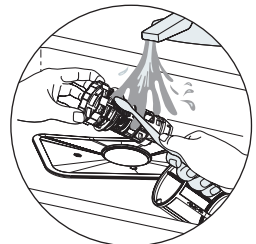

### Wiederzusammensetzen und -einsetzen des Filtermoduls

- Setzen Sie die Filter in der umgekehrten Reihenfolge wie bei der Entnahme wieder zusammen.
- Setzen Sie das Filtermodul wieder ein.
- Drehen Sie den Grobfilter im Uhrzeigersinn bis zum Schließpfeil, ziehen Sie ihn jedoch nicht zu fest an.

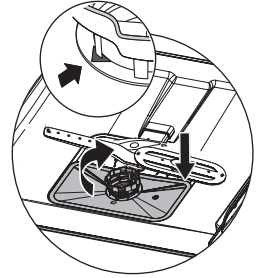

### 4.3 Reinigung der Sprüharme

Hartwasserchemikalien können die Düsen der Sprüharme verstopfen und die Lager blockieren. Reinigen Sie die Sprüharme deshalb regelmäßig, mindestens jedoch alle 3 Monate.

#### Entnahme der Sprüharme

- Um den oberen Sprüharm zu entfernen, halten Sie ihn am Drehpunkt in der Mitte fest und drehen Sie den Sprüharm gegen den Uhrzeigersinn.
- Um den unteren Sprüharm zu entfernen, ziehen Sie diesen nach oben heraus.

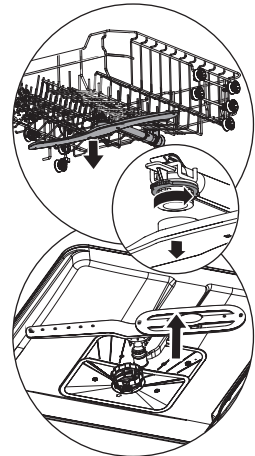

#### Reinigung der Sprüharme

- Waschen Sie die Sprüharme in warmem Wasser mit etwas Seife und benutzen Sie eine weiche Bürste, um die Düsen zu reinigen und evtl. vorhandene Fremdkörper aus diesen zu entfernen.

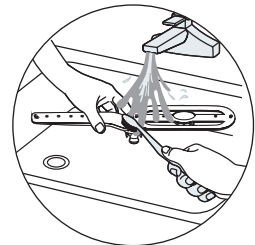

#### Wiedereinsetzen der Sprüharme

- Setzen Sie beide Sprüharme nach gründlicher Reinigung in umgedrehter Vorgehensweise wie bei der Entnahme wieder ein.

### 4.4 Pflege des Geschirrspülers

#### Nach jedem Spülgang

- Lassen Sie nach jedem Spülgang die Tür für einige Zeit leicht geöffnet, damit Feuchtigkeit und Gerüche nicht im Gerät eingeschlossen werden.

#### Dichtungen

Einer der Faktoren, die zu Geruchsbildung in der Spülmaschine führen, sind Lebensmittelrückstände, die auf den Dichtungen zurückbleiben.

- Reinigen Sie insbesondere die Dichtungen regelmäßig, wie beschrieben.

#### Instandhaltung

Während der Verwendung des Geschirrspülers können sich Ablagerungen von Schmutz oder Kalk bilden, die die Funktion des Geräts maßgeblich beeinträchtigen können.

Um dies zu verhindern, beachten Sie die folgenden Anweisungen:

- Achten Sie stets auf ausreichenden Füllstand des Salzbehälters und die korrekte Dosierungseinstellung entsprechend Ihrer Wasserhärte (siehe entspr. Abschnitt).
- Reinigen Sie die Gerätekomponenten regelmäßig, wie zuvor beschrieben. Wir empfehlen die zusätzliche Reinigung des Geräts mit einem handelsüblichen Maschinenreiniger für Geschirrspüler nach Herstellerangaben alle 1-3 Monate.

#### Frostschutz

Treffen Sie im Winter bei Bedarf folgende Frostschutzmaßnahmen nach jedem Spülgang:

- Unterbrechen Sie die Stromzufuhr.
- Schalten Sie die Wasserzufuhr ab und trennen Sie den Zulaufschlauch vom Wasseranschluss.
- Entleeren Sie Wasserrückstände aus dem Zulaufschlauch und dem Wasseranschluss (Halten Sie einen entsprechenden Auffangbehälter bereit).
- Schließen Sie den Zulaufschlauch wieder an.
- Entfernen Sie den Filter im Boden des Geräteinnenraums und saugen Sie Wasserrückstände in der Wanne darunter mit einem Schwamm auf.

### Wenn das Gerät eine längere Zeit nicht benutzt wird

Zum Erhalt der Türdichtungen und um die Bildung von Gerüchen im Gerät zu vermeiden, werden z.B. vor mehrtägiger Abwesenheit folgende Schritte empfohlen:

- Führen Sie einen Spülgang leer durch.
- Ziehen Sie den Stecker aus der Steckdose und schalten Sie die Wasserzufuhr ab.
- Lassen Sie die Gerätetür leicht geöffnet.

### Bewegen des Geschirrspülers

- Da das Gerät schwer ist, bewegen Sie es nicht alleine, sondern mit mindestens einer zusätzlichen Person.
- Achten Sie darauf, es in vertikaler Position zu halten. Wenn unbedingt notwendig, kann es auf die Rückseite gekippt werden.

## 5. Problemlösung



### **WARNUNG!**

**Stromschlaggefahr, Verletzungs- und Beschädigungsgefahr!**

Benutzen Sie das Gerät im Fall einer Beschädigung oder eines Defekts nicht!

Dies kann gefährlich sein!

Trennen Sie es sofort von der Stromzufuhr!

Reparaturen und Modifikationen sind für unqualifizierte Personen sehr gefährlich und können zudem Schäden verursachen!

Nehmen Sie niemals selbstständig Reparaturen oder Veränderungen am Gerät vor und zerlegen Sie es nicht!

### 5.1 Probleme, mögliche Ursachen und Lösungen

Die folgende Tabelle kann Ihnen möglicherweise bei der selbstständigen Lösungsfindung bei möglichen Problemen mit dem Gerät helfen.

Sollten die genannten Lösungsvorschläge ein Problem nicht beheben können, wenden Sie sich an den Kundenservice oder an einer entsprechend qualifizierte Fachkraft!

## Problemlösung

---

<b>Problem</b>	<b>Mögliche Ursache</b>	<b>Lösungsvorschläge</b>
Das Gerät arbeitet nicht.	Sicherung oder Schutzschalter ausgelöst	Entfernen Sie ggf. weitere Geräte aus dem Stromkreis des Geschirrspülers und setzen Sie Sicherung bzw. schalten Sie den Schutzschalter wieder ein.
	Keine Stromzufuhr	Versichern Sie sich, dass der Geschirrspüler eingeschaltet ist, das Netzkabel ordnungsgemäß an die Steckdose angeschlossen ist und kein Stromausfall vorliegt.
	Wasserdruck niedrig	Prüfen Sie, ob die Wasserversorgung ordnungsgemäß angeschlossen und der Zulauf aufgedreht ist.
	Gerätetür nicht richtig geschlossen	Prüfen Sie, ob die Tür richtig geschlossen und verriegelt ist.
Das Wasser wird nicht abgepumpt.	Blockierter Ablaufschlauch	Überprüfen Sie den Ablaufschlauch auf Knicke oder Klemmstellen.
	Filter verstopft	Prüfen Sie den Grobfilter.
	Ablaufrohr verstopft	Prüfen Sie, ob das Wasser der Küchenspüle gut abläuft. Ist dies nicht der Fall, wenden Sie sich an eine zertifizierte Installationsfachkraft.
Schaum im Ablass	Falsches Reinigungsmittel	Öffnen Sie den Geschirrspüler. Wenn sich der Schaum aufgelöst hat, geben Sie ca. 4L kaltes Wasser in den Ablass. Schließen Sie die Tür und starten Sie ein Programm und brechen Sie dieses nach dem Abpumpen ab. Wenn noch Schaum vorhanden ist, wiederholen Sie den Vorgang. Verwenden Sie nur Spülmittel für Geschirrspülmaschinen.
	Übergelaufenes Klarspülmittel	Entfernen Sie Überschuss von Klarspüler immer sofort.

Problem	Mögliche Ursache	Lösungsvorschläge
Flecken im Ablauf	Verwendung von Reinigungsmittel mit Farbstoff	Verwenden Sie farbstofffreie Reiniger.
Weißer Film im Innenraum des Geräts	Ablagerungen von Hartwassermineralien	Reinigen Sie den Innenraum mit einem feuchten Schwamm und Reinigungsmittel für Geschirrspülmaschinen und tragen Sie Gummihandschuhe. Um Schaumbildung zu vermeiden, benutzen sie keine anderen Reiniger.
Rostflecken auf dem Besteck	Nicht rostfreie Utensilien oder Flugrost von solchen	Spülen Sie nur rostfreie Utensilien im Geschirrspüler.
Weißer Salzflecken auf Geschirr und Utensilien	Beim Einfüllen verschüttetes, nicht entferntes Salz	Führen Sie unmittelbar nach der Salzbefüllung immer ein Spülprogramm ohne Geschirr aus.
	Deckel des Wasserenthärter lose	Prüfen Sie den Sitz des Deckels und schrauben Sie ihn ggf. fest. Führen Sie zur Entfernung der Salzflecken einen weiteren Spülgang aus.
Weißer Kalkflecken auf Geschirr und Gläsern	Kalkablagerungen durch hartes Wasser	Überprüfen Sie die Salzdosierungseinstellung des Wasserenthärter entsprechend Ihrer Wasserhärte.
Trübung auf Gläsern	Kombination aus weichem Wasser und zu viel Spülmittel	Wenn Ihr Wasser weich ist, verwenden Sie weniger Reinigungsmittel, und reinigen Sie die Gläser mit einem Kurzprogramm.
Schwarze oder graue Flecken auf dem Geschirr	Reibung von Aluminiumteilen an Geschirr	Entfernen Sie die Flecken mit einem milden, für Ihr Geschirr geeigneten Scheuermittel.
Spülmittelreste im Spender	Spenderklappe blockiert durch Geschirr	Ordnen Sie den Korbinhalt entsprechend neu an, wie beschrieben.

## Problemlösung

---

<b>Problem</b>	<b>Mögliche Ursache</b>	<b>Lösungsvorschläge</b>
Das Geschirr ist nicht sauber.	Geschirr nicht korrekt eingelegt	Befolgen Sie die Anweisungen in den entsprechenden Abschnitten.
	Programm nicht leistungsfähig genug	Wählen Sie ein intensiveres Programm.
	Nicht genügend Spülmittel	Verwenden Sie mehr Spülmittel, oder benutzen Sie ein stärkeres.
	Blockierte Spülmittelspender-Klappe	Ordnen Sie den Korbinhalt so an, dass Spenderklappe sich frei öffnen kann.
	Blockierte Rotation der Sprüharme	Ordnen Sie den Korbinhalt so an, dass sich die Sprüharme frei drehen können.
	Filtermodul verstopft / falsch eingesetzt; dadurch evtl. auch Funktionseinschränkung der Sprühdüsen	Reinigen Sie die Filter und/oder setzen Sie sie korrekt ein, wie beschrieben.
	Verstopfte Sprüharmdüsen	Reinigen Sie die Sprühdüsen, wie beschrieben.
Das Geschirr ist nicht trocken.	Ungünstige Beladungsweise	Beladen Sie den Geschirrspüler wie beschrieben.
	Geschirr zu früh entfernt	Leeren Sie Ihren Geschirrspüler nicht sofort nach dem Spülen. Öffnen Sie die Tür leicht, damit der Dampf entweichen kann. Wenn das Geschirr abgekühlt ist, entladen Sie zuerst den unteren Korb, so dass Wasser aus dem oberen Korb nicht in diesen tropfen kann.
	Ungünstige Programmwahl	Bei kurzen Programmen ist die Spültemperatur niedriger und die Trocknungsleistung deshalb reduziert. Wählen Sie ein Programm mit einer langen Spülzeit.
	Besteck oder Geschirr mit minderwertiger Beschichtung	Besteck oder Geschirr dieser Art sind nicht für die Reinigung in der Spülmaschine geeignet. Das Wasser perlt an diesen nicht gut ab.

Problem	Mögliche Ursache	Lösungsvorschläge
Klopfendes Geräusch aus dem Gerät während des Betriebs	Behinderung der Sprüharmdrehung	Unterbrechen Sie das Programm, überprüfen Sie die Geschirrposition auf Blockaden und ordnen Sie diese ggf. neu an.
Klapperndes Geräusch während des Betriebs	Geschirr sitzt nicht fest im Korb	Unterbrechen Sie das Programm und ordnen Sie die Geschirrtteile neu an.
Klopfendes Geräusch aus den Röhren	Ungünstige Installation / Geringer Rohrdurchmesser	Dies hat keinen Einfluss auf die Funktion des Geschirrspülers. Wenden Sie sich im Zweifelsfall an eine Installationsfachkraft.

## 5.2 Fehlercodes und Bedeutung

Wenden Sie sich bei Anzeige eines Fehlercodes an den Kundenservice oder eine entsprechend qualifizierte Fachkraft!



### **ACHTUNG!** **Beschädigungsfahr bei Fehleranzeige E4!**

Schalten Sie zur Vermeidung von Wasserschäden im Fall eines Überlaufs die Hauptwasserversorgung vor jedem weiteren Vorgehen ab!

Sollte sich Wasser in der Bodenwanne befinden, entfernen Sie dieses vor der Wiederinbetriebnahme des Geschirrspülers, um Funktionsbeeinträchtigungen zu vermeiden!

Code	Bedeutung	Möglich Ursache
E1	Verlängerte Zulaufzeit	<ul style="list-style-type: none"> <li>Wasserzulauf nicht vollständig aufgedreht</li> <li>Wasserzulauf eingeschränkt</li> <li>Wasserdruck zu niedrig</li> </ul>
E3	Erforderliche Temperatur nicht erreicht	<ul style="list-style-type: none"> <li>Fehlfunktion des Heizelements</li> </ul>
E4	Überlauf	<ul style="list-style-type: none"> <li>Leck</li> </ul>
E8	Fehlfunktion des Verteilerventils	<ul style="list-style-type: none"> <li>Offener Stromkreis</li> <li>Verteilerventil beschädigt</li> </ul>
Ec	Ausfall des Spülsteuerungssystems	<ul style="list-style-type: none"> <li>Platinen-Fehler</li> <li>Motor-Fehler</li> </ul>
Ed	Kommunikationsfehler zwischen Hauptplatine und Displayplatine	<ul style="list-style-type: none"> <li>Offener Stromkreis</li> <li>Unterbrechung der Kommunikationsleitung</li> </ul>

## 6. Installation des Geräts

### 6.1 Wichtige Hinweise und Installationsanforderungen



#### **WARNUNG!**

#### **Stromschlaggefahr, Verletzungsgefahr und Beschädigungsgefahr!**

Bei nicht ordnungsgemäßer Installation können Gefahren für Personen entstehen und Beschädigungen verursacht werden!  
Befolgen Sie alle Anweisungen dieses Handbuchs genau und achten Sie auf eine solide und korrekte Installation!

**Wir empfehlen die Installation des Gerätes durch  
entsprechend qualifiziertes Fachpersonal!**

Das Gerät muss während des gesamten Installationsvorgangs von der Stromversorgung getrennt sein!



#### **VORSICHT!**

#### **Verletzungsgefahr!**

Einige Geräteteile können scharfkantig sein!  
Schützen Sie sich entsprechend bei der Handhabung des Geräts z.B. mit Arbeitshandschuhen!

Das Gerät ist schwer!

Bewegen Sie das Gerät nicht alleine, sondern mit mindestens einer weiteren Person und verwenden Sie entsprechend geeignete Hilfsmittel!

Für die Installation sind sämtliche geltende Vorschriften einschließlich der Anweisungen, Maßangaben und Abstandsvorschriften dieses Handbuchs zu beachten und einzuhalten!

- Bevor Sie den Geschirrspüler installieren, befolgen Sie die im Abschnitt "Auspacken und Vorbereitung ..." genannten Anweisungen!
- Folgen Sie den Anweisungen dieses Kapitels in der angegebenen Reihenfolge und halten Sie folgende Hilfsmittel bereit:
  - Gerät und Zubehör einschließlich dieses Handbuchs
  - Messwerkzeug, einschließlich Wasserwaage o.ä.
  - Schraubendreher

## 6.2 Wasseranschluss

### Wichtige Hinweise und Anweisungen vor dem Wasseranschluss

- Rohrinstallationen und Veränderungen an der Wasserversorgung sollten durch eine zertifizierte Installationsfachkraft vorgenommen werden!
- Beachten Sie, dass für den Anschluss an das Trinkwasser eine Sicherheitsvorrichtung gegen Trinkwasserverunreinigung infolge von Rückfluss installiert sein muss (nach DIN EN 1717)!
- Wenn die Leitungen des Wasseranschlusses neu sind oder über einen längeren Zeitraum nicht benutzt wurden, lassen Sie das Wasser laufen und versichern Sie sich, dass dieses klar und frei von Verunreinigungen ist!
- Verwenden Sie alte oder gebrauchte Schlauchsets nicht wieder zur Installation!
- Wenn Ihr Spülbecken über einen Schlauch verfügt, darf dieser nicht an der gleichen Wasserleitung wie der Geschirrspüler installiert sein, da er sonst platzen kann! Ziehen Sie diesen ggf. ab verschließen Sie die Öffnung.

### Sicherheitsschlauch / Aquastop

Der mitgelieferte Sicherheitsversorgungsschlauch ist doppelwandig und auslaufsicher (Aquastop). Bei Bruch des Versorgungsschlauchs bzw. wenn sich der Raum zwischen Versorgungsschlauch dem äußeren gewellten Schlauch mit Wasser füllt, wird eine Verriegelung aktiviert, die den Wasserzulauf blockiert.

### Anschluss des Geräts an die Kaltwasserversorgung

- Ziehen Sie die Sicherheitszulaufschläuche vollständig aus dem Aufbewahrungsfach an der Rückseite des Geschirrspülers heraus.
- Schließen Sie den Zulaufschlauch mit der Schraubverbindung an eine Kaltwasserversorgung mit 3/4 Zoll-Gewinde an.
- Drehen Sie die Wasserversorgung vollständig auf, bevor Sie den Geschirrspüler starten.



## Installation des Geräts

---

### Trennung des Geräts von der Wasserversorgung

- Stellen Sie die Wasserversorgung ab.
- Schrauben Sie den Zulaufschlauch vom Wasseranschluss ab.

### Anschluss des Geräts an den Wasserablauf

- Führen Sie den Ablaufschlauch in ein Abflussrohr mit einem Mindestdurchmesser von 4 cm ein (**A**) oder schließen Sie ihn an den Syphon des Waschbeckens an (**B**).

Beachten Sie dabei folgende Vorgaben:

- Der Ablaufschlauch muss korrekt montiert und fixiert werden und darf nicht geknickt oder gequetscht werden.
- Der Ablaufanschluss darf nicht höher als 1000 mm über der Stellfläche des Geschirrspülers liegen.
- Das freie Ende des Schlauchs darf nicht in Wasser eingetaucht werden, um ein Zurückfließen zu vermeiden.
- Wenn Sie eine Verlängerung des Ablaufschlauchs nötig ist, verwenden Sie einen ähnlichen Ablaufschlauch mit einer maximalen Länge von 4 Metern, da sonst die Reinigungswirkung des Geschirrspülers beeinträchtigt werden kann.

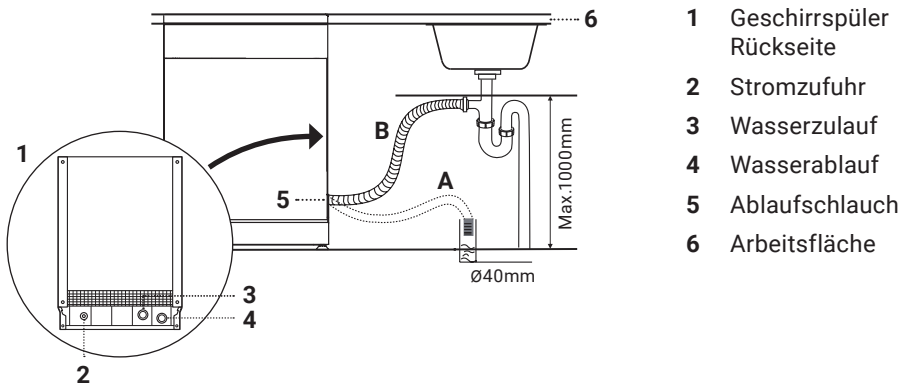

### 6.3 Anschluss an die Stromversorgung

Das Gerätekabel ist mit einem Standardstecker versehen. Um diesen an eine Steckdose anzuschließen, beachten Sie folgenden Hinweise:

- Vergewissern Sie sich vor der Installation des Geräts, dass dieses mit Ihrer Stromversorgung kompatibel ist, insbesondere dass die örtliche Spannung und Frequenz mit den Angaben auf dem Typenschild übereinstimmen (Angaben in V und in Hz).  
Wenden Sie sich bei Unklarheiten an Ihren Stromversorger oder eine qualifizierte Elektrofachkraft.
- Stellen Sie für den Anschluss des Geräts einen separaten Stromkreis zur Verfügung und sichern Sie diesen mit einer 10A/13A/16A Sicherung, einer Zeitverzögerungssicherung oder einem Schutzschalter ab.
- Änderungen an der Stromversorgung und Austausch der Steckdose oder eines defekten Kabels dürfen nur von einer zertifizierten Elektrofachkraft vorgenommen werden.
- Falls der Stecker nach der Installation nicht mehr zugänglich ist, stellen Sie sicher, dass in den Stromkreis des Geräts ein leicht zugänglicher allpoliger Trennschalter (Sicherung) mit mindestens 3 mm Kontaktabstand integriert ist, der den geltenden Vorschriften entspricht und im Notfall die vollständige Trennung des Geräts von der Stromversorgung gewährleistet!
- Schließen Sie den Stecker des Netzkabels direkt an eine ordnungsgemäß geerdete Steckdose in der Nähe des Geräts an!
- Verwenden Sie zum Anschluss des Geräts an das Stromnetz keine Mehrfachsteckdosen oder Verlängerungskabel! Diese gewährleisten nicht die nötige Sicherheit!
- Achten Sie darauf, dass das Kabel während und nach der Installation nicht geknickt, gequetscht oder verdreht werden kann und seine Temperatur nie 75°C übersteigt.

### 6.4 Positionierung des Geräts

#### Allgemeine Hinweise zur Positionierung



#### **ACHTUNG!** **Beschädigungsgefahr!**

Durch aus dem Gerät entweichende Feuchtigkeit (z.B. in Form von Dampf beim Öffnen nach dem Betrieb) können die das Gerät umgebenden Möbelteile und Oberflächen beschädigt werden!

Schützen Sie diese ausreichend gegen Feuchtigkeit, insbesondere bei Unterbauinstallation die Unterseite der Arbeitsplatte!

- Wählen Sie eine Position für den Geschirrspüler nahe der benötigten Zu- und Ablaufanschlüsse und eines geeigneten Stromanschlusses.  
**Hinweis:** Beim Einbau des Geräts ist für den Stromanschluss evtl. ein Ausschnitt der entsprechenden Möbelwand nötig, je nachdem, wo sich Ihre Steckdose befindet.

#### Freistehende Position oder Unterbau

- Das Gerät ist sowohl für die freistehende Positionierung geeignet, als auch für den Unterbau (z.B. zur Installation unter einer Arbeitsplatte).
- Die laminierte Oberfläche der standardmäßig montierten oberen Deckplatte ist hitzebeständig, kratzfest, sowie schmutzabweisend und erfordert keine besondere Pflege. Sie eignet sich daher optimal als Geräteoberfläche für eine freistehende Positionierung des Gerätes.
- Für den Ein- oder Unterbau können Sie die obere Deckplatte von der Oberseite des Geräts entfernen, indem Sie die Schrauben an der Geräterückwand unterhalb der Deckplatte lösen (**A**). Die Gerätehöhe reduziert sich dadurch um 3 cm. Ziehen Sie die Schrauben nach dem Abnehmen der Deckplatte wieder fest (**B**).
- Befolgen Sie die weiteren Hinweise und Anweisungen der folgenden Abschnitte entsprechend der gewünschten Installationsart.

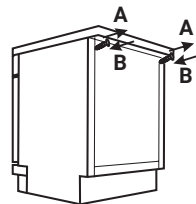

### Freistehende Installation des Geräts

- Richten Sie den Geschirrspüler so aus, dass dessen Rückseite an der Wand dahinter und die Seiten entlang der angrenzenden Möbelstücke oder Wände anliegen.
- Bringen Sie die Schläuche für den Wasserzulauf und -ablauf rechts oder links an, um eine ordnungsgemäße Installation zu gewährleisten.

### Einpassen des Geräts zwischen Möbelstücken oder weiteren Geräten

Die Höhe des Geschirrspülers wurde so konzipiert, dass dieser in modernen Einbauküchen zwischen vorhandene Möbelstücke gleicher Höhe eingepasst werden kann.

- Passen Sie bei Bedarf die Höhe des Geschirrspülers entsprechend genauer an, indem sie die Schraubhöhe der Füße einstellen, wie im entsprechenden Abschnitt beschrieben.

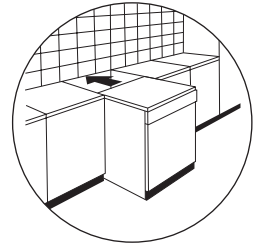

### Positionierung des Geräts für den Einbau / Unterbau

Beachten Sie die folgenden Hinweise und Abbildungen:

- Der Abstand zwischen der Oberseite des Geschirrspülers zum Einbaumöbel sollte min. 5mm betragen.

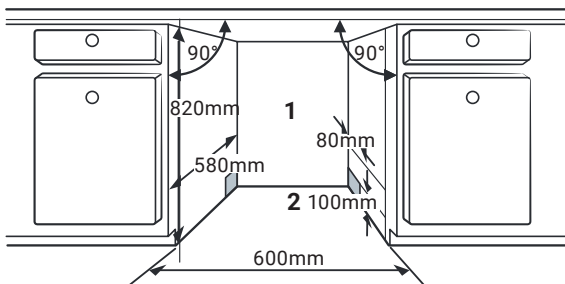

- 1 Anschlüsse für Netzkabel, Zu-, und Ablauf
- 2 Abstand Möbelunterseite / Fußboden

## Installation des Geräts

---

- Wenn der Geschirrspüler an der Ecke des Einbaumöbels installiert wird, sollte beim Öffnen der Tür etwas Platz seitlich vorhanden sein (Siehe Darstellung).

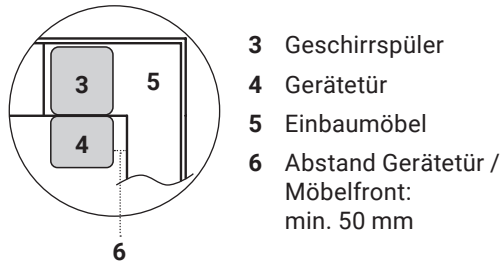

### 6.5 Waagerechte Ausrichtung und Höhenanpassung / Einstellen der Stellfüße

Der Geschirrspüler muss waagrecht stehen, um eine einwandfreie Spülleistung und Funktion der Geschirrkörbe gewährleisten zu können.

Um dies sicherzustellen, gehen Sie folgendermaßen vor:

- Prüfen Sie die waagerechte Ausrichtung des Geräts von Seite zu Seite, sowie von vorne nach hinten, indem Sie eine Wasserwaage quer und längs an den Oberkanten des Geräts, oder unten in der Spülkammer anlegen, wie in der Abbildung gezeigt.
- Ist dies nicht der Fall, richten Sie den Geschirrspüler waagrecht aus, indem Sie die Höhen der Stellfüße einzeln anpassen, wie im folgenden Abschnitt beschrieben.

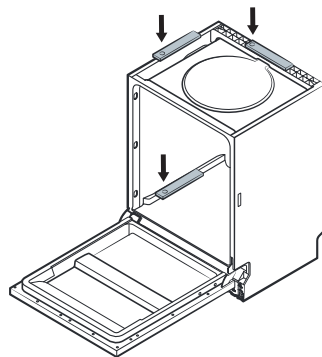

## Höhenanpassung der Stellfüße

Im Boden des Geschirrspülers sind 4 Stellfüße integriert, die zur waagerechten Ausrichtung des Geschirrspülers auf unebener oder nicht waagerechter Stellfläche einzeln ausgedreht werden können.

Bei Anlieferung sind diese noch komplett eingedreht.

Um die Fußhöhen einzeln einzustellen, gehen Sie folgendermaßen vor:

- Stellen Sie die Höhe des jeweiligen Fußes ein, indem Sie das Gerät an der entsprechenden Seite etwas anheben und diesen von Hand oder mit Hilfe eines flachen Schraubendrehers bis auf die gewünschte Höhe herausdrehen, wie in der Abbildung gezeigt.

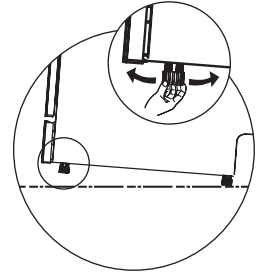

### **ACHTUNG!** **Beschädigungsgefahr!**

Um Schäden zu vermeiden, achten Sie beim Einstellen der Fußhöhen darauf, dass das Gerät nicht umkippen kann und dass der Neigungswinkel des Gerätes nicht mehr als 2° beträgt!

- Überprüfen Sie die korrekte Position des Gerätes und justieren Sie bei Bedarf nach.

## Technische Daten

---

### 7. Technische Daten

nach EN-Norm

<b>Hersteller</b>		KKT KOLBE
<b>Modellkennung</b>		DW60FSE / DW60FSS
<b>Nennkapazität</b>	<b>1</b>	14 Maßgedecke
<b>Abmessungen (B×T×H)</b>		60 × 60 × 85 cm
<b>Kabellänge</b>		150 cm
<b>Art</b>		Freistehend
<b>Maximale Leistung</b>		2100 W
<b>Maximale Wassertemperatur</b>		72 °C
<b>Energieeffizienzklasse</b>	<b>1</b>	A
<b>Energieeffizienzindex (EEI)</b>	<b>1</b>	31,9
<b>Reinigungsleistungsindex</b>	<b>1</b>	1,125
<b>Trocknungsleistungsindex</b>	<b>1</b>	A
<b>Trocknungsleistungsindex</b>	<b>1</b>	1,065
<b>Energieverbrauch pro Zyklus</b>	<b>2</b>	0,543 kWh
<b>Wasserverbrauch pro Zyklus</b>	<b>3</b>	9,5 l
<b>Programmdauer</b>	<b>1</b>	4 h 40 min
<b>Luftschallemissionen</b>	<b>1</b>	42 dB(A) re 1 pW
<b>Luftschallemissionsklasse</b>	<b>1</b>	B
<b>Aus-Zustand</b>		0 W
<b>Bereitschaftszustand</b>		0,49 W
<b>Zeitvorwahl</b>		3,99 W
<b>Vernetzter Bereitschaftsbetrieb</b>		-

- 1** Werte basierend auf dem Betrieb im ECO-Programm
  - 2** Verbrauchswert basierend auf dem Betrieb im ECO-Programm mit Kaltwasserfüllung. Der tatsächliche Energieverbrauch hängt davon ab, wie das Gerät verwendet wird.
  - 3** Verbrauchswert basierend auf dem Betrieb im ECO-Programm mit Kaltwasserfüllung. Der tatsächliche Energieverbrauch hängt davon ab, wie das Gerät verwendet wird und von der Wasserhärte.
-

## Hinweis zur Produktkonformität

### Produktbezeichnungen:

DW60FSE  
DW60FSS  
Freistehende Haushaltsgeschirrspüler

### Hersteller / Inverkehrbringer:

KKT KOLBE Küchentechnik  
GmbH & Co. KG  
Ohmstraße 17  
D-96175 Pettstadt  
www.kolbe.de  
info@kolbe.de

Für die oben genannten Produkte liegt die entsprechende EG - Konformitätserklärung vor.



Einige der relevanten Unterlagen können auf unserer Website unter der entsprechenden Produktseite eingesehen und heruntergeladen werden.

Die vollständigen Dokumente erhalten Sie gerne auf schriftliche Anfrage über die obige Kontaktadresse.

Jan Kolbe  
Leiter Produktmanagement

Für weitere Informationen zu Ihrem Modell benutzen Sie den entsprechenden der folgenden Links oder den jeweils entsprechenden abgebildeten QR-Code, um auf die offizielle EU-Produktdatenbank EPREL zu gelangen:

**DW60FSE:** <https://www.eprel.ec.europa.eu/qr/2523638>

**DW60FSS:** <https://www.eprel.ec.europa.eu/qr/2523648>



DW60FSE



DW60FSS

### KKT Kolbe Service und Kundendienst

Wir helfen gerne, wenn doch mal etwas kaputtgehen sollte.

Während der 24-monatigen Gewährleistungszeit sorgt unser Kundendienst für Abhilfe bei allen Störungen, die auf Material- oder Fertigungsfehler zurückzuführen sind. Direkt vor Ort und selbstverständlich kostenlos!

Sie erreichen unseren Kundendienst unter:

**KKT KOLBE Kundendienst**



**Tel. 09502 6679390**

**Mail:** [gs@kolbe.de](mailto:gs@kolbe.de)

**Internet:** [www.kolbe.de](http://www.kolbe.de)

→ Weitere Daten und Dokumente finden Sie auf unserer Website unter *Fragen & Antworten*.

Halten Sie hierfür folgende Informationen bereit:

- Kundennummer
- Datum der Rechnung oder des Lieferscheins
- Gerätetyp (Modellnummer)
- Seriennummer

**Hinweis:**

Die 20-stellige Seriennummer finden Sie auf dem Typenschild auf der Außenseite des Verpackungskartons oder seitlich an der Gerätetür.

Falls notiert, finden Sie diese auch auf der ersten Seite dieses Handbuchs.

### Min. Verfügbarkeit von Ersatzteilen

- Ersatzteile nach (EU)2019/2022, Anhang II, 5., (1), a  
7 Jahre nach dem letzten Verkauf des Geschirrspülers, derzeit 01.01.2033
- Ersatzteile nach (EU)2019/2022, Anhang II, 5., (1), b  
10 Jahre nach dem letzten Verkauf des Geschirrspülers, 01.01.2036

**KKT Kolbe Küchentechnik GmbH & Co. KG**

Ohmstraße 17  
96175 Pettstadt

**[www.kolbe.de](http://www.kolbe.de)**



# User's manual

for your dishwasher

Models: **DW60FSE, DW60FSS**



## **Thank you for your confidence and congratulations on the purchase of your new dishwasher!**

Read this manual carefully and thoroughly before unpacking the appliance.

It contains important information about safe installation, maintenance and use, as well as important warnings about the use of your appliance.

Mark the passages that are important to you, keep the manual so that you can refer to it at any time and also pass it on to other users, as well as the installer of the appliance.

In view of the continuous development, we reserve the right to make any necessary modifications to the appliance and / or the manual in order to better meet the requirements of user-friendliness, user protection and current technical standards.

**You can find the latest version of your user manual as well as further data, documents and information on the corresponding product page or in the "Questions & Answers" section of our online shop at [www.kolbe.de](http://www.kolbe.de).**

You have chosen a good appliance that will serve you for many years with proper operation and care.

Should you have any complaints despite our thorough quality control, please contact our in-house customer service.

They will be happy to help you.

To ensure a smooth process in the event of any queries, we recommend that you note the respective 20-digit serial number of your appliance in the corresponding field below.

This can be found on the rating label of your appliance or on its packaging.

**Your KKT KOLBE - Team**

Serial number of my appliance:



**KKT KOLBE**

**User's manual**

Dishwasher, models: DW60FSE, DW60FSS

Version 1.1

© KKT KOLBE Küchentechnik GmbH & Co. KG

KKT KOLBE is a registered trademark.

**Table of Content**

**Important Safety Instructions** ..... 4

**Further Notes and Symbols** ..... 13

**1. Product Overview** ..... 18

1.1 Appliance components and accessories

1.2 Appliance specifications

1.3 Control panel and display

**2. Before Operation** ..... 22

2.1 Unpacking and preparing the appliance

2.2 Notes on commissioning

2.3 Setting the water softener and salt filling

2.4 Filling and adjusting the rinse aid dispenser

2.5 Filling the detergent dispenser

2.6 Loading dishes

**3. Operation, Setting and Use** ..... 38

3.1 Wash cycle overview

3.2 Washing procedure

3.3 Additional functions

3.4 After completion of the wash cycle

**4. Cleaning and Maintenance** ..... 46

4.1 Cleaning the dishwasher

4.2 Cleaning the filter system

4.3 Cleaning the spray arms

4.4 Caring for the dishwasher

**5. Troubleshooting** ..... 51

5.1 Problems, possible causes and what to do

5.2 Error codes and meaning

**6. Installation of the Appliance** ..... 56

6.1 Important notes and installation requirements

6.2 Water connection

6.3 Connection to the power supply

6.4 Positioning of the appliance

6.5 Levelling and height adjustment / adjustment of the levelling feet

**7. Technical Data** ..... 64

**KKT Kolbe Support and Service** ..... 66

## Important Safety Instructions

**This manual is the basis for the safe use of your appliance.**

**Read and follow the instructions carefully before installing and operating it!**

The manufacturer is not responsible for any damage or problems caused by failure to follow the instructions, incorrect installation or improper handling.

### Intended use



#### **WARNING!**

**Dangers to life and limb and risks of damage!**

This appliance may present a potential hazard to persons and the environment due to lack of prerequisites or knowledge for its handling! To avoid this, observe the following instructions!

- Keep children under 8 years and pets at a safe distance from the appliance!
- Do not allow children to play with the appliance or its components!

- Children aged from 8 years and above or persons with reduced physical, sensory or mental capabilities or lack of experience and knowledge must not use, clean or generally maintain this appliance unless they are supervised or have been given instruction concerning use of the appliance in a safe way by a person responsible for their safety and understand the hazards involved!
- This appliance is designed for indoor domestic use and is intended for cleaning crockery.  
Only use it for its intended purpose!
- The appliance is intended for use up to a maximum altitude of 2000 metres above sea level.
- The appliance is not intended for operation via a separate remote control or an external timer.
- Unused electrical equipment can be a safety hazard!  
Do not leave the appliance switched on unused and disconnect it from the power supply if you are not going to use it for a long period of time!

## General warnings



### **WARNING!**

#### **Danger to life and injury!**

- If there are pipes in your hot water system that have not been used for more than 2 weeks, flush them by letting the water flow from each tap for a few minutes! Under certain circumstances, hydrogen gas may have built up in them, which is released as a result. Hydrogen gas is explosive and flammable! Do not smoke and do not use fire, until the room has been well ventilated!
- Keep all packaging materials, assembly accessories and small parts out of reach of children and pets! These can be very dangerous if, for example, they are pulled over the head or swallowed!
- This appliance must be installed and commissioned in compliance with all applicable regulations and standards, as well as the relevant instructions in this manual!  
To do this, the appliance must be disconnected from the power supply!  
If you are unsure, contact a suitably qualified specialist!

- Using defective or damaged equipment can be very dangerous! Before use, make sure that the product and its components including water hoses and cables are in complete and perfect condition! In the event of malfunction or damage, do not use the appliance, immediately disconnect it from the power supply and contact customer service or appropriately qualified personnel!
- Repairs, modifications or maintenance on the appliance by unqualified persons are dangerous and can cause considerable damage!  
These may only be carried out by a suitably qualified specialist in compliance with all applicable safety regulations, including the instructions in this manual and the appliance must be disconnected from the power supply for this purpose!  
Never attempt to make changes to appliance components, cables or plugs by yourself and do not disassemble any parts of the appliance if this is not expressly instructed in this manual!
- Edges and components of the appliance can be sharp-edged and cause injuries!  
Exercise appropriate caution during any handling and protect yourself if necessary, e.g. with work gloves!

## Important Safety Instructions

---

- Check the inside of the appliance before starting a wash cycle to rule out the possibility of children or animals getting into the appliance if the door has been left open!
- Some dishwashing detergents are highly alkaline and can be very dangerous if swallowed!  
Also avoid skin and eye contact with detergents and rinse water and keep children away from the dishwasher when the door is open!  
Remove any detergent and rinse water residues from the appliance after use!  
Keep all detergents in a safe place and out of the reach of children and pets!
- Position knives and other sharp or pointed utensils with the sharp or pointed side facing downwards to avoid injury!
- Do not leave the appliance door fully open, except when loading and unloading the dishwasher, to avoid the risk of accidents and damage!
- Immediately after the end of a wash cycle, the dishes may be very hot!  
Allow it to cool down before removing it, to avoid burning yourself!



**WARNING!**

**Risk of electric shock / Dangers from electricity!**

- To avoid electric shock and damage, disconnect the appliance from the power supply during installation, maintenance, cleaning or other work on it!
- Before use, check whether the technical data on the appliance's rating plate (especially voltage in V and frequency in Hz) are compatible with the local conditions!  
If this is not the case, return the appliance to the point of sale!  
If anything is unclear, contact your electricity supplier!
- The appliance is fitted with a grounding conductor plug and must be connected to a grounded outlet installed in accordance with all applicable regulations!  
If you are unsure, consult a suitably qualified specialist!
- Modifications to the power supply system or the replacement of a defective cable may only be carried out by a certified electrician!  
There is a risk of life-threatening electric shock for unqualified persons!

## Important Safety Instructions

---

- Do not use multiple sockets or extension cables to connect the appliance!  
These do not provide the necessary safety!
- To avoid damage to the power cable and associated hazards, make sure that it is not bent or crushed and cannot come into contact with hot surfaces, sharp edges or similar!  
Do not pull the plug out of the socket by the cable, but grasp it directly!
- Contact of liquids or moisture with live parts may cause a short circuit or electric shock!  
Always keep the outside of the appliance and the cable dry!  
Do not use pressure washers or steam cleaners to clean the appliance!
- To avoid possible electric shock due to creeping current, do not operate the appliance with wet or damp hands and wear footwear during operation!



**WARNING!**

**Causes for damage and functional impairments  
with possible consequential dangers  
to life and limb!**

- To prevent instability and damage, follow the relevant instructions in this manual carefully during installation and only operate the appliance after all components are properly attached!
- Ensure that the surfaces surrounding the appliance (including the underside of the worktop, if applicable) are adequately protected against moisture, to prevent damage, e.g. from steam!
- Only connect the appliance to the main water valve with new hose sets! Do not reuse old sets!
- The appliance is designed for normal household washing loads.  
Follow the instructions in the relevant sections to avoid overloading!
- Only use detergent, rinse aid and salt intended for dishwashers and follow the manufacturer's dosage recommendations!  
Do not use soap, hand dishwashing liquid or washing powder!
- Place sharp-edged or pointed objects in such a way that they cannot damage the door seal!

## Important Safety Instructions

---

- Only wash crockery labelled as dishwasher-safe in the appliance or follow the manufacturer's recommendations!
- Do not wash any items in this appliance that have come into contact with corrosive, acidic or alkaline chemicals, paint, petrol, iron or steel deposits!
- If crockery breaks, do not use the appliance until all shards have been removed!
- During operation, only open the appliance door carefully at the start of a wash cycle!  
Otherwise hot water and detergent could escape!
- Never stand or sit on the open appliance door or the dishwasher basket and do not place heavy objects on them!  
This can cause damage and unbalance the appliance!
- Always keep the appliance in a clean condition and clean all components at the recommended intervals to avoid functional impairment and damage!  
Do not use any aggressive or abrasive cleaning agents to avoid damaging the surfaces and observe the notes and instructions in the relevant section of this manual for cleaning and care!

## Further Notes and Symbols

### In this manual

#### Symbols for hazards and information



#### **Warning of danger to persons and of damage**

Read the safety instructions marked with this symbol particularly carefully and act in accordance with the instructions in order to avoid danger!  
Also pass on these instructions to other users and the installer!

#### **Danger grading by combined signal words:**

##### **WARNING!**

Indication of a hazardous situation which, if not avoided, may result in death or serious injury

##### **CAUTION!**

Indication of a hazardous situation which, if not avoided, may result in minor or moderate injury

##### **ATTENTION!**

Indication of a situation which, if not avoided, may result in damage to the product or on objects in its surroundings



#### **Information and tips**

Following the instructions marked with this symbol will provide you with useful information, make the respective procedure easier and may save you some problems.

#### **Note on illustrations**

The figures in this manual are for illustrative purposes and may occasionally differ slightly from the appearance.

## Further Notes and Symbols

---

### Appliance, components and accessories

#### Symbols on appliance parts, accessories, etc.

The following symbols attached to the appliance, its components and accessories (if applicable) indicate important information for the safe operation of the appliance. Do not remove or damage them, always ensure good visibility and replace damaged symbols!



#### **General danger warning!**

There is a potential hazard!  
Behave with appropriate caution.



#### **Warning of electrical voltage!**

Some components of the product are live during and also after operation!  
Take care not to come into contact with them and take appropriate protective measures if necessary.



#### **Warning of flammable substances!**

Contained or emerging substances, liquids or gases easily self-ignite!  
Avoid contact with ignition sources or sources of danger, e.g. also water or air!



#### **Warning of hot surface!**

The product may become hot during operation and cause injury and damage.  
Do not touch it until it has cooled down and keep the clearances around the appliance recommended in this manual.



#### **Follow these instructions for use**

Read this manual carefully,  
before using the product and pass on the relevant information to other users and the installer.



#### **EU conformity**

The product complies with the applicable EU requirements regarding safety, environmental protection and health protection.

## Disposal and environmental protection

### Symbols for disposal



#### **No disposal in household waste (WEEE marking)**

Do not dispose of the product as unsorted waste!  
Take it to a collection point for the recycling of electrical and electronic equipment for reuse and recovery.  
To do this, have a qualified electrician remove the cable and make the door closing device unusable.



#### **Recyclable material (Möbius strip)**

Separate the relevant components of the product by type from the residual waste and dispose of them in accordance with local regulations.



#### **Recyclable material (Triman symbol)**

Separate the product from residual waste for disposal according to the accompanying sorting instructions.

### General notes on disposal

- Improper disposal may endanger the environment and human health!  
By ensuring that the product and its packaging are disposed of properly, you will help to avoid possible hazards.  
This also applies to the disposal of old appliances, if applicable.
- The packaging materials used have been carefully selected and should be recycled to reduce raw material consumption and waste.  
Separate their components by type and dispose of them accordingly.
- For information on current disposal methods and recycling, contact your local authorities, your waste disposal company or the vendor.

## Further Notes and Symbols

---

### Notes on water and energy saving

- Always bear in mind that washing dishes in the dishwasher following this manual will mostly use less energy and water than washing them by hand.
- If possible, use the ECO cycle.  
This is particularly energy-efficient and environmentally friendly.
- Only use the intensive cycle when actually required.
- To reduce the environmental impact of wastewater, pay attention to the composition of your cleaning products. For example, those labelled „Bio“ or „Eco“ are usually more environmentally friendly because they contain no or only small amounts of environmentally harmful active ingredients.  
The cleaning effect may be limited as a result.
- To avoid unnecessarily high water and energy consumption, do not pre-wash the dishes manually.  
This is normally not necessary and is not recommended.
- Note that water and energy can be saved by respecting the maximum loading capacity indicated in this manual.  
Also follow the further instructions for loading the dishwasher in the corresponding sections.
- Clean the filters at the recommended intervals, to prevent impurities from becoming trapped and thus increasing energy consumption.
- To save energy in stand-by mode, the appliance switches off automatically after 15 minutes of inactivity.

## Notes on transporting the appliance

If you need to transport the appliance after unpacking / at a later time, observe the following instructions to avoid damage:

- As the appliance is heavy, do not move it alone, but with at least one additional person.
- Keep the original packaging of the product and always transport the appliance packed in it in the same way as when it was delivered.  
Observe the markings on it!
- If the original packaging is not present, use one similar to this one.  
Secure all loose / detachable parts so that they cannot touch each other.
- Ensure that the appliance is in a vertical position during transport and when setting it down.  
If absolutely necessary, it can be tilted onto its back.
- Avoid any impact on the product and its components and take appropriate protective measures if necessary.

## Storage instructions

If you need to store the product for a certain period of time, observe the following instructions to avoid damage:

- Pack the appliance together with desiccant bags if possible in the original carton or similar packaging and seal it with adhesive tape.
- Choose a dry and clean storage place.
- Make sure to keep it in an horizontal position.
- Do not load the packaging.
- Only store the appliance for as long as absolutely necessary.
- Do not store the product near chemically aggressive or corrosive substances to avoid possible corrosion.
- Check the appliance regularly for visible damage during the storage period and replace the packaging if necessary.

## Product Overview

---

### 1. Product Overview

#### 1.1 Appliance components and accessories

- 1 Top spray element
- 2 Inner pipe
- 3 Lower spray arm
- 4 Salt container
- 5 Detergent and rinse aid dispenser
- 6 Filter assembly
- 7 Cutlery tray
- 8 Upper dishwasher basket
  - 8.1 Upper spray arm
  - 8.2 Cup rack
  - 8.3 Bottle wash arm
- 9 Lower dishwasher basket
  - 9.1 Glass holder for tall glasses for insertion into the lower dishwasher basket

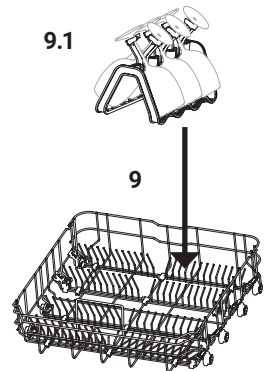
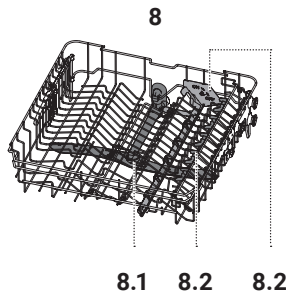
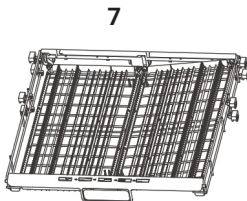
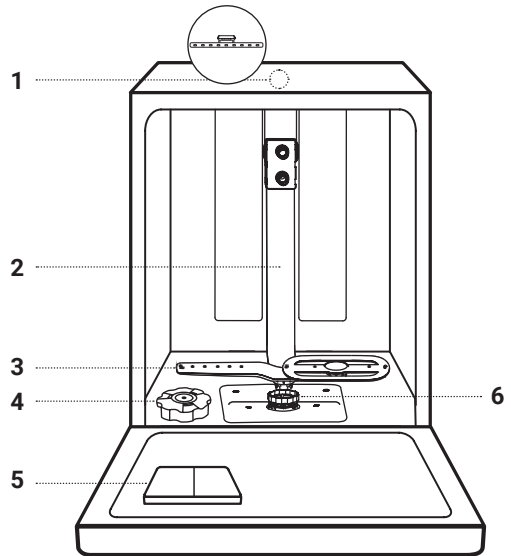

## 1.2 Appliance specifications

### Product dimensions

Width ( <b>W</b> )	59.8 cm
Depth ( <b>D1</b> )	60 cm
Depth ( <b>D2</b> ) incl. open door	117.5 cm
Plinth recess ( <b>P</b> )	4.8 cm
Height ( <b>H</b> )	84.5 cm
Height of plinth panel	12.5 cm
Length of power cable	150 cm
Length of waste water hose	138 cm
Length of fresh water hose	150 cm

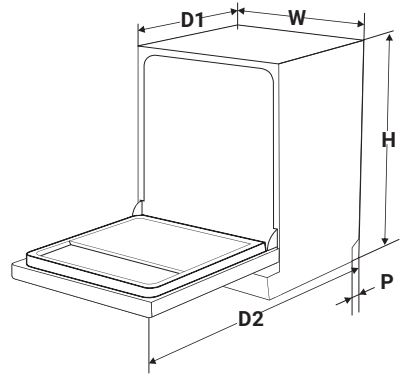

### Features and further properties

- Control panel with LED display
- 7 wash cycles:
  - Auto
  - Intensive
  - Hygiene
  - ECO
  - Glass
  - 58 Minutes
  - Rapid
- 5 selectable additional functions:
  - Start time delay
  - Auto door opening
  - Selection of washing area
  - Extra Rapid
  - Button lock / Child lock
- Loading capacity: 14 crockery sets
- Safety hose with aquastop
- Pre-assembled upper cover plate for free-standing installation

For further properties see "Technical Data"

### 1.3 Control panel and display

The following overview is a brief description of the button functions and display.

For detailed operating instructions, see the relevant sections.

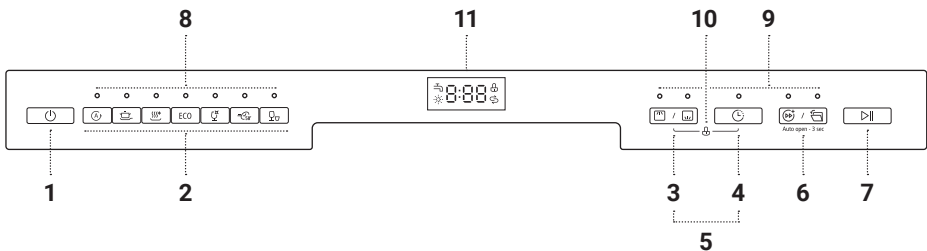

#### Control buttons

**1**  **On / Off** Switching the appliance on/off by pressing the button

#### **2** Cycle selection

 **Auto**

 **Intensive**

 **Hygiene**

 **ECO**























 **Glass**

 **58 Minutes**

 **Rapid**

Selection of the desired wash cycle by pressing the corresponding button (for a description of the individual cycles, see the corresponding table)

Salt dosage settings pressing and holding the button / Rinse aid dosage setting with subsequently pressing the  button

Function selection		(Selection of additional functions for the wash cycles)
3	 <b>Selecting the washing area</b>	Limitation of washing operation to upper (top spray element + upper spray arm) or lower area (lower spray arm) by pressing the button repeatedly if necessary
4	 <b>Start time delay</b>	Postponing the start time of the selected cycle by one hour each time the button is pressed Starting the rinse aid dosage settings (after pressing and holding the  button)
5	 <b>Button lock / Child lock</b>	Locking / unlocking the control panel (except on / off) by pressing both buttons simultaneously
6	 <b>Extra rapid</b>	Shortening the cycle duration by pressing the button (selectable for  ,  , ECO,  or  ).
	 <b>Auto door opening</b>	De-/activating the automatic door opening after the end of the selected cycle by pressing and holding the button (selectable for  ,  ,  , ECO,  or  ).
7	 <b>Start / Pause</b>	Starting / pausing the selected cycle by pressing the button
<b>Display</b>		
<b>Indicator lights</b>		
8	 <b>Cycle display</b>	Displays the selected wash cycle.
9	 <b>Function display</b>	Displays the additional function(s) selected for the wash cycle.
10	 <b>Button lock / Child lock</b>	Illuminated symbol indicates that the button lock is activated. (Control panel is locked except for the on/off button).
11	<b>LED - Display</b>	
	 <b>Digital display</b>	Displays the remaining duration of the selected cycle, the set start time delay, error codes, etc. .
	 <b>Rinse aid</b>	Indicates when rinse aid needs to be filled.
	 <b>Salt</b>	Indicates when dishwasher salt needs to be filled.
	 <b>Water failure</b>	Indicates when the water inlet is switched off / not working.

## 2. Before Operation

### 2.1 Unpacking and preparing the appliance



#### **Smell perception during unpacking**

A slight odour may be noticeable when unpacking the appliance.

This is normal and harmless and will soon disappear.

- When unpacking the appliance, make sure that it has not been damaged during transport.



#### **WARNING!**

#### **Risk of injury and electric shock!**

If you notice any damage to the appliance, its cable or other components, do not connect it and do not put it into operation!

This can be very dangerous!

Contact the customer service.

- We recommend writing down the 20-digit serial number on the inner cover of this manual for possible queries.
- If the appliance has been properly installed (see relevant sections), before using it, ensure that all packaging materials, stickers, protective films and transport protection materials have been removed from the product and properly disposed of and that any remaining small parts such as assembly materials are safely maintained.



#### **WARNING!**

#### **Danger of suffocation!**

Small parts, foils etc. can be very dangerous if they are swallowed or pulled over the head, for example!

Always keep them out of reach of children and pets.

## 2.2 Notes on commissioning

### **i** Operating requirements

Always observe to the following limit values for operation:

- Maximum permissible water pressure / inlet: 1 MPa
  - Minimum permissible water pressure / inlet: 0.04 MPa
  - Load limit per wash cycle: 14 tableware sets
- Only operate the appliance if it is in perfect condition and has been properly installed, ideally by a suitably qualified specialist.
  - Before commissioning, adjust the salt dosage of the water softener according to your water hardness and fill the salt container, fill and adjust the dosage setting of the rinse aid container and fill the detergent dispenser, as described in the following sections.
  - To operate, set and use the appliance, proceed as described in the relevant sections.

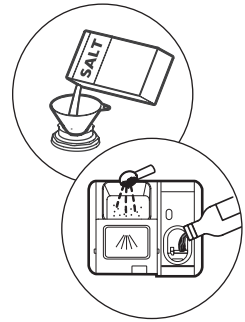

### **i** Smell perception during operation

If your appliance smells slightly of solvent or similar after commissioning, this is normal.

With new appliances, plastic and synthetic odours can occur during the first 20 to 30 wash cycles due to heating. However, these odours will gradually dissipate.

### 2.3 Setting the water softener and salt filling



#### **Function of the water softener**

The water softener is designed to remove limescale, minerals and salts from the water using dishwasher salt, to ensure optimum washing results and to prevent limescale residues on dishes, accessories and appliance parts, as well as harmful or adverse effects on the operation of the appliance due to deposits resulting from hard water. The more minerals present, the harder your water will be. This varies from place to place.

For information about the hardness of your water supply, contact your water supplier.

#### **Adjusting the salt dosage of the water softener**

Set the water softener manually according to the water hardness in your region, proceeding as follows:

- Close the appliance door and switch on the appliance.
- Within 60 seconds after turning on the appliance, press and hold the selection button of the "Rapid" cycle  for more than 5 seconds to enter the water softener setting mode.
- Now briefly press the "Rapid" cycle selection button  repeatedly until the dosage setting according to your water hardness appears on the display as described in the following table (sequence: H3 → H4 → H5 → H6 → H1 → H2 → H3...)
- Wait 5 seconds without pressing any key or press the on/off button  to confirm the setting.

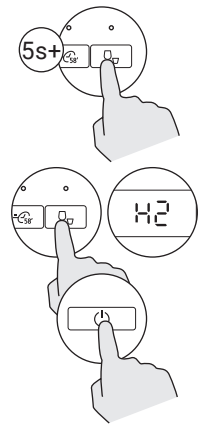

°dH (D)	Water hardness			Dosage setting	Regeneration at every Xth cycle *	Salt consumption
	°fH (F)	°Clarke (GB)	Mmol/l			
0 - 5	0 - 9	0 - 6	0 - 0.94	H1	-	0
6 - 11	10 - 20	7 - 14	1.0 - 2.0	H2	X = 10	9
12 - 17	21 - 30	15 - 21	2.1 - 3.0	H3	X = 5	12
18 - 22	31 - 40	22 - 28	3.1 - 4.0	H4	X = 3	20
23 - 34	41 - 60	29 - 42	4.1 - 6.0	H5	X = 2	30
35 - 55	61 - 98	43 - 69	6.1 - 9.8	H6	X = 1	60

1°dH=1.25°Clarke=1.78 °fH=0.178mmol/l  
 Factory setting: H3

\* Every cycle with a regeneration operation consumes additional 3.0 litres of water, the energy consumption increases by 0.02 kWh and the cycle duration is extended by 14 minutes in the ECO cycle and 4 minutes in other cycles.

### Filling the salt container



**ATTENTION!**  
**Risk of damage!**

Only fill the salt container with dishwasher salt (regenerating salt)!

Any type of salt that is not specifically intended for use in dishwashers, especially table salt, will damage the water softener!

If any spilt grains of salt or salt water remain inside the appliance for a long time, this can lead to corrosion and damage the filter system, the pump or other important appliance parts!

To avoid this, only fill the water softener with salt shortly before starting a wash cycle!

## Before Operation

---

Fill the salt container before commissioning or when the salt symbol  appears on the display, proceeding as follows:

- Remove the lower basket and unscrew the cap of the salt container (1, for the position see section "Appliance components...").
- Place the end of the supplied funnel into the hole and pour in about 1.5kg of dishwasher salt (2).
- Fill the salt container to its maximum limit with water (3, if a small amount of water escapes from the salt container, this is normal and harmless).
- Screw the cap tightly back onto the salt container (4).
- Start any wash cycle immediately after filling the salt into the salt container (We recommend using a short cycle), to remove any salt residue remaining in the appliance.

### Notes on salt filling and symbol display

The salt container may only be topped up if this is indicated by the salt symbol  on the display.

The symbol disappears from the display, after the salt container has been filled with salt.

However, depending on how well the salt dissolves, it may continue to glow for some time after filling.

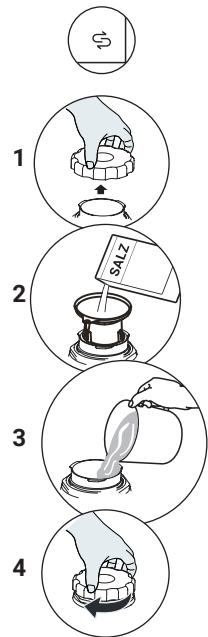

## 2.4 Filling and adjusting the rinse aid dispenser



### **ATTENTION!** **Risk of damage!**

Only use liquid branded rinse aid for dishwashers to fill the rinse aid dispenser!  
Never fill the rinse aid dispenser with other substances (e.g. dishwashing detergent, liquid washing-up liquid).



### **Function of the rinse aid**

The rinse aid is released during the last rinse to prevent water from forming droplets on your crockery, which can leave stains and streaks.  
It also improves drying by making the water roll off the crockery.

### **Filling / refilling the rinse aid container**

The intervals at which the rinse aid dispenser must be refilled depend on the number of wash cycles and the dosage setting.

If rinse aid is required, this is indicated by the rinse aid symbol  on the display. Then fill the dispenser as follows:





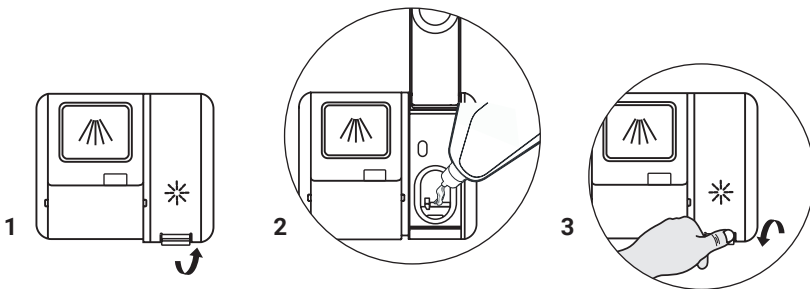

- Open the lid of the rinse aid container by folding it upwards using the handle (1).
- Pour the rinse aid into the dispenser (2).  
Take care not to overfill it!
- Close the lid again (3).



## Before Operation

---

### Setting the rinse aid dosage

- Switch on the appliance.
- Within 60 seconds after switching on, press and hold the selection button of the "Rapid" cycle  for more than 5 seconds and then press the button for the start time delay  to start the setting mode for the rinse aid dosage. The rinse aid symbol  flashes on the display.
- Press the "Rapid" cycle selection button  repeatedly until the desired setting is displayed according to your usage habits (sequence:  $d3 \rightarrow d4 \rightarrow d5 \rightarrow d6 \rightarrow d1 \rightarrow d2 \rightarrow d3 \dots$ ; the higher the number, the higher the rinse aid dose; standard factory setting:  $d3$ ).
- Wait 5 seconds without pressing any key or press the on/off button  to confirm the setting.

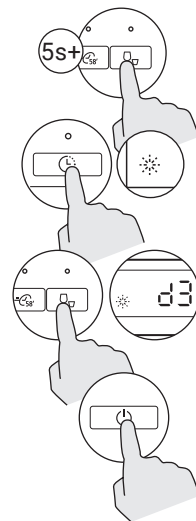

## 2.5 Filling the detergent dispenser



### **WARNING!**

#### **Risk of poisoning and injury!**

Some dishwashing detergents are corrosive!

Ingestion can lead to death!

Also avoid eye and skin contact and always keep dishwashing liquid away from children and pets!



### **Chemical components of detergents**

The chemical ingredients that make up commercially available dishwashing detergents are necessary to remove and dissolve all soiling and rinse it out of the appliance.

Cleaning products labelled as "organic" or "eco" usually only contain small amounts of environmentally harmful active ingredients.

The cleaning effect may be limited as a result.

**i** **Storage and use of dishwashing detergents**

- Only use detergent specifically designed for use in dishwashers.
- Keep detergent powder fresh and dry.
- Only add powder detergent to the dispenser shortly before starting a wash cycle.

**Filling / refilling the detergent dispenser**

Fill the detergent dispenser before each wash cycle as follows:

- Open the dispenser lid by pressing the release button (1; opening mechanism depending on model, possibly also slide button).
- Pour the detergent for the main wash cycle into the detergent compartment of the dispenser (2). The amount depends on the degree of soiling of the crockery and may vary. Follow the manufacturer's recommendations.
- For a better cleaning result, especially with heavy soiling, add a small amount of detergent to the inside of the appliance door for the pre-wash phase (2.1).
- Close the flap by pushing it forwards and then pressing it downwards (3).

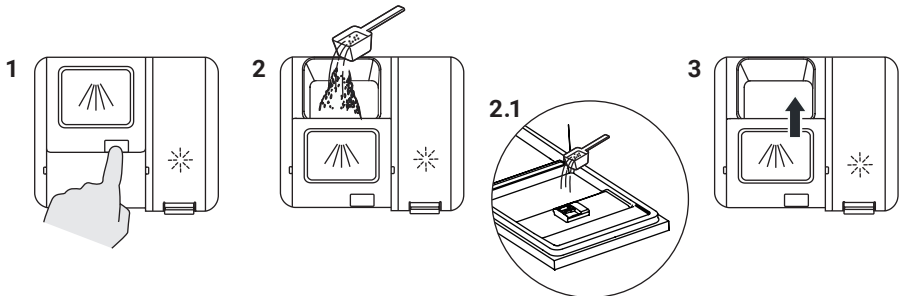

## Before Operation

---

### 2.6 Loading dishes

#### **General information and recommendations for cleaning of crockery and utensils in the dishwasher**

- When buying crockery and utensils, make sure that they are labelled dishwasher-safe.
- For particular items, select a cycle with the lowest possible temperature.
- To prevent damage, do not take glass and cutlery out of the dishwasher immediately after the cycle has ended.

#### **Unsuitable for dishwashers**

- Cutlery with wooden, horn, china or mother-of-pearl handles
- Plastic items that are not heat resistant
- Older cutlery with glued parts that are not temperature resistant
- Bonded cutlery items or dishes
- Pewter or cooper items
- Crystal glass
- Steel items subject to rusting
- Wooden platters or chopping boards
- Items made from synthetic fibres

#### **Suitable for dishwashers**

- Some types of glasses can become dull after a large number of wash cycles.
- Silver and aluminum parts have a tendency to discolour during washing.
- Glazed patterns may fade if machine washed frequently.

### Before loading the dishwasher

- Remove coarse food residues from crockery and utensils.
- Soak remnants of burnt food.
- It is not necessary to pre-wash the dishes by hand (see also notes on water and energy saving at the beginning of this manual).

### General instructions for inserting crockery and utensils



#### **CAUTION!**

#### **Risk of injury and risk of damage!**

Sharp and pointed utensils pose a potential risk of injury and cause damage!

Always face sharp and pointed sides downwards and ensure that they cannot touch anything!

Also observe the instructions for inserting cutlery!



#### **ATTENTION!**

#### **Risk of damage and malfunction!**

Place all crockery and utensils so that the spray arms can rotate freely!

**Make sure that the door seal is not touched!**

**Make sure that glasses do not touch each other!**

- Place crockery and utensils so that they are stacked securely and cannot tip over or get moved by the spray of water.
- Point the openings of vessels such as cups, glasses, pots/pans etc. downwards and place curved or recessed objects (e.g. with recessed bottoms) slantly so that the water can run off.
- Do not place dishes and cutlery inside or on top of each other.
- Do not wash very small items in the dishwasher as they could easily fall out of the baskets.
- To optimise the washing result and energy consumption, take care not to overload the dishwasher (Note the maximum loading capacity!) and follow the instructions in the following sections.

## Before Operation

---

### Loading the lower dishwasher basket

Large items of crockery and utensils that are difficult to clean should be placed in the lower basket, e.g. pots, pans, lids, serving bowls and dishes.

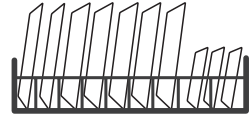

- Place serving dishes and lids on the sides in order to avoid blocking the rotation of the top spray arm.
- For crockery placed at the front of the basket, in line with the detergent dispenser, observe the recommended maximum diameter of 19 cm so as not to obstruct the automatic opening of the detergent dispenser during operation.

### Example of loading the lower basket

(according to EN standard)

- 1 Small pot
- 2 Dessert plates
- 3 Dinner plates
- 4 Soup plates
- 5 Oval platter
- 6 Melamine dessert plates
- 7 Melamine bowls
- 8 Dessert- / Salad bowls
- 9 Oven pot

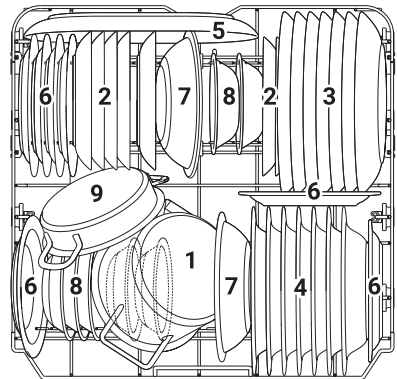

### Folding back the rack shelves in the lower basket

- The spikes of the lower basket are used to hold plates and platters (1.1).
- To create more space for large pieces, fold them over so that they lie flat (1.2).

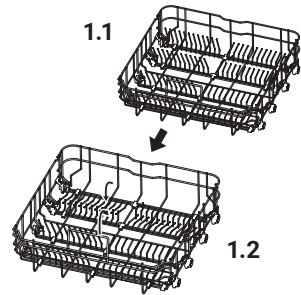

### Using the glass holder

To wash long-stemmed or tall drinking vessels such as wine, champagne, or liqueur glasses, use the glass holder supplied as follows:

- Place the glasses or drinking vessels in the appropriate holders and lean their stems into the upper (blue) hooks, as shown in the illustration.
- Place the glass holder in the lower dishwasher basket and secure it to prevent it from tipping or slipping during the wash cycle.

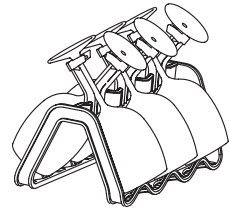

## Before Operation

---

### Loading the upper dishwasher basket

The upper basket intended for delicate and light dishware such as glasses, coffee and tea cups and saucers, as well as plates, small bowls and slightly soiled pans.



### Example of loading the upper basket

(according to EN standard)

- 1 Cups
- 2 Saucers
- 3 Glasses
- 4 Mugs
- 5 Glass bowl

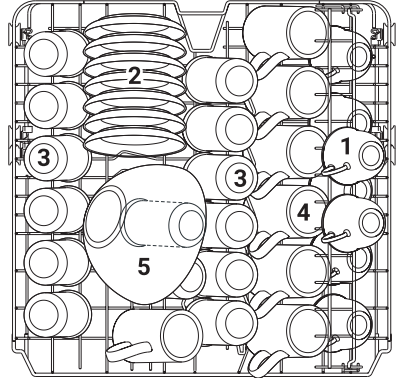

### Height adjustment of the upper basket

To place higher dishes in the upper or lower basket, you can easily adjust the height of the upper basket in the following manner:

- To raise the upper basket, just grab the basket in the middle of each side and lift it until the basket locks in the upper position. It is not necessary to operate the adjustment handle. (2.1)
- To lower the upper basket, lift the adjustment handles on each side to release the basket and lower it to the lower position. (2.2)

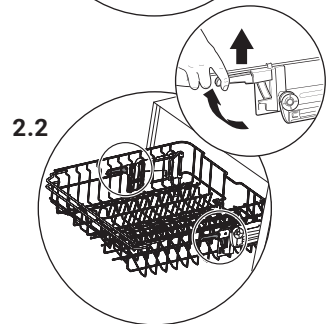
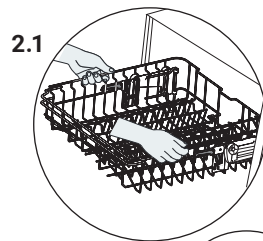

### Adjusting the cup rack on the upper basket

- If you need more space in the upper basket, simply fold the cup rack upwards so that you can lean tall glasses against it (see illustrations).

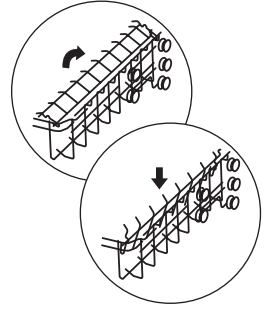

### Function and use of the bottle wash arm

The additional (blue) washing arm on the upper dishwasher basket has 5 fixed spray nozzles for washing bottles or tall vessels.

If you do not wish to use it, make sure that the adjustment lever on the rear of the upper basket is set to the "OFF" position as far as it will go and not in an intermediate position.

To use the bottle wash arm for the next wash cycle, proceed as follows:

- Fold down the cup rack.
- Place the tall vessels or bottles you want to wash with the opening over one of the nozzles of the (blue) bottle wash arm in each case and lean the upward-facing end against the cup rack, as shown in the illustration.
- Now tilt the adjustment lever on the rear side of the upper basket to the "ON" position as far as it will go. The bottle wash arm is now switched on.

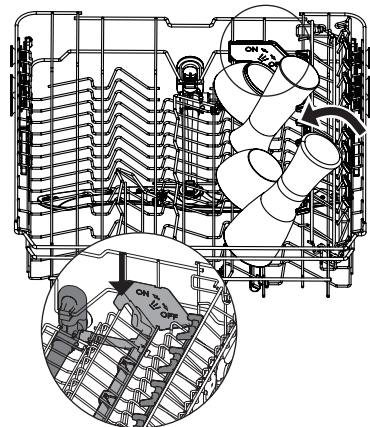
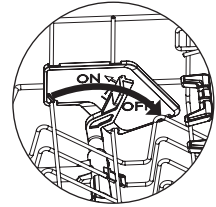

## Before Operation

---

### Loading the cutlery tray (according to EN standard)



#### **CAUTION!** **Risk of injury and damage!**

Sharp or pointed utensils pose a potential risk of injury and damage!

Always position them with the sharp or pointed side facing downwards and do not allow them to protrude through the cutlery tray grid!

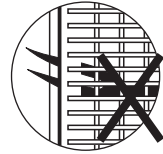

- Place the cutlery in the designated places in the cutlery tray.
- Make sure that they do not nest together, as this can affect the washing result.

### Example of loading the cutlery tray

(according to EN standard)

- 1 Soup spoons
- 2 Forks
- 3 Knives
- 4 Tea spoons
- 5 Dessert spoons
- 6 Serving spoons
- 7 Serving fork
- 8 Gravy ladle

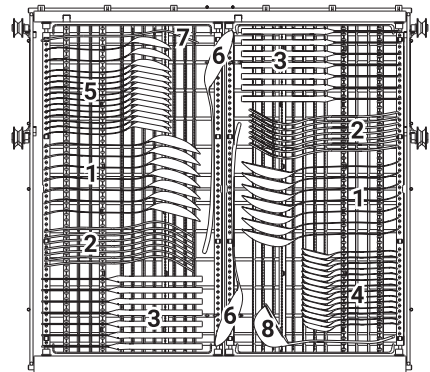

**Adjusting the cutlery tray  
for increased space requirement in the upper basket**

To accommodate higher dishes in the upper basket, remove one half of the cutlery tray as follows:

- Raise the right half of the cutlery grid slightly on the left so that it is flat but positioned higher.

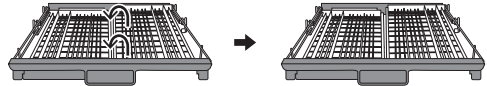

- Slide the right-hand half to the left over the left-hand half of the cutlery grid to create a space on the right-hand side.

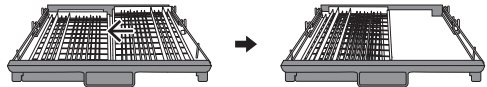



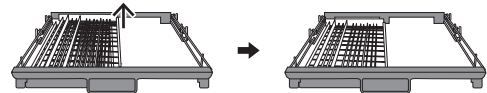



- Remove the right-hand half of the cutlery grid from the cutlery tray.



### 3. Operation, Setting and Use

#### 3.1 Wash cycle overview

Cycle	Cycle information	Cycle description	Detergent Pre/Main	Run-ning time	Energy con- sumption	Water con- sumption	Rinse aid needed
 <b>Auto</b>	Automatic adjustment of running time. temperature etc. according to the degree of soiling of the rinse water	Pre-wash (45°C) Washing (55-65°C) Rinsing Rinsing (55-65°C) Drying	<b>4/18 g (1 or 2 tabs)</b>	<b>150 min</b>	<b>0.930 - 1.470 kWh</b>	<b>10.4 - 17.2 l</b>	<b>Yes</b>
 <b>Intensive</b>	For heaviest soiled crockery. and normally soiled pots. pans. dishes etc. with dried-on food	Pre-wash Washing (60°C) Rinsing Rinsing (65-72°C) Drying	<b>4/18 g (1 or 2 tabs)</b>	<b>175 min</b>	<b>1.275 - 1.385 kWh</b>	<b>13.9 l</b>	<b>Yes</b>
 <b>Hygiene</b>	For normally soiled pots. plates. glasses and lightly soiled pans	Pre-wash Washing (72°C) Rinsing Rinsing (65-72°C) Drying	<b>4/18 g (1 or 2 tabs)</b>	<b>195 min</b>	<b>1.510- 1.615 kWh</b>	<b>13.9 l</b>	<b>Yes</b>
<b>ECO</b>	Most efficient for normally soiled tableware in terms of its combined energy and water consumption	Washing (45°C) Rinsing Rinsing (40°C) Drying	<b>22 g (1 or 2 tabs)</b>	<b>280 min</b>	<b>0.543 kWh</b>	<b>9.5 l</b>	<b>Yes</b>

Cycle	Cycle information	Cycle description	Detergent Pre/Main	Run-ning time	Energy con-sumption	Water con-sumption	Rinse aid needed
 <b>Glass</b>	For lightly soiled crockery and glass	Pre-wash Washing (45°C) Rinsing Rinsing (55-60°C) Drying	<b>4/18 g (1 or 2 tabs)</b>	<b>120 min</b>	<b>0.850-0.925 kWh</b>	<b>13.9 l</b>	<b>Yes</b>
 <b>58 min</b>	For normally soiled dishes that need a quick wash	Washing (60°C) Rinsing Rinsing (65°C) Drying	<b>22 g (1 tab)</b>	<b>58 min</b>	<b>1.050 kWh</b>	<b>11.5 l</b>	<b>Yes</b>
 <b>Rapid</b>	A short cycle for lightly soiled dishes that do not need drying	Washing (45°C) Rinsing Rinsing (45°C)	<b>12 g (1 tab)</b>	<b>30 min</b>	<b>0.584 kWh</b>	<b>10.5 l</b>	<b>No</b>

**i** **Notes on ECO cycle and table data**

The ECO cycle is best suited to cleaning normally soiled dishes and is the most efficient for this purpose in terms of combined energy and water consumption.

It is also used for the test cycle to check compliance with EU Eco design regulations.

The figures for the other cycles are for guidance only.

**i** **Further notes on saving energy**

Your appliance meets the latest standards and its energy consumption has already been optimised to a large extent.



To minimise the energy and water consumption of the appliance, follow the corresponding recommendations at the beginning of this manual.

To save energy in stand-by mode, the appliance switches off automatically after 15 minutes of inactivity.



### 3.2 Washing procedure

#### Cycle selection and start of operation

- Draw out the lower and upper basket, load the dishes as described before and push them in again completely. It is recommended to load the lower basket first.
- Fill the detergent dispenser according to your current needs, as described before.
- Make sure that the plug is inserted into the socket and the water supply is turned on to full pressure.
- Close the door, press the on/off button  to switch on the appliance.
- Select the desired wash cycle by pressing the relevant cycle selection button so that the corresponding cycle indicator lights up.
- If desired, select one or more additional functions as described in the following sections.
- Press the start/pause button  to start operation.

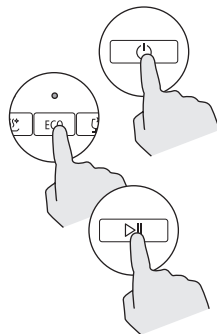

#### Changing the cycle during operation

A cycle can only be changed shortly after it has started, as otherwise the detergent may already have been released or the rinsing water may already have been drained. If this is the case, the corresponding cycle must be reset and the detergent must be refilled.

To reset the cycle setting and set it again, proceed as follows:

- Press the start/pause button  to pause operation.
- Press and hold any cycle selection button for at least 3 seconds. The cycle will be cancelled.

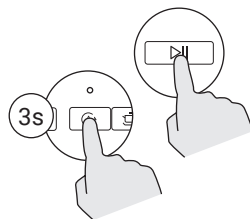

- Select the desired wash cycle as described before.
- Press the start/pause button ▷||. The wash cycle will start.

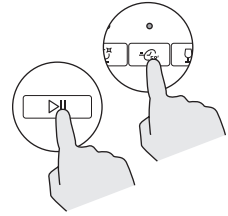

### Adding dishes after starting a cycle



**CAUTION!**  
**Risk of scalding!**

Vapour escaping from the appliance can be very hot and cause scalding!  
Only open the appliance door very carefully after starting operation!



Forgotten dishes can be inserted at any time, as long as the detergent dispenser has not yet opened. In this case, proceed as follows:

- Press the start/pause button ▷|| to pause the washing process.
- Wait about 5 seconds until also the spray arms have stopped rotating, then open the appliance door carefully.
- Add the additional dish(es).
- Close the door.
- Press the start/pause button ▷||. Operation will continue after 10 seconds.

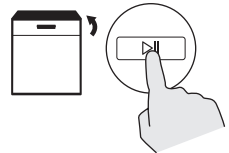
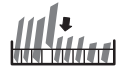
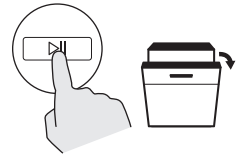



### 3.3 Additional functions

The following functions can be activated individually in addition to the selected cycle.

Set them as described in the corresponding section:

#### Start time delay



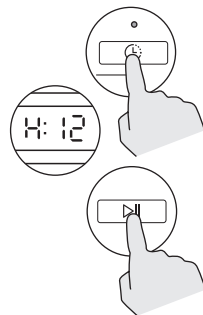

Use this function to shift the start time of the selected cycle by the specified time (in hours), proceeding as follows:

- Select a wash cycle as described before.
- Press the button for the start time delay  several times if necessary, to shift the time for the cycle start by one hour each time you press the button (max. 24 hours). The currently set start time delay is shown in hours (H) on the digital display.
- Press the start/pause button .
- After the set time has elapsed (starting from pressing the start/pause button) operation is started automatically with the selected wash cycle.



#### Selecting the washing area

Use this function to select only the upper washing area (top spray element + upper spray arm) or the lower area (lower spray arm) for washing operation, proceeding as follows:

- Select a wash cycle as described before.
- Press the button for selecting the washing area  /  repeatedly if necessary to select the upper area  or lower area  for the washing operation. The corresponding function indicator light for the currently selected option lights up.
- Start the operation by pressing the start/pause button .

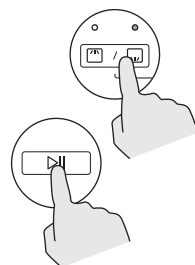

### Extra rapid

Select this function to shorten the running time of the selected cycle as follows:

- Select one of the following wash cycles as described before: , , ECO , or .
- Press the selection button of the functions "Extra Rapid" and "Auto door opening" / once briefly, so that the corresponding indicator light lights up.
- Start operation with the start/pause button .

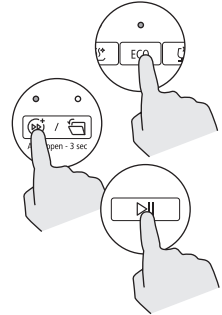

### Auto door opening

If this function is activated, the appliance door opens automatically after the wash cycle is complete (except for the Rapid cycle ; opening angle of the door usually 45-90°). This allows vapours and any odours to escape and increases the drying effect.

**CAUTION!**  
**Risk of injury and damage!**

To avoid injury or damage (including to the door closing device), make sure that the door is not blocked during automatic opening, that it cannot hit people or objects and that it does not present an obstacle or accident risk during or after opening!

To deactivate or activate the automatic door opening for the currently selected cycle, proceed as follows:



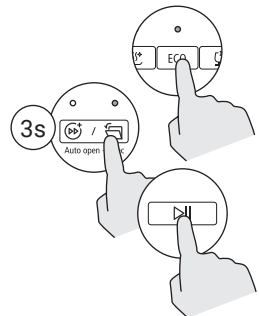



- Select one of the following wash cycles as described before: , , , ECO , or .
- Press and hold the selection button of the functions "Extra Rapid" and "Auto door opening" / for about 3 seconds. When the corresponding indicator light lights up, this indicates that the function has been activated; when it goes out, it indicates that it has been deactivated.
- Start operation with the start/pause button .



## Operation, Setting and Use









---

- After completion of the selected cycle and an additional cycle-dependent time interval (see table), the appliance door opens automatically, as described before.

Selected cycle	Time between end of cycle and auto door opening
	19 min
	20 min
	20 min
ECO	124 min
	10 min
	6 min
	-

### Button lock / Child lock

To prevent unintentional operation, e.g. by children, use this function to lock all operating buttons except the on/off button  in the following manner:

- Press and hold the button for selecting the washing area  /  and the button for the start time delay  simultaneously, until the corresponding symbol  under the buttons lights up, indicating that the button lock has been activated. All operating buttons except the on/off button  are now inoperative.
- To unlock the control panel again, press and hold the two buttons  /  +  simultaneously again until the light of the symbol  under the buttons goes out. You can now use the control panel again as usual.

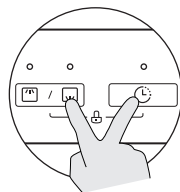
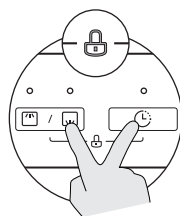

### 3.4 After completion of the wash cycle



**CAUTION!**  
**Risk of burns!**

The dishes may be very hot immediately after the end of the wash cycle!  
Allow it to cool down before emptying it,  
to avoid burning yourself!



**ATTENTION!**  
**Risk of damage!**

Hot dishes are sensitive to shock!  
To avoid damage, leave it to cool for about 15 minutes  
before removing it from the appliance!

- If the auto door opening function is not deactivated, the appliance door will open automatically after the selected cycle has been completed. Follow the instructions in the relevant section!
- To prevent water from dripping from the upper basket into the lower one during removal of dishes, empty the lower basket first and then the upper basket.



### 4. Cleaning and Maintenance



#### **WARNING!**

##### **Risk of electric shock!**

To avoid electric shocks and short circuits, disconnect the appliance from the power supply before cleaning and maintenance work!

The ingress of liquids or moisture into live components can cause an electric shock and/or short circuit or damage to the locking device or other components! Do not use too much liquid to clean relevant areas, such as the control panel, do not use high-pressure or steam jet cleaners and do not use spray cleaners!



#### **CAUTION!**

##### **Risk of injury!**

Internal components can be sharp-edged! Protect yourself accordingly against injuries, e.g. when cleaning the filters!



#### **ATTENTION!**

##### **Risk of damage!**

Do not use any aggressive or acidic or alcoholic cleaning agents, scouring agents or abrasive, sharp or pointed utensils for cleaning! These can damage or discolour the appliance's surfaces and the control panel!

Some types of paper towels can also leave marks!

Before use, check the manufacturer's instructions of your cleaning agents and utensils for appropriate suitability!

Cleaning residues can damage the appliance's surfaces! Always remove them immediately and completely!

To ensure that your dishwasher retains its appearance, that it remains fully functional and to prevent odours from forming, take good care of the appliance!

Always keep all parts of the appliance clean and remove any soiling immediately, as described in the following sections.

## 4.1 Cleaning the dishwasher

We recommend regular basic cleaning of the appliance as required, but at least every 2 months.

- Use a soft cloth with warm soapy water to clean the outside of the appliance, the control panel and the door area.  
**Note:** The sides of the appliance door are not reached by the spray arms when washing. Clean them too, with the door open.
- Clean the door seals regularly with a soft, damp cloth or sponge.
- To clean the inside surfaces of the appliance, use a cloth moistened with water and a little vinegar or a cleaning product designed for dishwashers.
- Clean all surfaces until all soiling has been completely removed, remove cleaning residues with a cloth and clear water and then dry with a soft cloth.

## 4.2 Cleaning the filter system

The filter system in the base of the interior of the appliance retains coarse soiling and foreign objects such as toothpicks or any shards during washing.

These can also clog the filters.

Therefore, check the condition of the filters regularly and clean them if necessary, but at least once a week under running water as described in this chapter.



### **ATTENTION!**

#### **Risk of damage and possible malfunction!**

When using the dishwasher without or with improperly inserted filters, coarse dirt particles can enter the system and cause clogging, impair the performance of the appliance and damage dishes and utensils!

Never use the dishwasher without correctly assembled and inserted filters!

## Cleaning and Maintenance

---

### Removing the filter module

- Hold the coarse filter and rotate it anticlockwise to unlock the filter assembly.
- Lift the filter assembly upwards and out of the bottom of the dishwasher.
- Make sure that no foreign bodies can get into the opening!

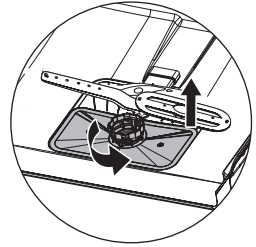

### Disassembling the filter module

- Pull the fine filter off the bottom of the filter assembly.
- Detach the coarse filter from the main filter by gently squeezing the tabs at the top and pulling it out upwards.

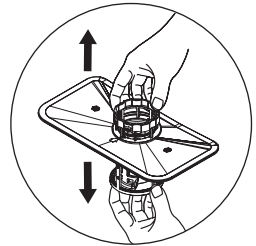

- 1 Coarse filter
- 2 Main filter
- 3 Fine filter

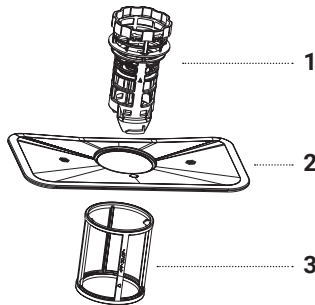

- Remove any foreign bodies from the filters and be careful not to injure yourself if shards or other sharp or pointed objects have been collected in it! Clean them of coarse food residues by rinsing them under running water.
- For thorough cleaning, use a soft cleaning brush.

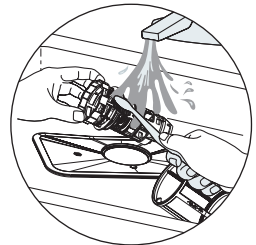

### Re-assembling and -inserting the filter module

- Reassemble the filters in the reverse order to that in which they were removed.
- Replace the filter module.
- Rotate the coarse filter clockwise to the close arrow, but do not overtighten it.

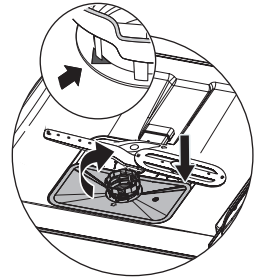

### 4.3 Cleaning the spray arms

Hard water chemicals can clog the nozzles of the spray arms and block the bearings. Therefore, clean the spray arms regularly, at least every 3 months.

#### Removing the spray arms

- To remove the upper spray arm, hold it at the pivot point in the centre and turn the spray arm counterclockwise.
- To remove the lower spray arm, pull it out upwards.

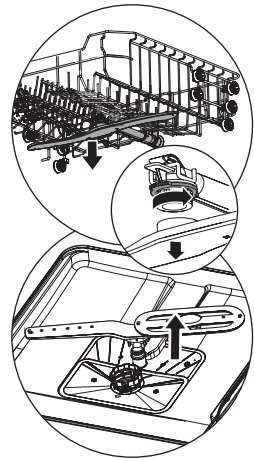

#### Cleaning the spray arms

- Wash the spray arms in warm water with a little soap and use a soft brush to clean the nozzles and remove any foreign objects from them.

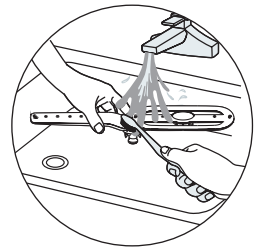

#### Reinserting the spray arms

- After thorough cleaning, reinsert both spray arms in the reverse order to the removal procedure.

### 4.4 Caring for the dishwasher

#### After every wash cycle

- After every wash cycle, leave the door slightly open for some time so that moisture and odours are not trapped inside.

#### Seals

One of the factors that cause odours to form in the dishwasher is food that remains trapped in the seals.

- In particular, clean the seals regularly as described.

#### Maintenance

During use of the dishwasher, deposits of dirt or limescale may form which can significantly affect the operation of the appliance.

To prevent this, observe the following instructions:

- Always ensure that the salt container is sufficiently filled and that the correct dosage setting is used according to your water hardness (see relevant section).
- Clean the appliance components regularly as described before. We recommend additional cleaning of the appliance with a commercial machine cleaner for dishwashers according to the manufacturer's instructions every 1-3 months.

#### Frost precaution

In winter, if necessary, take frost protection measures on the dishwasher after each wash cycle:

- Cut off the electrical power to the dishwasher at the supply source.
- Turn off the water supply and disconnect the water inlet pipe from the water valve.
- Drain the water from the inlet pipe and water valve (Have an appropriate collection container ready).
- Reconnect the water inlet pipe to the water valve.
- Remove the filter module at the bottom of the tub and use a sponge to soak up water in the sump.

**If the appliance is not used for a longer period of time**

To maintain the door seals and to prevent odours from forming in the appliance, the following steps are recommended, e.g. before several days of absence:

- Carry out an empty wash cycle.
- Pull the plug out of the socket and switch off the water supply.
- Leave the appliance door slightly open.

**Moving the dishwasher**

- As the appliance is heavy, do not move it alone, but with at least one additional person.
- Make sure you hold it in a vertical position. If absolutely necessary, it can be tilted onto its back.

**5. Troubleshooting**



**WARNING!**

**Risk of electric shock, injury and damage!**

Do not use the appliance in case of damage or defect!

This can be dangerous!

Disconnect it from the power supply immediately.

Repairs and modifications are very dangerous for unqualified persons and can cause damage!

Never carry out repairs or modifications to the appliance yourself and do not disassemble it!

**5.1 Problems, possible causes and what to do**

The following table may help you to find your own solutions to possible problems with the appliance.

If the suggested solutions mentioned above do not solve a problem, contact the customer service or a suitably qualified specialist!

## Troubleshooting

---

<b>Problem</b>	<b>Possible cause</b>	<b>What to do</b>
Dishwasher doesn't start	Fuse blown, or circuit break tripped	Replace fuse or circuit breaker. Remove any other appliances sharing the same circuit with the dishwasher.
	No power supply	Make sure the dishwasher is turned on, the the power cord is properly plugged into the wall socket and there is no power outage.
	Low water pressure	Check that the water supply is connected properly and the water is turned on.
	Door of dishwasher not properly closed	Make sure to close the door properly and latch it.
Water not pumped form dishwasher	Blocked drain hose	Check the drain hose for kinks or clamps.
	Filter clogged	Check coarse the filter
	Drain pipe blocked	Check that the water of the kitchen sink drains well. If this is not the case, contact a certified installation specialist.
Suds in the tub	Wrong detergent	Open the dishwasher. When the foam has dissolved, pour about 4 l of cold water into the drain. Close the door, start a cycle and stop it again after the pumping-out phase. If foam is still present, repeat the process. Use only the special dishwasher detergent.
	Spilled rinse aid	Always wipe up rinse aid spills immediately.

<b>Problem</b>	<b>Possible cause</b>	<b>What to do</b>
Stained tub interior	Use of detergent with colourant	Make sure that the detergent has no colourant.
White film on inside surface	Hard water minerals	To clean the interior, use a damp sponge with dishwasher detergent and wear rubber gloves. To avoid foaming or suds, never use any other cleaners.
Rust stains on cutlery	Non stainless steel utensils or flash rust from such utensils	Avoid washing items that are not corrosion resistant in the dishwasher.
White salt stains on dishes and utensiles	Salt spilled during filling, not removed	Always run a wash cycle without any crockery immediately after adding salt.
	Lid of the water softener loose	Check the softener lid is secure. To remove the salt stains, carry out another wash cycle.
White lime spots on dishes and glasses	Lime deposits from hard water	Check the salt dosage setting of the water softener according to your water hardness.
Cloudiness on glassware.	Combination of soft water and too much detergent	If you have soft water, use less detergent and select a shorter cycle to wash the glassware and to get them clean.
Black or grey marks on dishes	Aluminium utensils have rubbed against dishes	Remove the stains with a mild scouring agent suitable for your dishes.
Detergent left in dispenser	Dishes block detergent dispenser	Re-load the dishes properly, as described before.

## Troubleshooting

---

<b>Problem</b>	<b>Possible cause</b>	<b>What to do</b>
The dishes are not clean.	Dishes not loaded correctly	Follow the instructions in the corresponding sections.
	Cycle not powerful enough	Select a more intensive cycle.
	Not enough detergent	Use more detergent, or use a stronger one.
	Blocked detergent dispenser flap	Rearrange the items in the basket so that the dispenser flap can open freely.
	Items blocking movement of spray arms	Rearrange the items in the basket so that the spray arms can rotate freely.
	Filter module clogged or incorrectly inserted; may also cause the spray arm jets to get blocked.	Clean and/or fit the filter correctly, as described before.
	Clogged spray arm jets	Clean the spray arm jets, as described before.
The dishes are not dry.	Improper loading	Load the dishwasher as described.
	Dishes removed too soon	Do not empty your dishwasher immediately after washing. Open the door slightly so that the steam can escape. Take out the dishes until the inside temperature is safe to touch. Unload the lower basket first to prevent the dropping water from the upper basket.
	Wrong cycle	With a short cycle, the washing temperature is lower, decreasing cleaning performance. Choose a cycle with a long washing time.
	Use of cutlery with a low-quality coating	Cutlery or dishes of this type are not suitable for washing in the dishwasher. Water drainage is more difficult with these items.

Problem	Possible cause	What to do
Knocking noise in the dishwasher	Spray arm knocking against an item in a basket.	Interrupt the cycle and rearrange the items which are obstructing the spray arm.
Rattling noise in the dishwasher	Items of crockery are loose in the dishwasher	Interrupt the cycle and rearrange the items of crockery.
Knocking noise in the water pipes	Unfavourable installation or small cross-section of the pipeline	This has no influence on the dishwasher function. If in doubt, contact a installation specialist.

### 5.2 Error codes and meaning

If an error code is displayed, contact customer service or a suitably qualified technician.



**ATTENTION!**

**Risk of damage with error display E4!**

To avoid water damage, switch off the main water supply in the event of an overflow before taking any further steps!

If there is water in the base tray, remove it before putting the dishwasher back into operation to prevent it from malfunctioning!

Code	Meaning	Possible cause
E1	Longer inlet time	<ul style="list-style-type: none"> <li>• Tap not fully turned on</li> <li>• Water intake restricted</li> <li>• Water pressure too low</li> </ul>
E3	Not reaching required temperature	<ul style="list-style-type: none"> <li>• Malfunction of heating element</li> </ul>
E4	Overflow	<ul style="list-style-type: none"> <li>• Some element of dish-washer leaks</li> </ul>
E8	Failure of the distribution valve	<ul style="list-style-type: none"> <li>• Open circuit</li> <li>• Distribution valve damaged</li> </ul>
Ec	Washing control system fail.	<ul style="list-style-type: none"> <li>• PCB fail</li> <li>• Motor fail</li> </ul>
Eɔ	Failure of communication between main PCB and display pcb	<ul style="list-style-type: none"> <li>• Open circuit</li> <li>• Broken communication wiring</li> </ul>

### 6. Installation of the Appliance

#### 6.1 Important notes and installation requirements



**WARNING!**

**Risk of electric shock, injury and risk of damage!!**

Incorrect installation can be dangerous to persons and cause damage!

Follow all instructions in this manual carefully and ensure a solid and correct installation!

**We recommend that the appliance is installed by suitably qualified personnel!**

The appliance must be disconnected from the power supply during the entire installation process!



**CAUTION!**

**Risk of injury!**

Some parts of the unit can be sharp-edged!  
Protect yourself accordingly when handling the appliance, e.g. with work gloves!

The appliance is heavy!

Do not move the appliance alone, but with at least one other person and use suitable aids!

For installation, all applicable regulations, including the instructions, dimensions and spacing regulations in this manual, must be observed and complied with!

- Before installing the dishwasher, follow the instructions in the section "Unpacking and preparing...!"
- Follow the instructions in this chapter in the order given and have the following aids to hand:
  - Appliance and accessories including this manual
  - Measuring tool, including spirit level or similar
  - Screwdriver

## 6.2 Water connection

### Important notes and instructions before connecting the water supply

- Pipe installations and changes to the water supply should be carried out by a certified installation specialist!
- Note that a safety device against drinking water contamination due to backflow must be installed for the connection to the drinking water supply (according to DIN EN 1717)!
- If the water connection pipes are new or have not been used for a long period of time, let the water run and make sure that it is clear and free of impurities!
- Do not reuse old or used hose sets for installation!
- If your sink has a hose, it must not be installed on the same water pipe as the dishwasher, otherwise it may burst! If necessary, disconnect it and close the opening.

#### **i** Safety hose / Aquastop

The supplied safety supply hose is double-walled and leak-proof (Aquastop).

If the supply hose breaks or if the space between the supply hose and the outer corrugated hose fills with water, an interlock is activated which blocks the water supply.

### Connecting the appliance to the cold water supply

- Pull The safety supply hoses completely out of the storage compartment located at the rear side of the dishwasher.
- Tighten the screws of the safety supply hose to the cold water tap with thread 3/4 inch. Make sure that it is firmly seated and tightly closed.
- Turn the water fully on before starting the dishwasher.

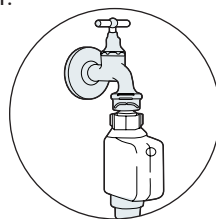

## Installation of the Appliance

---

### Disconnecting the appliance from the water supply

- Turn off the water supply.
- Unscrew the safety supply hose from the water connection.

### Connecting the appliance to the water drain

- Insert the drain hose into a drain pipe with a minimum diameter of 4 cm (**A**) or connect it to the sink siphon (**B**).

Doing this, observe the following specifications:

- The drain hose must be mounted correctly and fixed and must not be kinked or squeezed.
- The drain connection must not be higher than 1000 mm above the dishwasher's installation surface.
- The free end of the hose must not be immersed in water to avoid the back flow of it.
- If an extension of the drain hose is necessary, use a similar drain hose with a maximum length of 4 meters, otherwise the cleaning effect of the dishwasher may be impaired.

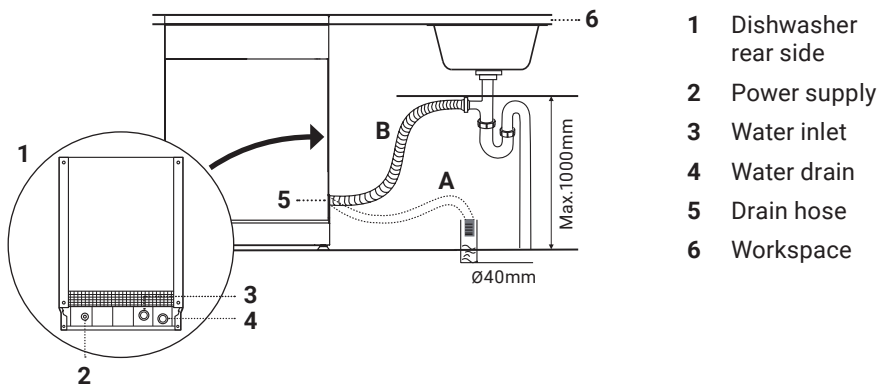

- 1 Dishwasher rear side
- 2 Power supply
- 3 Water inlet
- 4 Water drain
- 5 Drain hose
- 6 Workspace

### 6.3 Connection to the power supply

The appliance cable is fitted with a standard plug.  
To connect it to a socket, follow the instructions below:

- Before installing the appliance, make sure that it is compatible with your power supply, in particular that the local voltage and frequency match the information on the rating plate (information in V and Hz).  
If you are unsure, contact your electricity supplier or a qualified electrician.
- Provide a separate circuit for connecting the appliance and protect it with a 10A/13A/16A fuse, a time-delay fuse or a circuit breaker.
- Changes to the power supply and replacement of the socket or a defective cable may only be carried out by a certified electrician.
- If the plug is no longer accessible after installation, ensure that an easily accessible all-pole circuit breaker (fuse) with a contact gap of at least 3 mm is integrated into the appliance's circuit, which complies with the applicable regulations and ensures complete disconnection of the appliance from the power supply in an emergency!
- Connect the plug of the mains cable directly to a properly earthed socket outlet near the appliance!
- Do not use multiple sockets or extension cables to connect the appliance to the mains!  
These do not guarantee the necessary safety!
- Make sure that the cable cannot be kinked or twisted during and after installation and that its temperature never exceeds 75°C.

### 6.4 Positioning of the appliance

#### General notes on positioning



#### **ATTENTION!**

#### **Risk of damage!**

Moisture escaping from the appliance (e.g. steam when opened the door after operation) can damage furniture parts and surfaces surrounding the appliance!

Protect them adequately against moisture, especially the underside of the worktop in the case of sub-installation!

- Choose an installation position for the dishwasher near the existing inlet and drain hoses and power supply.

**Note:** When building in the appliance, it may be necessary to cut a hole in the opposite cabinet side for the electrical connection, depending on where your socket is located.

#### Free-standing position or sub-installation

- The appliance is suitable for free-standing positioning as well as for substructure (e.g. for installation under a worktop).
- The laminated surface of the upper cover plate fitted as standard is heat-resistant, scratch-resistant and dirt-repellent and it requires no special care. It is therefore ideal as an appliance surface for free-standing positioning of the appliance.
- For sub-/installation, you can remove the upper cover plate from the top of the appliance by loosening the screws on the back of the appliance below the cover plate (**A**). This will reduce the appliance height by 3 cm. Tighten the screws again after removing the cover plate (**B**).
- Follow the further notes and instructions in the following sections according to the desired type of installation.

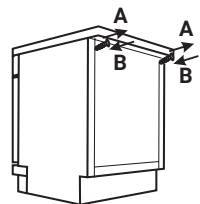

### Free-standing installation of the appliance

- Align the dishwasher so that its back rests against the wall behind it and the sides along adjacent furniture or walls.
- Fit the water inlet and outlet hoses on the right or left to ensure proper installation.

### Fitting the appliance between pieces of furniture or other appliances

The height of the dishwasher was designed in order to allow the appliance to be fitted between existing cabinets of the same height in modern fitted kitchens.

- If necessary, adjust the height of the dishwasher accordingly by adjusting the screw height of the feet, as described in the relevant section.

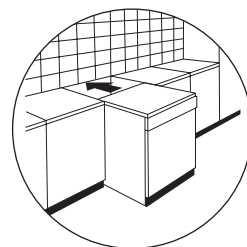

### Positioning of the appliance for building-in / sub-installation

Note the following notes and illustrations:

- The distance between the top of the dishwasher and the cabinet should be min. 5mm.

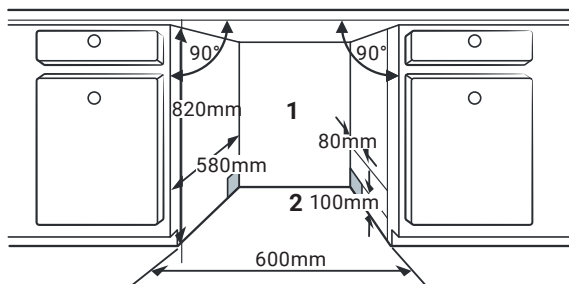

- 1 Electrical, drain and water supply
- 2 Space between cabinet bottom and floor

## Installation of the Appliance

---

- If the dishwasher is installed at the corner of the cabinet, there should be some space to the side when opening the door (see illustration).

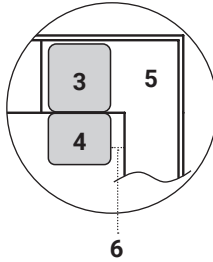

- 3 Dishwasher
- 4 Appliance door
- 5 Cabinet
- 6 Space between appliance door and cabinet: min. 50 mm

### 6.5 Levelling and height adjustment / adjustment of the levelling feet

The dishwasher must be level to be able to guarantee a proper washing performance and dish rack operation. To ensure this, proceed as follows:

- Check the horizontal alignment of the appliance from side to side and from front to back by placing a spirit level crosswise and lengthwise on the upper edges of the appliance, or at the bottom of the washing chamber as shown in the illustration.
- If this is not the case, level the dishwasher horizontally by adjusting the heights of the levelling feet individually, as described in the following section.

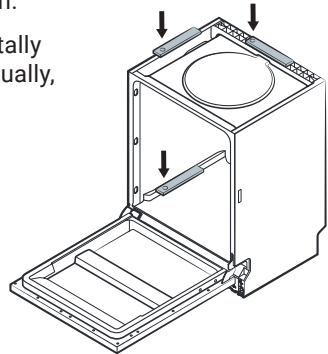

### Height adjustment of the levelling feet

There are 4 feet integrated into the base of the dishwasher, which can be unscrewed individually to level the dishwasher on uneven or non-level surfaces. On delivery, these are still completely screwed in.

To adjust each foot height individually, proceed as follows:

- Adjust the respective height of the foot by lifting the appliance slightly on the relevant side and screwing it out by hand or with a flat screwdriver to the desired height as shown in the illustration.

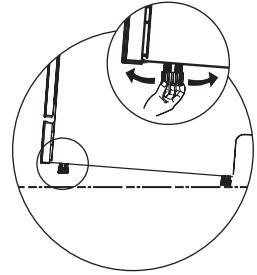

#### **ATTENTION!** **Risk of damage!**

To avoid damage, make sure that the appliance cannot tip over and that the angle of inclination of the appliance does not exceed 2° when adjusting the foot heights!

- Check that the appliance is correctly positioned and readjust if necessary.

## Technical Data

---

### 7. Technical Data

according to EN standard

<b>Manufacturer</b>		KKT KOLBE
<b>Model identifier</b>		DW60FSE / DW60FSS
<b>Rated capacity</b>	<b>1</b>	14 place settings
<b>Dimensions (W×D×H)</b>		60 × 60 × 85 cm
<b>Cable length</b>		150 cm
<b>Type</b>		Free-standing
<b>Maximum power</b>		2100 W
<b>Maximum water temperature</b>		72 °C
<b>Energy efficiency class</b>	<b>1</b>	A
<b>Energy efficiency index</b>	<b>1</b>	31.9
<b>Cleaning performance index</b>	<b>1</b>	1.125
<b>Drying performance class</b>	<b>1</b>	A
<b>Drying performance index</b>	<b>1</b>	1.065
<b>Energy consumption</b>	<b>2</b>	0.543 kWh
<b>Water consumption</b>	<b>3</b>	9.5 l
<b>Cycle duration</b>	<b>1</b>	4 h 40 min
<b>Airborne acoustical noise emissions</b>	<b>1</b>	42 dB(A) re 1 pW
<b>Airborne acoustical noise emission class</b>	<b>1</b>	B
<b>Off-mode</b>		0 W
<b>Standby mode</b>		0.49 W
<b>Delay start</b>		3.99 W
<b>Networked standby</b>		-

- 1 Values based on operation in the ECO cycle
- 2 Consumption value based on operation in the ECO cycle using cold water fill. The actual energy consumption will depend on how the appliance is used.
- 3 Consumption value based on operation in the ECO cycle using cold water fill. The actual energy consumption will depend on how the appliance is used and on the hardness of the water.

## Note on product conformity

### Model designations:

DW60FSE  
DW60FSS  
Free-standing household dishwashers

### Manufacturer / Distributor:

KKT KOLBE Küchentechnik  
GmbH & Co. KG  
Ohmstraße 17  
D-96175 Pettstadt  
www.kolbe.de  
info@kolbe.de

For the above-mentioned products, the corresponding EC Declaration of Conformity is available.



Some of the relevant documents can be viewed and downloaded from our website under the corresponding product page. You are welcome to obtain the complete documents upon written request via the above contact address.

A handwritten signature in black ink, appearing to read 'Jan Kolbe', is located above the printed name.

Jan Kolbe  
Head of Product Management

For more information on your model, use the relevant link below or the corresponding QR code shown to access the official EU product database EPREL:

**DW60FSE:** <https://www.eprel.ec.europa.eu/qr/2523638>

**DW60FSS:** <https://www.eprel.ec.europa.eu/qr/2523648>



DW60FSE



DW60FSS

## Customer Service

---

### KKT Kolbe Support and Service

We are happy to help if anything should be wrong.

During the 24-month warranty period, our customer service will provide remedy for all malfunctions that are due to material or manufacturing defects.

Directly on site and of course free of charge!

You can reach our customer service under:

**KKT KOLBE Customer service**



**Tel. 0049 9502 6679390**

**Mail:** [gs@kolbe.de](mailto:gs@kolbe.de)

**Internet:** [www.kolbe.de](http://www.kolbe.de)

→ You can find further data and documents on our website at *Questions & Answers*.

Have the following information ready for this:

Customer number

Date of invoice or delivery note

Appliance type (model number)

Serial number

**Note:**

You will find the 20-digit serial on the type plate on the outside of the packaging box or on the side of the appliance door.

If noted, you will also find it on the first page of this manual.

### Min. availability of spare parts

- Spare parts according to (EU)2019/2022, Annex II, 5, (1), a  
7 years after the last sale of the dishwasher, currently 01.01.2033
- Spare parts according to (EU)2019/2022, Annex II, 5, (1), b  
10 years after the last sale of the dishwasher, currently 01.01.2036

**KKT Kolbe Küchentechnik GmbH & Co. KG**

Ohmstraße 17  
96175 Pettstadt  
Germany

**[www.kolbe.de](http://www.kolbe.de)**



**KKT KOLBE**

**Vielen Dank fürs Lesen.  
Wir wünschen Ihnen viel Spaß  
mit Ihrem Gerät.**

Thanks for reading.  
We wish you lots of fun with your appliance.