

Benutzerhandbuch

für Ihren Einbaubackofen

User's manual →
English language

Modell: **EB8015W**

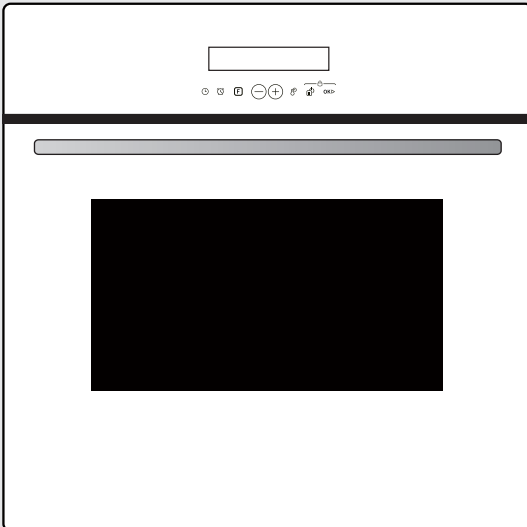

Seriennummer meines Geräts:



Benutzerhandbuch

Einbaubackofen, Modell: EB8015W

Version 5.0

© KKT KOLBE Küchentechnik GmbH & Co. KG

KKT KOLBE ist eine eingetragene Handelsmarke.

**Vielen Dank für Ihr Vertrauen
und Glückwunsch zum Kauf Ihres neuen Einbaubackofens.**

Lesen Sie dieses Handbuch sorgfältig und aufmerksam durch, bevor Sie das Gerät auspacken. Es enthält wichtige Informationen über die sichere Installation, Benutzung und Instandhaltung, sowie wichtige Warnhinweise zur Verwendung Ihres Geräts.

Markieren Sie die für Sie wichtigen Stellen, bewahren Sie das Handbuch so auf, dass Sie jederzeit darin nachschlagen können und geben Sie es auch an andere Nutzer, sowie an den Installateur des Geräts weiter.

Im Hinblick auf die ständige Weiterentwicklung behalten wir uns evtl. notwendige Modifizierungen des Geräts und / oder des Handbuchs vor, um der Bedienerfreundlichkeit, dem Schutz des Benutzers und dem aktuellen technischen Standard besser zu entsprechen.

Die aktuellste Version Ihres Benutzerhandbuchs sowie weitere Daten, Dokumente und Informationen finden Sie auf der entsprechenden Produktseite oder im Bereich "Fragen & Antworten" unseres Online-shops auf www.kolbe.de.

Sie haben ein gutes Gerät gewählt, welches Ihnen bei sachgerechter Bedienung und Pflege viele Jahre dienen wird.

Sollten Sie trotz unserer eingehenden Qualitätskontrolle einmal etwas zu beanstanden haben, so wenden Sie sich bitte an unseren haus-eigenen Kundenservice. Dieser wird Ihnen gerne weiterhelfen.

Für einen reibungslosen Ablauf bei eventuellen Rückfragen empfehlen wir Ihnen, die 20-stellige Seriennummer Ihres Geräts im entsprechenden Feld auf dem Innencover zu notieren.

Diese befindet sich auf dem Typenschild des Geräts oder auf dessen Verpackung.

Ihr KKT KOLBE - Team

Inhaltsübersicht

Inhalt

| | |
|---------------------------------------------------------|-----------|
| Wichtige Sicherheitshinweise | 6 |
| Bestimmungsgemäße Verwendung | |
| Allgemeine Warnhinweise | |
| Weitere Hinweise und Symbole | 19 |
| In diesem Handbuch | |
| Gerät, Komponenten und Zubehör | |
| Umweltschutz und Entsorgung | |
| Hinweise zum Transport des Geräts | |
| Hinweise zur Lagerung | |
| 1. Produktübersicht | 23 |
| 1.1 Lieferumfang | |
| 1.2 Gerätekomponenten | |
| 1.3 Ausstattung und weitere Merkmale | |
| 2. Funktionsweise und Benutzung des Geräts | 26 |
| 2.1 Heizbetrieb | |
| 2.2 Kühlgebläse | |
| 2.3 Benutzung des Backofen-Zubehörs | |
| 2.4 Benutzung der Teleskopauszugsschienen | |
| 2.5 Öffnen und Schließen der Ofentür | |
| 3. Hinweise vor dem Gebrauch | 30 |
| 3.1 Auspacken und Vorbereitung des Geräts | |
| 3.2 Inbetriebnahme | |
| 4. Bedienung, Einstellung und Benutzung | 32 |
| 4.1 Bedienfeld und Anzeige | |
| 4.2 Beschreibung der Beheizungsarten / Heizfunktionen | |
| 4.3 Benutzung der Touch-Steuerung | |
| 4.4 Voreinstellung | |
| 4.5 Allgemeine Einstellung und Bedienung | |
| 4.6 Alarm-Einstellung | |
| 4.7 Einstellung der Kindersicherung (Tastensperre) | |

5. Anwendungsempfehlungen, Richtlinien und Tipps 43

- 5.1 Wichtige Hinweise zur Benutzung
- 5.2 Allgemeine Empfehlungen zum Garen im Ofen
- 5.3 Garmethoden
- 5.4 Anwendungstabellen
- 5.5 Tipps zur Lösung von Garproblemen

6. Reinigung und Instandhaltung des Geräts 54

- 6.1 Reinigung der Ofenfront
- 6.2 Reinigung und Instandhaltung der Gerätetür
- 6.3 Reinigung des Garraums
- 6.4 Reinigung des Zubehörs

7. Abnehmen und Anbringen von Geräteteilen und Zubehör 59

- 7.1 Abnehmen und Anbringen der Gerätetür
- 7.2 Ausbauen und Einsetzen der inneren Glasscheibe
- 7.3 Abnehmen und Einsetzen der seitlichen Schienengitter
und Teleskopschienen
- 7.4 Wechseln der Ofenbeleuchtung

8. Problemlösung 63

9. Einbau und Installation 65

- 9.1 Wichtige Hinweise und Installationsanforderungen
- 9.2 Anschluss an die Stromversorgung
- 9.3 Einbau des Ofens

10. Technische Daten 71

KKT Kolbe Kundenservice 73

Wichtige Sicherheitshinweise

Dieses Handbuch ist die Grundlage für die sichere Benutzung Ihres Geräts.

Lesen und befolgen Sie die darin beschriebenen Anweisungen genau, bevor Sie es installieren und in Betrieb nehmen.

Der Hersteller ist nicht verantwortlich für Schäden oder Probleme, die durch Nichtbeachtung der Anleitung, inkorrekte Installation oder unsachgemäße Handhabung entstanden sind.

Bestimmungsgemäße Verwendung



WARNUNG!

**Gefahren für Leib und Leben
und Beschädigungsgefahren!**

Dieses Gerät kann durch fehlende Voraussetzungen oder Kenntnisse für dessen Gebrauch eine potenzielle Gefahr für Personen und Umgebung darstellen. Um diese zu vermeiden, beachten Sie die folgenden Hinweise.

- Halten Sie Kinder unter 8 Jahren und Haustiere in sicherer Entfernung vom Gerät.

- Von Kindern ab 8 Jahren oder Personen mit reduzierten physischen, sensorischen oder mentalen Fähigkeiten sowie Mangel an Erfahrung oder Wissen darf dieses Gerät nur benutzt, gereinigt oder allgemein gewartet werden, wenn sie von einer Person, die für ihre Sicherheit verantwortlich ist, beaufsichtigt werden
oder von ihr bezüglich des sicheren Gebrauchs des Geräts unterwiesen wurden und die daraus resultierenden Gefahren verstanden haben.
- Das Gerät ist für den privaten Gebrauch im häuslichen Umfeld ausgelegt und zur Zubereitung, Erwärmung und zum Warmhalten von Speisen und Getränken bestimmt. Verwenden Sie es ausschließlich für den vorgesehenen Zweck. Bei gewerblicher Nutzung entfällt die Gewährleistung.
- Das Gerät ist nur für den Einbau in ein Küchenmöbel bestimmt.
Beachten Sie zur Installation die Anweisungen im entsprechenden Kapitel.
- Das Gerät ist für eine Nutzung bis zu einer Höhe von maximal 2000 Metern über dem Meeresspiegel bestimmt.
- Das Gerät ist nicht für Bedienung über eine separate Fernbedienung oder den Betrieb eine externe Zeitschaltuhr vorgesehen.
- Benutzen Sie zur Zubereitung Ihrer Speisen stets hitzebeständiges Kochgeschirr.

- Bei der ersten Benutzung des Geräts kann es zu einer Geruchsentwicklung und auch zu leichter Dunstbildung kommen. Dies ist normal und unbedenklich. Erhitzen Sie das Gerät jedoch zunächst leer wie unter „Inbetriebnahme“ beschrieben, bevor Sie es zur Zubereitung von Speisen benutzen und halten Sie den Raum gut belüftet, bis der Geruch verfliegen ist.
- Nicht verwendete elektrische Geräte können ein Sicherheitsrisiko darstellen. Lassen Sie das Gerät nicht unbenutzt eingeschaltet und trennen Sie es von der Stromversorgung, wenn Sie es für einen längeren Zeitraum nicht gebrauchen.

Allgemeine Warnhinweise



WARNUNG!

Lebens- und Verletzungsgefahren!

- Um gesundheitliche Risiken auszuschließen, halten Sie Ihren Körper grundsätzlich in einem Abstand von min. 10 cm zu elektrischen Geräten. Dies gilt insbesondere für Personen mit medizinischen Implantaten wie Herzschrittmachern oder Insulinpumpen, da die Funktion solcher Geräte durch die nicht sichtbaren Magnetfelder elektrischer Geräte beeinflusst werden können.

- Die Benutzung von defekten oder beschädigten Geräten kann sehr gefährlich sein.
Versichern Sie sich vor dem Gebrauch, dass sich das Produkt und seine Bestandteile in vollständigem und tadellosem Zustand befinden. Benutzen Sie das Gerät im Fall einer Funktionsstörung oder Beschädigung nicht, trennen Sie es sofort von der Stromzufuhr und wenden Sie sich an den Kundenservice oder entsprechend qualifiziertes Fachpersonal.
- Halten Sie sämtliche Verpackungsmaterialien, Montagezubehör und Kleinteile außer Reichweite von Kindern und Haustieren.
Diese können sehr gefährlich sein, wenn sie z.B. über den Kopf gezogen oder verschluckt werden.
- Bei Reparaturen, Änderungen oder Wartungen am Gerät durch unqualifizierte Personen besteht Stromschlag-, Brand- und Verletzungsgefahr.
Diese dürfen nur durch entsprechend qualifiziertes Fachpersonal unter Einhaltung sämtlicher geltender Sicherheitsvorschriften, einschließlich der Anweisungen dieses Handbuchs erfolgen und das Gerät ist hierfür von der Stromzufuhr zu trennen.
Versuchen Sie niemals, selbstständig Änderungen an Gerätekomponenten, Kabeln oder Steckern vorzunehmen und demontieren Sie keine Teile des Geräts, wenn dies nicht ausdrücklich in diesem Handbuch angewiesen wird.

- Kanten und Bauteile können scharfkantig sein und Verletzungen verursachen.
Verhalten Sie sich bei jeglicher Handhabung entsprechend vorsichtig und schützen Sie sich bei Bedarf z.B. mit Arbeitshandschuhen.
- Beim Öffnen und Schließen des Geräts besteht Klemmgefahr.
Greifen Sie nicht in den Scharnierbereich.



WARNUNG!

Stromschlaggefahr!

- Um Stromschläge und Beschädigungen zu vermeiden, trennen Sie das Gerät während der Installation, Wartung oder anderer Arbeiten daran von der Stromversorgung und schalten Sie es vor der Reinigung ab.
- Prüfen Sie vor der Benutzung, ob die technischen Daten auf dem Typenschild des Geräts mit den örtlichen Gegebenheiten kompatibel sind.
Ist dies nicht der Fall, bringen Sie das Gerät an die Verkaufsstelle zurück.
Bei Unklarheiten wenden Sie sich an Ihren Stromversorger oder entsprechend qualifiziertes Fachpersonal.
- Das Gerät ist mit einem Erdungsstecker ausgestattet und muss an eine in Übereinstimmung mit allen geltenden Vorschriften installierte und geerdete Steckdose angeschlossen werden.
Bei Unsicherheiten wenden Sie sich an entsprechend qualifiziertes Fachpersonal.

- Falls der Stecker nach der Installation nicht mehr zugänglich ist, stellen Sie sicher, dass in den Stromkreis des Geräts ein leicht zugänglicher Trennschalter (Sicherung) mit mindestens 3 mm Kontaktabstand integriert ist, der den geltenden Vorschriften entspricht und im Notfall die vollständige Trennung des Geräts von der Stromversorgung gewährleistet.
- Änderungen am Stromversorgungssystem und der Austausch eines Kabels dürfen nur von entsprechend qualifiziertem Fachpersonal durchgeführt werden.
Für nicht qualifizierte Personen besteht die Gefahr von lebensgefährlichen Stromschlägen.
- Verwenden Sie zum Anschluss des Geräts keine Mehrfachsteckdosen oder Verlängerungskabel. Diese gewähren nicht die nötige Sicherheit.
- Um Beschädigungen des Stromkabels und damit verbundene Gefahren zu vermeiden, achten Sie darauf, dass dieses nicht geknickt oder gequetscht wird und nicht mit heißen Oberflächen, scharfen Kanten u.ä. in Berührung kommen kann.
Schließen Sie den Stecker fern von Hitzequellen an die Stromversorgung an und ziehen Sie ihn nicht am Kabel aus der Steckdose, sondern greifen Sie ihn direkt.

- Klemmen Sie keine Drähte oder Kabel (z.B. von Temperaturmessgeräten) in die Öffnung der Gerätetür. Diese können dadurch beschädigt werden und Stromschläge verursachen.
- Vermeiden Sie stets Kontakt von Flüssigkeiten oder Feuchtigkeit mit spannungsführenden Teilen. Dies kann einen Kurzschluss oder Stromschlag verursachen.
Verwenden Sie keine Hochdruckreiniger oder Dampfstrahler zur Reinigung des Geräts.
- Um mögliche Stromschläge durch Schleichstrom zu vermeiden, bedienen Sie das Gerät nicht mit nassen oder feuchten Händen und tragen Sie während der Bedienung Schuhwerk.



WARNUNG! **Verbrennungsgefahr!**

- Während und auch nach dem Gebrauch sind einige zugängliche Teile des Geräts sehr heiß und können Verbrennungen verursachen. Achten Sie darauf, die erhitzten Flächen, insbesondere die Heizelemente und Innenflächen des Garraums, nicht mit Ihrem Körper, Kleidung oder Gegenständen zu berühren und halten Sie Kinder und Haustiere vom Gerät fern.

- Zubehör und Kochutensilien im Garraum werden beim Betrieb des Ofens sehr heiß. Schützen Sie sich stets vor Verbrennungen z.B. mit Ofenhandschuhen, um etwas aus dem erhitzten Garraum zu entfernen.
- Beim Öffnen der Gerätetür während oder nach dem Betrieb kann heißer Dampf entweichen, der je nach Temperatur möglicherweise nicht sichtbar ist. Um Verletzungen zu vermeiden, greifen Sie den Türgriff immer in der Mitte und halten Sie Abstand zu den Türändern.
- Gießen Sie kein Wasser in den heißen Garraum oder auf ein erhitztes Backblech. Dadurch entsteht heißer Dampf, der Verletzungen verursachen kann. Die dabei entstehende Temperaturänderung kann zudem zu Schäden an der Emaille-Beschichtung führen.
- Erhitzen Sie keine verschlossenen Behälter oder Konservendosen im Backofen. Diese können durch den beim Erhitzen entstandenen Überdruck explodieren.



WARNUNG!
Brandgefahr!

- Das Gerät wird während des Betriebs sehr heiß. Halten Sie die in diesem Handbuch angegebenen Sicherheitsabstände und -anweisungen genau ein. Installieren Sie das Gerät nicht hinter einer Möbeltür o.ä., um Brandgefahr durch Überhitzung zu vermeiden.
- Lassen Sie das Gerät bei Gebrauch nie unbeaufsichtigt. Erhitze Speisen können überkochen, anbrennen, schädlichen Rauch verursachen oder Feuer fangen. Insbesondere erhitzte Speisen, die Fett, Öl oder Alkohol enthalten, oder alkoholische Dämpfe im Garraum können sich schnell entzünden. Erhitzen Sie entsprechende Speisen möglichst langsam und in möglichst kleinen Mengen. Öffnen Sie die Gerätetür vorsichtig.
- Lassen Sie niemals Gegenstände, die nicht hitzebeständig und feuerfest sind, wie z.B. Behälter aus Kunststoff oder Aluminiumfolie, im Garraum. Diese können beim Erhitzen des Garraums Feuer fangen, schmelzen, sich verformen oder Beschädigungen verursachen.

- Backpapier u.ä. kann bei Berührung der Heizelemente Feuer fangen.
Achten Sie stets darauf, dass dieses nicht übersteht, schneiden Sie es ggf. passend zu und belasten Sie es so, dass es nicht z.B. durch die Luftzirkulation des Ventilators oder den Luftzug beim Öffnen der Tür bewegt werden kann.
- Speisereste, Fett und andere Rückstände können sich bei Erhitzung entzünden, einbrennen oder schädlichen Rauch verursachen.
Entfernen Sie vor dem Betrieb grobe Verschmutzungen aus dem Garraum, von den Heizelementen und vom Zubehör.
- Sollte im Garraum ein Brand oder Rauch entstehen, öffnen Sie die Gerätetür nicht.
Schalten Sie das Gerät aus und ziehen Sie den Netzstecker oder schalten Sie den Leistungsschalter im Sicherungskasten aus.
Wenn das Feuer erloschen ist, lassen Sie das Gerät abkühlen und benutzen Sie es nicht, bis es von entsprechend qualifiziertem Fachpersonal geprüft und für den weiteren Betrieb freigegeben wurde.
- Bewahren Sie leicht entflammbare oder explosive Substanzen nicht in der Nähe des Ofens auf, um Brandgefahr durch die erhöhte Umgebungstemperatur während des Betriebs zu vermeiden.

⚠ ACHTUNG!
**Gefahr von Beschädigungen
und Funktionsbeeinträchtigungen!**

- Versichern Sie sich, dass das gesamte Verpackungs- und Transportsicherungsmaterial entfernt wurde, insbesondere aus dem Garraum, bevor Sie das Gerät benutzen, um Beschädigungen beim Betrieb, z.B. durch Anbrennen oder Anschmelzen, zu vermeiden.
- Installieren Sie das Gerät nicht in einer Umgebung mit hohen Temperaturen oder in der Nähe von Gas- oder Paraffinkochern sowie ähnlichen Geräten.
- Durch aus dem Garraum entweichende Hitze und Feuchtigkeit können die Fronten benachbarter Möbel oder Geräte mit der Zeit beschädigt werden. Öffnen Sie die Tür des erhitzten Ofens nur so oft und lange, wie jeweils nötig, klemmen Sie nichts zwischen Tür und Türrahmen und lassen Sie den Garraum möglichst nur bei geschlossener Gerätetür abkühlen.
Achten Sie stets auf einen sauberen und tadellosen Zustand der Dichtung und tauschen Sie diese im Fall von Beschädigung aus, um ein vollständiges und dichtes Schließen der Tür zu gewährleisten.
- Bedecken Sie den Garraumboden nicht mit Folien, Backpapier oder Zubehör und stellen Sie kein Geschirr auf den Garraumboden, wenn eine Temperatur von über 50°C eingestellt ist, um Beschädigungen des Emailles durch angestaute Hitze zu vermeiden.

- Achten Sie bei der Benutzung des Zubehörs darauf, dieses ggf. richtig herum und bis zum Anschlag in den Garraum einzuschieben, um eine sichere Handhabung zu gewährleisten und Beschädigungen zu vermeiden.
- Achten Sie darauf, dass Aluminiumfolie im Garraum nicht mit dem Türglas in Berührung kommt. Dies kann zu einer dauerhaften Verfärbung der Türscheibe führen.
- Verwenden Sie keine Silikonformen, -Matten, -Abdeckungen oder Zubehörteile, die Silikon enthalten. Dies kann den Ofensensor beschädigen.
- Über einen längeren Zeitraum kann Feuchtigkeit im Garraum zu Korrosion führen. Lassen Sie das Gerät nach dem Gebrauch trocknen. Bewahren Sie feuchte Lebensmittel nicht über einen längeren Zeitraum im geschlossenen Backofen auf.
- Benutzen Sie den Garraum nicht zu Lagerzwecken.
- Verschmutzungen und Lebensmittelrückstände können das Gerät und seine Bestandteile im Laufe der Zeit beschädigen. Halten Sie Ihren Ofen immer sauber. Vermeiden Sie insbesondere zuckerhaltige Flecken, wie z.B. Fruchtsaft im Garraum, bzw. entfernen Sie diese möglichst sofort, da diese sich nach dem Abkühlen möglicherweise nicht mehr entfernen lassen. Belegen Sie beim Zubereiten von sehr feuchten Speisen, wie z.B. Obstkuchen, das Backblech nicht zu großzügig und verwenden Sie ein tiefes Backblech.

- Benutzen Sie keine aggressiven oder scheuernden Reinigungsmittel und keine spitzen oder scharfen Utensilien zur Reinigung des Geräts, da dadurch dessen Oberflächen beschädigt werden können, insbesondere im Bereich des Bedienfelds. Verwenden Sie keine Sprühreiniger im Bereich der Dichtung. Befolgen Sie die Anweisungen zur Reinigung und Pflege im entsprechenden Kapitel.
- Kratzer im Glas der Gerätetür können sich zu einem Riss oder gar zu einem Bruch entwickeln. Gehen Sie zu dessen Reinigung besonders vorsichtig vor und benutzen Sie hierfür keine Glasschaber. Bekleben Sie das Türglas nicht.
- Um Beschädigungen der Gerätetür zu vermeiden, belasten Sie diese nicht. Stellen Sie z.B. kein Kochgeschirr und kein Zubehör darauf und hängen Sie nichts daran.
- Tragen oder halten Sie das Gerät nicht am Türgriff. Der Türgriff kann das Gewicht des Geräts nicht tragen und könnte brechen.

Weitere Hinweise und Symbole

In diesem Handbuch

Symbole für Gefahren und Informationen



Warnung vor Gefahren für Personen und vor Beschädigungen

Lesen Sie die mit diesem Symbol gekennzeichnete Sicherheitshinweise besonders sorgfältig und verhalten Sie sich entsprechend den Anweisungen, um Gefahren zu vermeiden. Geben Sie diese Hinweise auch an andere Benutzer und den Installateur weiter.

Gefahrenabstufung durch kombinierte Signalworte:

WARNUNG!

Hinweis auf eine gefährliche Situation, die zum Tod oder zu schweren Verletzungen führen kann, wenn sie nicht vermieden wird

VORSICHT!

Hinweis auf eine gefährliche Situation, die zu leichten oder mittelschweren Verletzungen führen kann, wenn sie nicht vermieden wird

ACHTUNG!

Hinweis auf eine Situation, die zu Beschädigungen am Produkt oder an Gegenständen in seiner Umgebung führen kann, wenn sie nicht vermieden wird



Informationen und Tipps

Das Befolgen der mit diesem Symbol versehenen Hinweise liefert Ihnen nützliche Informationen, erleichtert das jeweilige Vorgehen und kann Ihnen manches Problem ersparen.

Hinweis zu Abbildungen

Die Abbildungen in diesem Handbuch dienen Illustrationszwecken und können gelegentlich leicht vom Erscheinungsbild abweichen.

Gerät, Komponenten und Zubehör

Symbole auf Geräteteilen, Zubehör etc.

Die folgenden, ggf. am Gerät, seinen Komponenten und Zubehör angebrachten Symbole weisen auf wichtige Informationen für den sicheren Betrieb des Geräts hin. Entfernen oder beschädigen Sie diese nicht, achten Sie stets auf gute Sichtbarkeit und ersetzen Sie beschädigte Symbole.



Allgemeine Gefahrenwarnung!

Es besteht eine mögliche Gefährdung.
Verhalten Sie sich entsprechend vorsichtig.



Warnung vor elektrischer Spannung!

Einige Komponenten des Produkts stehen während und auch nach dem Betrieb unter lebensgefährlicher Spannung. Achten Sie darauf, nicht mit diesen in Berührung zu kommen und treffen Sie entsprechende Schutzmaßnahmen, falls nötig.



Warnung vor heißer Oberfläche!

Das Produkt kann während des Betriebs heiß werden und Verletzungen und Beschädigungen verursachen. Berühren Sie es nicht, bevor es abgekühlt ist und halten Sie die in diesem Handbuch empfohlenen Freiräume um das Gerät ein.



Vorliegende Gebrauchsanweisung beachten!

Lesen Sie dieses Handbuch sorgfältig, bevor Sie das Produkt verwenden und geben Sie die entsprechenden Informationen an andere Benutzer und den Installateur weiter.



EU-Konformität

Das Produkt erfüllt die geltenden EU-Anforderungen hinsichtlich Sicherheit, Umweltschutz und Gesundheitsschutz.

Umweltschutz und Entsorgung

Hinweis zum Umweltschutz durch Energieersparnis

Befolgen Sie die in diesem Handbuch enthaltenen Anwendungsempfehlungen, um durch die effiziente Nutzung des Geräts Energie einzusparen und auf diese Weise zur Schonung der Umwelt beizutragen.

Hinweis-Symbole zur Entsorgung



Keine Entsorgung im Hausmüll (WEEE-Kennzeichnung)

Das Produkt darf nicht als unsortierter Abfall entsorgt werden. Bringen Sie es zur Wiederverwendung und Verwertung zu einer Sammelstelle für das Recycling von Elektro- und Elektronikgeräten. Lassen Sie hierfür von einer Elektrofachkraft das Kabel entfernen.



Wiederverwertbares Material (Möbiusband)

Trennen Sie die Bestandteile des Produkts nach Sorten vom Restmüll und entsorgen Sie diese gemäß den örtlichen Vorgaben.



Wiederverwertbares Material (Triman-Symbol)

Trennen Sie das Produkt bzw. seine Bestandteile zur Entsorgung entsprechend der begleitenden Sortieranleitung vom Restmüll.

Allgemeine Hinweise zur Entsorgung

- Unsachgemäße Entsorgung kann die Umwelt und die menschliche Gesundheit gefährden. Helfen Sie, mögliche Gefahren zu vermeiden, indem Sie sicherstellen, dass das Produkt und seine Verpackung ordnungsgemäß entsorgt werden. Dies gilt ggf. auch für die Entsorgung von Altgeräten.
- Das Gerät darf nicht im Hausmüll entsorgt werden. Rücknahme erfolgt über den Verkäufer, Hersteller oder entsprechende lokale Entsorgungsunternehmen.
- Zur Deinstallation des Geräts sind die in diesem Handbuch genannten Installationsschritte rückwärts durchzuführen.
- Die verwendeten Verpackungsmaterialien wurden sorgfältig ausgewählt und sollten recycelt werden, um Rohstoffverbrauch und Abfälle zu reduzieren. Trennen Sie diese nach Sorten und entsorgen Sie sie entsprechend.
- Weitere Informationen über aktuelle Entsorgungswege und Recycling erhalten Sie bei den örtlichen Behörden oder Ihrem Abfallentsorger.

Hinweise zum Transport des Geräts

Wenn Sie das Gerät nach dem Auspacken / zu einem späteren Zeitpunkt transportieren müssen, beachten Sie folgende Hinweise, um Beschädigungen zu vermeiden:

- Bewahren Sie die Originalverpackung des Produkts auf und transportieren Sie das Gerät stets in gleicher Weise darin verpackt, wie bei der Lieferung.
Beachten Sie die darauf angebrachten Kennzeichnungen.

Wenn die Originalverpackung nicht vorhanden ist:

- Sichern Sie alle losen / abnehmbaren Teile, so dass diese sich nicht berühren können.
- Vermeiden Sie Stoßeinwirkungen auf das Gerät und seine Komponenten und treffen Sie bei Bedarf entsprechende Schutzvorkehrungen.
- Achten Sie beim Transport, sowie beim Abstellen / Ablegen auf eine waagerechte Position.

Hinweise zur Lagerung

Wenn Sie das Gerät für eine gewisse Zeit lagern müssen, beachten Sie folgende Hinweise, um Beschädigungen zu vermeiden:

- Verpacken Sie das Gerät zusammen mit Trockenmittelbeuteln möglichst im Originalkarton oder einer ähnlichen Verpackung und verschließen Sie diese mit Klebeband.
- Wählen Sie einen trockenen und sauberen Lagerort.
- Achten Sie auf eine waagerechte Position.
- Belasten Sie die Verpackung nicht.
- Lagern Sie das Gerät nur so lange wie unbedingt nötig.
- Lagern Sie das Gerät nicht in der Nähe chemisch aggressiver oder ätzender Stoffe, um mögliche Korrosion zu vermeiden.
- Überprüfen Sie das Gerät während der Lagerzeit regelmäßig auf sichtbare Schäden und ersetzen Sie die Verpackung, falls notwendig.

1. Produktübersicht

1.1 Lieferumfang

- 1 1× Einbau-Backofen, Modell EB8015W
inkl. Anschlusskabel und Stecker
- 2 2× (1 × 2) Seitliche Einschubschienen-Gitter (vormontiert)
- 3 4× (2 × 2) Teleskopauszüge (vormontiert)
- 4 1× Ofenrost
- 5 2× Backbleche
- 6 2× Montageschrauben
- 7 1× Benutzerhandbuch

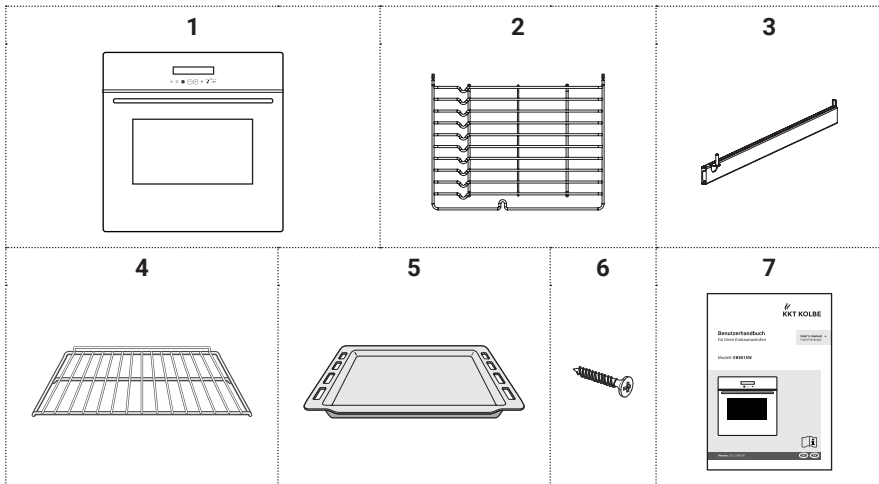

Produktübersicht

1.2 Gerätekomponenten

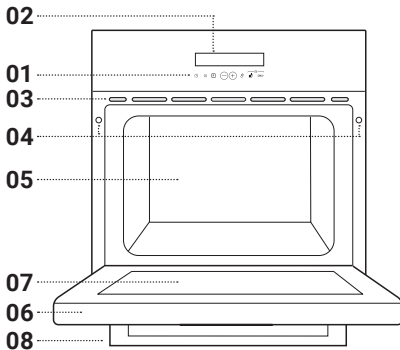

Ofenfront

- 01 Bedienfeld
(Beschreibung siehe
entsprechender Abschnitt)
- 02 Display
- 03 Lüftungsschlitze
- 04 Schraublöcher zur Montage
- 05 Garraum
- 06 Gerätetür
- 07 Türglas
- 08 Türgriff

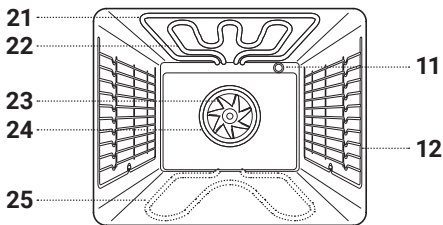

Backofen-Innenraum / Garraum:

- 11 Ofenbeleuchtung
- 12 Einschubschienen-Gitter
für Zubehör
(5 Einschubebenen,
Zählweise von unten nach oben)

Heizelemente

- 21 Oberhitze-Heizelement
(Oberes äußeres Heizelement)
- 22 Grillheizelement
- 23 Ventilator / Heizlüfter
- 24 Ringheizelement
- 25 Unterhitze-Heizelement
(verdeckt unter dem
Garraumboden)

Abbildungen ähnlich / vereinfacht

1.3 Ausstattung und weitere Merkmale

- Bedienfeld mit Touch-Steuerung und LED-Display
- Zweifach Wärmeschutzverglasung
- 5 nutzbare Einschubebenen
- Teleskopauszüge auf 2 Einschubebenen für erleichtertes Einschieben und Entnehmen des Zubehörs

Wählbare Funktionen

(Bedienung siehe entspr. Kapitel)

- Schrittweise Einstellung von Beheizungsart, Gartemperatur und Garzeit
- 10 Beheizungsarten:
 - Auftaustufe
 - Unterhitze
 - Ober- und Unterhitze
 - Umluft
 - Grill
 - Großflächengrill
 - Grill-/Bratsystem
 - Heißluft
 - Pizzastufe
 - ECO
- Alarmfunktion (ohne Ein-/Abschaltautomatik)
- Pause-Funktion: Pausieren des Betriebs
- Tastensperre / Kindersicherung: Sperren des Bedienfelds
- Energiesparmodus mit Abschaltung der Displaybeleuchtung

2. Funktionsweise und Benutzung des Geräts

2.1 Heizbetrieb

Nach Betriebsstart wird der Ofen von den Heizelementen, die der gewählten Beheizungsart entsprechen (siehe "Gerätekomponenten" und "... Beheizungsarten...") auf die eingestellte Gartemperatur erhitzt. Der Heizvorgang wird dabei durch die Heizstatus-Anzeige angezeigt (siehe "Bedienfeld und Anzeige").

Um während des Betriebs die Wärme im Garraum besonders gleichmäßig zu verteilen und eine bestmögliche Leistung zu gewährleisten, arbeiten die Heizelemente einschließlich des Ventilators nur zu bestimmten festgelegten Zeiten des Heizens.

Nach Erreichen der Zieltemperatur startet der Heizvorgang automatisch immer, wenn die Garraumtemperatur sinkt, um die eingestellte Temperatur zu halten.



Auto-Betriebsstopp / Maximale Betriebszeit

Zu Ihrer Sicherheit bzw. für den Fall, dass das Ausschalten des Geräts vergessen wird, beträgt die maximale Betriebszeit 9 Stunden.

2.2 Kühlgebläse

Um während des Betriebs eine niedrige Temperatur an Bedienfeld und Türgriff zu gewährleisten und eine übermäßige Erwärmung des Geräts zu verhindern, erzeugt ein eingebauter Ventilator einen Luftstrom zur Kühlung. Dieser wird aktiviert, sobald eine Beheizungsart eingestellt wird. Die Luft tritt dabei zwischen Gerätetür und Bedienfeld aus.

Je nach Restwärme läuft der Kühlventilator auch nach dem Abschalten zur schnelleren Abkühlung noch eine Zeit lang weiter.



ACHTUNG! Beschädigungsgefahr!

Um eine Überhitzung des Geräts und das Risiko von Hitzeschäden zu vermeiden, achten Sie darauf, die Lüftungswege nicht zu blockieren. Beachten und befolgen Sie auch die entsprechenden Hinweise unter "Einbau und Installation".



Geräusentwicklungen während des Betriebs

Während des Kühlbetriebs kann ein leichtes Rauschen des Kühlgebläses zu hören sein. Außerdem kann es während der Heißluftzirkulation je nach Nutzungsdauer und Wärmeentwicklung zu leichten Betriebsgeräuschen / Vibrationen des Ventilators im Garraum kommen. Dies ist normal und unbedenklich.

2.3 Benutzung des Backofen-Zubehörs

Benutzen Sie im Ofen nach Möglichkeit nur Originalzubehör. Es ist speziell auf Ihr Gerät abgestimmt. Benutzen Sie dieses für folgende Zwecke:

Ofenrost

- für Ofengeschirr, Kuchenformen und feuerfestes Geschirr
- für Braten und Grillgerichte
(bei Bedarf mit einem darunter eingeschobenen Blech zum Auffangen von Fett und Flüssigkeiten)

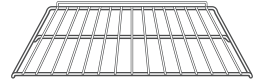

Backblech

- für Blechbackwaren und kleine Lebensmittel
- für Flüssigkeiten oder feuchte Speisen



Seitliche Einschubgitter und Teleskopschienen

- siehe folgende Abschnitte

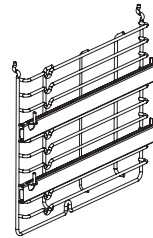

Funktionsweise und Benutzung des Geräts

Einschieben von Zubehör in den Garraum

Die Einschubschienen-Gitter seitlich im Garraum bieten 5 Einschubebenen, welche von unten nach oben gezählt werden (siehe auch "Gerätekomponenten") und zum Einschieben von Backblech, Rost und weiterem Zubehör bestimmt sind.

Beachten Sie zur Handhabung folgende Hinweise:

- Verwenden Sie nach Möglichkeit nur Original-Zubehör.
- Achten Sie bei der Verwendung von Zubehör mit Kippschutzbügel auf dessen korrekte Ausrichtung (mit dem Kippschutzbügel nach hinten; siehe Darstellung).
- Setzen Sie die hinteren Ecken des Zubehörs jeweils zwischen die beiden Metallbügel der gewünschten Einschubebene und schieben Sie es bis zum Anschlag in den Garraum ein.
- Wenn Sie das Backblech und den Ofenrost gleichzeitig verwenden möchten, schieben Sie den Rost oberhalb des Blechs in den Garraum ein.
- Wenn Sie mehrere Ebenen gleichzeitig nutzen möchten, wählen Sie nach Möglichkeit eine Beheizungsart mit Ventilator für ein optimales Garergebnis.
- Das Zubehör kann auf den Schienen ohne Teleskopauszug etwa bis zur Hälfte herausgezogen werden, ohne zu kippen, wenn es korrekt eingesetzt wurde.

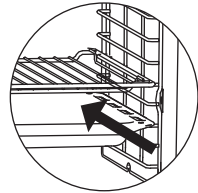

VORSICHT! **Verbrennungsgefahr!**

Der Ofen, sowie Zubehör und Geschirr werden beim Betrieb sehr heiß und können Verbrennungen verursachen. Schützen Sie sich z.B. mit Ofenhandschuhen, um etwas aus dem erhitzten Garraum zu entfernen und verhalten Sie sich dabei sehr vorsichtig.



ACHTUNG! **Beschädigungsgefahr!**

Um Beschädigungen zu vermeiden, achten Sie vor dem Schließen der Ofentür stets darauf, dass sämtliches Zubehör vollständig eingeschoben ist und die Ofentür nicht berührt.

2.4 Benutzung der Teleskopauszugsschienen

Die seitlichen Einschubgitter im Garraum besitzen Teleskopauszüge auf 2 Einschubebenen. Diese dienen dem erleichterten Einschieben von Rost, Backblech und anderem Zubehör in den Garraum, sowie der zusätzlichen Kippsicherheit beim Herausziehen (De-/Montage und Reinigung siehe entsprechende Abschnitte).

Benutzen Sie die Teleskopauszugsschienen folgendermaßen:

- Ziehen Sie die Auszüge beider Schienen der entsprechenden Einschubebene nach vorne aus dem Garraum heraus.
- Setzen Sie das gewünschte Zubehör (z.B. Backblech, Rost) mit den entsprechenden Aussparungen auf die Halterungstifte des Teleskopauszugs.
- Schieben Sie diese nach Möglichkeit durch beidseitigen Druck bis zum Anschlag in den Garraum ein.
- Schließen Sie die Gerätetür erst, wenn die Teleskopauszüge und sämtliches Zubehör vollständig eingeschoben sind.

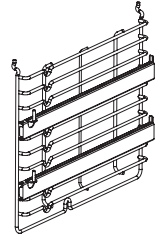

2.5 Öffnen und Schließen der Ofentür

Um das Gerät zu öffnen, greifen Sie den Türgriff immer in der Mitte, bevor Sie ihn nach vorne und leicht nach unten ziehen.



VORSICHT! **Verbrennungsgefahr!**

Um Verbrennungen durch aus dem Garraum entweichenden Dampf zu vermeiden, halten Sie beim Öffnen des erhitzten Geräts Abstand zu den Türändern und greifen Sie den Türgriff nicht zu weit an der Seite. Beachten Sie, dass entweichender Dampf je nach Temperatur möglicherweise nicht sichtbar ist.

3. Hinweise vor dem Gebrauch

3.1 Auspacken und Vorbereitung des Geräts

- Versichern Sie sich beim Auspacken des Geräts, dass dieses während des Transports nicht beschädigt wurde.



WARNUNG!

Verletzungsgefahr und Stromschlaggefahr!

Sollten Sie eine Beschädigung am Gerät, seinen Kabeln oder an anderen Bestandteilen feststellen, schließen Sie es nicht an bzw. nehmen Sie es nicht in Betrieb. Dies kann sehr gefährlich sein.

Wenden Sie sich an den Kundenservice.

- Wir empfehlen, die 20-stellige Seriennummer für evtl. Rückfragen auf der ersten Seite dieses Handbuchs zu notieren.
- Wenn das Gerät ordnungsgemäß installiert wurde (siehe entsprechende Abschnitte), versichern Sie sich vor der Benutzung, dass alle Verpackungsmaterialien, Aufkleber, Schutzfolien und Transportschutzmittel vom Produkt entfernt und ordnungsgemäß entsorgt wurden und dass übrige Kleinteile wie z.B. Montagematerial sicher verwahrt werden.



WARNUNG!

Erstickungsgefahr!

Kleinteile, Folien u.ä. können sehr gefährlich sein, wenn diese z.B. verschluckt oder über den Kopf gezogen werden. Halten Sie diese stets außer Reichweite von Kindern und Haustieren.



WARNUNG!

Brandgefahr und Beschädigungsgefahr!

Nicht entfernte Verpackungsmaterialien und Transportschutzmittel im Garraum (wie z.B. Styroporteile) können bei der Erhitzung des Geräts Feuer fangen oder schmelzen. Versichern Sie sich, dass diese vor dem Gebrauch vollständig entfernt wurden.

- Entfernen Sie alle Zubehörteile einschließlich der seitlichen Schienengitter aus dem Garraum und reinigen Sie den Garraum und das Zubehör, wie im entsprechenden Kapitel beschrieben.

3.2 Inbetriebnahme



Einstellung der Uhrzeit vor der Benutzung

Beim ersten Einschalten oder nach einer längeren Unterbrechung der Stromzufuhr ist die Einstellung für die Uhrzeit zurückgesetzt und sollte eingestellt werden.

Gehen Sie dazu vor, wie unter "Bedienung, Einstellung und Benutzung" beschrieben.



Geruchs- und Dunstbildung beim ersten Betrieb

Bei der ersten Benutzung des Geräts können Isoliermaterialien und Heizelemente einen besonderen Geruch verursachen und es kann zu leichter Dunstbildung kommen.

Dies ist normal und unbedenklich.

Erhitzen Sie in diesem Fall jedoch noch keine Lebensmittel im Garraum.

Gehen Sie vor, wie unten beschrieben.

- Nehmen Sie das Gerät nur in einwandfreiem Zustand und nach sachgerechter Installation in Betrieb.
- Bevor Sie den Ofen zur Zubereitung von Speisen verwenden, erhitzen Sie diesen zunächst für ca. 30 Minuten leer mit den Einstellungen Ober- und Unterhitze  und 200°C (Bedienung und Einstellung siehe entspr. Abschnitte).
- Halten Sie den Raum während dieses Vorgangs gut belüftet, bis evtl. auftretende Gerüche und Dunst verfliegen sind.
- Wenn der Garraum, abgekühlt ist, wischen Sie ihn feucht aus und trocknen Sie ihn gut.
- Danach können Sie das Gerät zur Erhitzung von Lebensmitteln benutzen. Befolgen Sie dazu die Anweisungen in den entsprechenden Abschnitten.





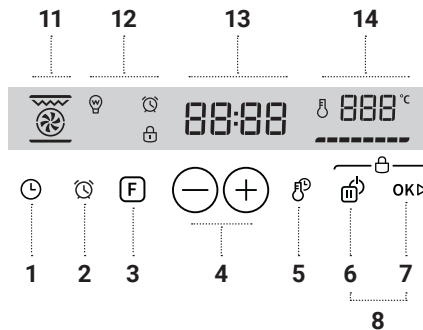

4. Bedienung, Einstellung und Benutzung

4.1 Bedienfeld und Anzeige

Die folgende Übersicht stellt eine Kurzbeschreibung der Anzeige und Tastenfunktionen dar. Für eine detaillierte Beschreibung der Bedienung und Anzeige siehe folgende Abschnitte.



Bedientasten

| | | |
|---|------------------------------------------------------------------------------------------------------------------------------------------------------------------------------------------------------------------------|---------------------------------------------------------------------------------------|
| 1 |  Uhr | Uhrzeitanzeige / Aktivieren der Uhreinstellung |
| 2 |  Alarm | Aktivieren der Alarmeinstellung |
| 3 |  Funktionswahl | Wahl der Beheizungsart |
| 4 |  Temperatur- /  Zeiteinstellung | Abwärtsregelung des Einstellwerts Aufwärtsregelung je nach Einstellungsaktivierung |
| 5 |  Temperatur / Gardauer | Aktivieren der Temperatur- / Gardauer- Einstellung |
| 6 |  Pause / Abbruch | Pausieren / Abbrechen des Vorgangs |
| 7 |  Start / Bestätigung | Betriebsstart / Fortsetzen nach Pausieren |
| 8 |  Tastensperre / Kindersicherung | Sperren / Entsperrn des Bedienfelds |

| Anzeige | | |
|---------|--------------------------------------|--------------------------------------------------------------------------------------------------------------------------------------------------------------------------------------------------------|
| 11 | Beheizungsart / -funktion | Anzeige der Heizelemente in Betrieb (im Beispiel Heizlüfter, Ober- und Unterhitzeelement; siehe "Gerätekomponenten") bzw. der gewählten Beheizungsart (im Beispiel Umluft; siehe "...Beheizungsarten") |
| 12 | Aktivierte Funktionen | Garraumbeleuchtung eingeschaltet |
| | | Alarmeinrichtung aktiviert (Zeitählung bis zum Alarmsignal läuft) |
| | | Bedienfeld gesperrt |
| 13 | Zeit / Status | Aktuelle Uhrzeit (24 h - Anzeige, im Beispiel 11:30 Uhr) |
| | | Eingestellte Gardauer in h : min (im Beispiel 1 h) |
| | | Eingestellte Alarmzeit in h : min (im Beispiel 30 min) |
| 14 | Zieltemperatur / Status | Eingestellte Zieltemperatur (im Beispiel 200°C; blinkende Anzeige während des Aufheizens, stetige Anzeige nach Erreichen der Zieltemperatur) |
| | | Temperatureinstellung |
| | | Heizstatus ("Wachsende" Anzeige während des Aufheizens, stetige volle Anzeige: Zieltemperatur erreicht) |
| | | Alarmeinrichtung |

Erlöschen der Displaybeleuchtung im Energiesparmodus

Wenn im innerhalb von 10 Minuten keine Bedienung erfolgt, wird der Energiesparmodus aktiviert und die Displaybeleuchtung erlischt. Um diese wieder einzuschalten, berühren Sie eine beliebige Taste.

4.2 Beschreibung der Beheizungsarten / Heizfunktionen



VORSICHT! **Verbrennungsgefahr!**

Während und auch nach dem Betrieb sind einige Geräteteile, Zubehör und Utensilien sehr heiß und können Verbrennungen verursachen. Wenn Sie die Gerätetür während Heizvorgangs öffnen, wird der Betrieb nicht unterbrochen.

Verhalten Sie sich entsprechend vorsichtig und beachten Sie die entsprechenden Sicherheitshinweise am Beginn dieses Handbuchs, um Verbrennungen zu vermeiden.

Für alle der folgenden Beheizungsarten (nicht Beleuchtung ohne Beheizung) ist die Gardauer auf 9:00 h und die Gartemperatur auf den jeweils angegebenen Wert voreingestellt.

Diese können nach Bedarf angepasst werden bzw. kann der Garvorgang zum gewünschten Zeitpunkt manuell beendet werden, wie in den entsprechenden Abschnitten beschrieben.



Garraumbeleuchtung ohne Beheizung

Die erste einstellbare Funktion ist die Beleuchtung des Garraums ohne Beheizung.

Die Garraumbeleuchtung ist außerdem während des Betriebs aller Beheizungsarten außer ECO aktiv.



Auftaustufe

Die Luft im Garraum wird ohne Erhitzung zirkuliert. Dadurch wird der Auftauvorgang auf schonende Weise beschleunigt.

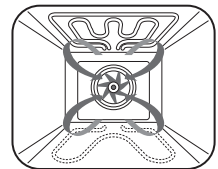

Unterhitze

Die Hitze kommt konzentriert von unten ohne die Oberseite der Speisen zu bräunen.

Geeignet z.B. zum Backen von Kuchen mit Obstbelag, Pizzen, oder für Gerichte mit langen Garzeiten wie Aufläufe, Eintöpfe oder Gebäck, sowie für die Dampfreinigung (Beschreibung siehe Reinigungskapitel).

Voreingestellte Gartemperatur: 80 °C
einstellbar auf 60 - 200 °C

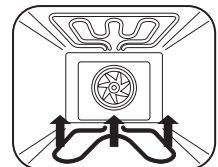



Ober- und Unterhitze

Die Hitze wird gleichmäßig von oben und unten an die Speisen abgegeben.
Backen oder Braten ist nur auf einer Ebene möglich.
Geeignet z.B. zum Braten im Römertopf, Blechkuchen, Brot etc.

Voreingestellte Gartemperatur: 180 °C
einstellbar auf 60 - 250 °C

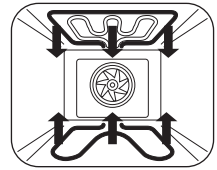

Umluft

Die gleichmäßig oben und unten erzeugte Hitze wird schnell im Garraum verteilt.
Die Speisen werden außen gebräunt und bleiben innen saftig.

Geeignet z.B. zum Braten bei hohen Temperaturen oder für große Fleischstücke.

Voreingestellte Gartemperatur: 165 °C
einstellbar auf 60- 250 °C

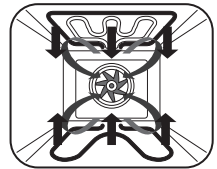

Grill

Durch mittig konzentrierte Hitze von oben wird die Oberseite der Speisen gebräunt.
Positionieren Sie diese mittig unter dem Grill.
Geeignet z.B. zum Grillen kleiner Mengen und zum Bräunen von Speisen.

Voreingestellte Gartemperatur: 250 °C
einstellbar auf 60 - 250 °C

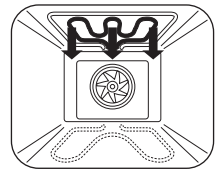

Großflächengrill

Durch die großflächig konzentrierte Hitze von oben wird die Oberseite der Speisen gebräunt.

Geeignet z.B. zum Grillen und Bräunen größerer Mengen.

Voreingestellte Gartemperatur: 250 °C
einstellbar auf 60 - 250 °C

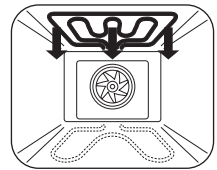



Grill- / Bratsystem

Die großflächig konzentrierte Hitze von oben wird durch die Zirkulation von erhitzter Luft ergänzt.

Geeignet z.B. zum Grillen und Braten großer Fleischstücke, sowie zum Gratinieren und Überbacken.

Voreingestellte Gartemperatur: 165 °C
einstellbar auf 60 - 250 °C

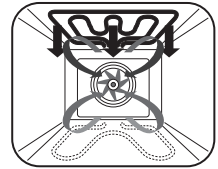

Heißluft

Die Luft im Garraum wird zirkuliert und gleichzeitig erhitzt. Das Garen wird dadurch beschleunigt und das Verbrennungsrisiko der Speisen vermindert.

Geeignet z.B. zum Garen auf mehreren Ebenen.

Voreingestellte Gartemperatur: 160 °C
einstellbar auf 60 - 250 °C

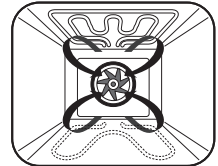

Pizzastufe

Die konzentrierte Hitze von unten wird durch die Zirkulation von erhitzter Luft ergänzt.

Geeignet für Rezepte mit feuchtem Belag und knusprigen Teig, wie Pizza, Quiche, Obst- und Käsekuchen. Vorheizen des Ofens empfohlen.

Voreingestellte Gartemperatur: 165 °C
einstellbar auf 60 - 250 °C

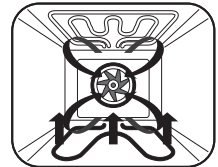

ECO (Heizfunktion für energiesparendes Garen)

Die gleichmäßig oben und unten erzeugte Hitze wird schnell im Garraum verteilt, wobei die Betriebszeit der Heizelemente so geregelt wird, dass sich der Stromverbrauch reduziert.

Die Garzeit verlängert sich, vergleichbar mit einer „Slow Cooking“-Funktion, und die Lebensmittel werden besonders schonend und energiesparend erhitzt.

Geeignet z.B. für saftige Fleischstücke.

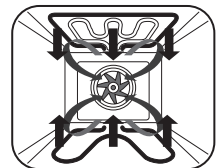

4.3 Benutzung der Touch-Steuerung

Das Bedienfeld des Geräts besteht aus Sensortasten, die auf Berührung reagieren.

Um diese zu benutzen, beachten Sie folgende Hinweise:

- Üben Sie keinen großen Druck auf die Bedienelemente aus. Es reicht aus, diese zu berühren.
- Benutzen Sie nicht nur die vordere Fingerspitze, sondern legen Sie die Fingerkuppe auf die Bedienfläche auf wie in der Abbildung gezeigt und gehen Sie zur Einstellung und Bedienung vor, wie in den folgenden Abschnitten beschrieben.
- Wenn eine Eingabe über die Touch-Steuerung registriert wird, ertönt ein Signalton zur Bestätigung.
- Achten Sie darauf, dass das Bedienfeld immer sauber und trocken ist. Auch ein dünner Feuchtigkeitsfilm kann dazu führen, dass die Sensortasten schwierig oder gar nicht zu bedienen sind.
- Vermeiden Sie es, über das Bedienfeld zu wischen. Dadurch kann es zu unbeabsichtigten Einstellungen des Geräts kommen.

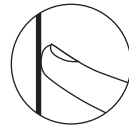

4.4 Voreinstellung







Hinweise zur Inbetriebnahme

- Nach dem Anschluss des Ofens an die Stromversorgung ist die Uhrzeit-Einstellung zurückgesetzt. Stellen Sie diese ein, wie im folgenden Abschnitt beschrieben.
- Wenn Sie den Ofen das erste Mal benutzen, erhitzen Sie ihn zunächst mit leerem Garraum, wie unter „Inbetriebnahme“ beschrieben.

Einstellung der Uhrzeit

Bevor der Ofen in Betrieb genommen wird bzw. nach einer Trennung von der Stromversorgung sollte die Uhrzeit eingestellt werden. Gehen Sie dazu folgendermaßen vor:

- Berühren Sie nach dem Anschließen des Ofens die -Taste, um die Uhrzeit-Einstellung (zunächst Stundenziffer) zu aktivieren.
- Stellen Sie mit den - und -Tasten die Stundenzahl der aktuellen Uhrzeit ein (24-Stunden-Zählung).
- Berühren Sie die -Taste erneut und stellen Sie die aktuelle Minutenzahl in gleicher Weise ein.
- Bestätigen Sie die Einstellung mit der -Taste. Der Doppelpunkt blinkt und die Zeiteinstellung ist abgeschlossen. Um Energie zu sparen, erlischt die Beleuchtung nach 10 Minuten ohne Bedienung und schaltet sich bei der nächsten Bedienung wieder ein.

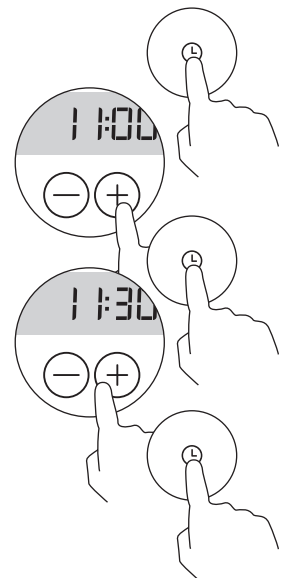

4.5 Allgemeine Einstellung und Bedienung

Einschalten der Beleuchtung ohne Heizbetrieb

- Berühren Sie die **F**-Taste einmal, so dass das **☞**-Symbol auf der Anzeige erscheint.
Der Garraum wird beleuchtet.

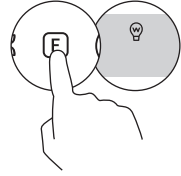

Einstellen und Starten des Garvorgangs

- Berühren Sie die **F**-Taste so oft, bis das Symbol der gewünschten Beheizungsart auf der Anzeige erscheint.
- Passen Sie dann je nach Bedarf mit den **⊖**- und **⊕**-Tasten die voreingestellte Gardauer in h : min an (0-30 min in 1 min-Schritten, 30 min - 9 h in 5 min-Schritten; Zählung springt bei Regelung von 9 h aufwärts zu 1 min; beschleunigte Einstellung durch langes Berühren).
- Mit der **⌚**-Taste können Sie zur Aktivierung der Temperatureinstellung wechseln (und je nach Bedarf zurück zur Gardauereinstellung).
- Passen Sie die Zieltemperatur dann in 5°C-Schritten ebenfalls mit den **⊖**- und **⊕**-Tasten an.
- Starten Sie den Heizvorgang mit der **OK▷**-Taste. Die Temperaturanzeige blinkt während des Aufheizens und wird stetig angezeigt, sobald die eingestellte Zieltemperatur erreicht ist.

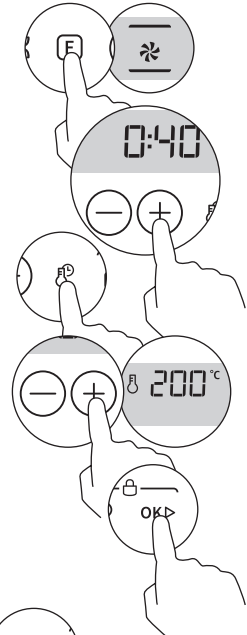

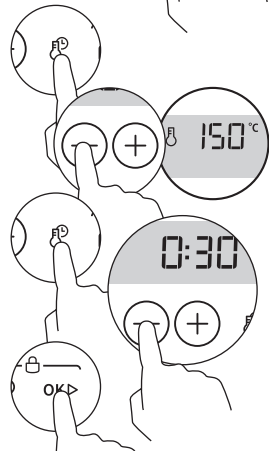

Ändern der Temperatur und Gardauer während des Betriebs

- Berühren Sie die **⌚**-Taste, so dass das **⌚**-Symbol neben der blinkenden Temperaturanzeige erscheint.
- Sie können nun die Zieltemperatur mit den **⊖**- und **⊕**-Tasten anpassen, wie zuvor beschrieben.
- Um die Gardauer anzupassen, berühren Sie die **⌚**-Taste erneut, so dass das **⌚**-Symbol neben der Temperaturanzeige verschwindet und diese aufhört zu blinken.
- Sie können nun die Gardauer mit den **⊖**- und **⊕**-Tasten anpassen, wie zuvor beschrieben.
- Setzen Sie den Betrieb mit der **OK▷**-Taste fort.



Pausieren und Beenden des Heizbetriebs

- Um den Garvorgang zu pausieren / zu unterbrechen, berühren Sie die -Taste kurz.
- Um den Garvorgang abzubrechen / zu beenden und auf Standby (Bereitschaftszustand) zu wechseln, berühren Sie die -Taste darauf erneut kurz.
- Um den Garvorgang stattdessen fortzusetzen, berühren Sie die -Taste.

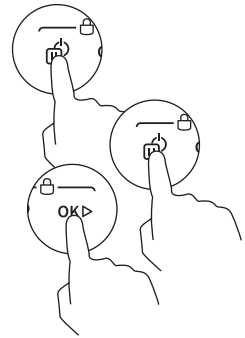

Hinweis zur Bedienung der -Taste

Berühren Sie die -Taste jeweils nur kurz.
Langes Berühren wird als ungültig erkannt.

Anzeigeoptionen

- Um während des Betriebs auf die Uhrzeit-Anzeige zu wechseln, berühren Sie die -Taste.
Die Anzeige wechselt darauf für einige Sekunden auf die Uhrzeit und schaltet dann automatisch wieder zurück auf die Anzeige der Gar-Einstellungen.







Energiesparmodus

- Berühren Sie im Standby (Bereitschaftszustand) ohne oder mit aktiver Alarmeinrichtung die -Taste etwa 5 Sekunden lang.
Der Energiesparmodus wird aktiviert und die Displaybeleuchtung erlischt.
- Wenn im Standby (Bereitschaftszustand) innerhalb von 10 Minuten keine Bedienung erfolgt, wird der Energiesparmodus automatisch aktiviert.
- Bei Berührung einer beliebigen Taste / bei der nächsten Bedienung wird der Energiesparmodus automatisch unterbrochen.



4.6 Alarm-Einstellung

Um eine Zeitspanne (bis zu 9 h) festzulegen, nach deren Ablauf ein 10faches Piepsignal ertönt (ohne dass ggf. der Heizbetrieb unterbrochen wird), gehen Sie folgendermaßen vor:

- Beachten Sie, dass sich das Gerät zur Aktivierung der Alarmfunktion im Standby (Bereitschaftszustand) befinden muss (ausschließliche Anzeige der Uhrzeit).
- Aktivieren Sie die Alarmeinstellung mit der  -Taste. Das Alarmsymbol , die Zeiteinstellungsanzeige und die Kennung **AL** auf der Temperaturanzeige werden angezeigt.
- Stellen Sie mit den \ominus - und \oplus -Tasten die gewünschte Zeitspanne bis zum Alarm ein.
- Schließen Sie die Alarm-Einstellung mit der **OK▶** -Taste ab. Die eingestellte Zeit beginnt darauf herunter zu zählen.
- Sie können danach einen Garvorgang starten. Die Alarmfunktion wird dadurch nicht beeinflusst, der Garvorgang bleibt ebenfalls unbeeinflusst von der Alarmfunktion.
- Nach Ablauf der eingestellten Zeit ertönt ein 10faches Piepsignal und das Alarmsymbol  verschwindet von der Anzeige.
- Falls Sie die Alarm-Einstellung löschen / deaktivieren möchten, berühren Sie die  -Taste einmal während der Einstellung oder zweimal nach der Einstellungsbestätigung.

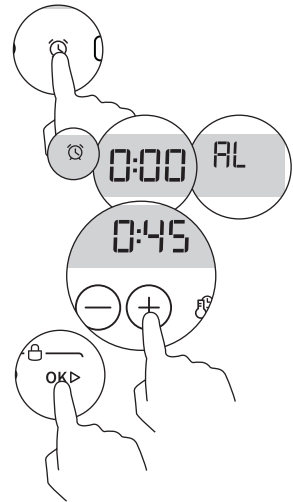

4.7 Einstellung der Kindersicherung (Tastensperre)

Um zu verhindern, dass das Gerät versehentlich einschaltet wird oder Einstellungen ungewollt verändert werden, z.B. durch Kinder, sperren Sie das Bedienfeld, indem Sie folgendermaßen vorgehen:

- Um die Tastensperre zu aktivieren, berühren Sie die **OK>** - und die **↵** -Taste (unabhängig vom Betriebsstatus) gleichzeitig mehrere Sekunden lang, bis das entsprechende Symbol **🔒** auf der Anzeige erscheint. Das Bedienfeld ist dann gesperrt.
- Um die Tastensperre zu aufzuheben, berühren Sie die **OK>** - und die **↵** -Taste erneut gleichzeitig mehrere Sekunden lang, bis das **🔒** - Symbol von der Anzeige verschwindet. Sie können das Gerät wieder bedienen, wie gewohnt.

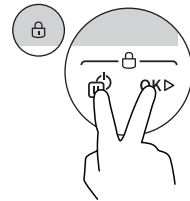

5. Anwendungsempfehlungen, Richtlinien und Tipps

5.1 Wichtige Hinweise zur Benutzung



VORSICHT! **Verbrennungsgefahr!**

Der Ofen, sowie Zubehör und Geschirr werden beim Betrieb sehr heiß und können Verbrennungen verursachen. Berühren Sie im erhitzten Zustand niemals die Innenflächen des Geräts oder die Heizelemente und schützen Sie sich z.B. mit Ofenhandschuhen, um etwas aus dem erhitzten Garraum zu entfernen.

Halten Sie Kinder während des Betriebs stets in einem sicheren Abstand.

Gießen Sie kein Wasser in den heißen Garraum. Der dadurch entstehende heiße Dampf kann Verbrühungen verursachen und zudem durch die Temperaturänderung zu Schäden an der Emaille-Beschichtung führen.



WARNUNG! **Brandgefahr!**

Erhitzte Speisen, die Fett, Öl oder Alkohol enthalten, können sich bei hohen Temperaturen schnell entzünden. Lebensmittel können anbrennen, schädlichen Rauch verursachen oder Feuer fangen.

Lassen Sie das Gerät bei Gebrauch nicht unbeaufsichtigt.

Achten Sie darauf, dass Backpapier, Lebensmittel usw. nicht mit den Heizelementen oder erhitzten Flächen in Berührung kommen können (z.B. durch überstehende Teile oder durch Luftzug bei Türöffnung bzw. Luftzirkulation im Garraum) und halten Sie den Garraum stets sauber.

Öffnen Sie die Gerätetür im Fall eines Brandes nicht, unterbrechen Sie die Stromzufuhr und lassen Sie das Gerät vor evtl. weiterer Benutzung von entsprechend qualifiziertem Fachpersonal überprüfen.



Bildung von Acrylamid in Lebensmitteln und entsprechende Zubereitungsempfehlungen von Speisen

Bei hohen Temperaturen bildet sich aus Zucker- und Eiweißbausteinen gesundheitsschädliches Acrylamid in Lebensmitteln, insbesondere in Kartoffel- und Getreideprodukten und verstärkt in den Randschichten.

Um dies weitgehend zu vermeiden und gesundheitliche Risiken zu minimieren, beachten Sie folgende Richtlinien für die Zubereitung entsprechender Gerichte:

- Verwenden Sie ggf. hitzestabiles Öl bzw. Fett.
- Wählen Sie nicht zu dünne Stücke, verteilen Sie diese ggf. gleichmäßig und wenden Sie sie regelmäßig. Befolgen Sie zu Fertigprodukten die Herstellerangaben.
- Achten Sie auf eine gleichmäßige Erhitzung, halten Sie die Temperatur im mittleren Bereich und vermeiden Sie eine starke Bräunung.
- Achten Sie dabei darauf, dass die erhitzten Lebensmittel einen gewissen Feuchtigkeitsgehalt behalten.
- Erhitzen Sie die Speisen nicht länger als bis der Garpunkt erreicht ist.



Kondensatbildung während des Betriebs

Je nach Menge und Konsistenz der erhitzten Lebensmittel entsteht im Backofen verstärkt Dampf, der zu Kondensatbildung z.B. an der Gerätetür führen kann.

Dies lässt sich nicht vermeiden, beeinträchtigt die Funktion jedoch nicht.

Lassen Sie die Lebensmittel nach dem Garvorgang nicht länger im Garraum, als nötig und trocknen Sie ggf. Feuchtigkeitsreste im Garraum nach dem Abkühlen vollständig.

5.2 Allgemeine Empfehlungen zum Garen im Ofen

- Verwenden Sie ausschließlich für den Garvorgang benötigtes und nach Möglichkeit original Zubehör, sowie geeignetes Ofengeschirr.
Besonders für Strahlungswärme (Beheizungsarten ohne Ventilator) sind z.B. matte, dunkel gefärbte und leichtgewichtige Metallformen besser geeignet, da sie die Wärme besser aufnehmen. Helle, glänzende Oberflächen, Keramik oder Glas reflektieren die Hitze und sind daher nicht gut geeignet.
- Beachten Sie, dass die benötigte Gardauer und Ofentemperatur von vielen Faktoren abhängen, wie z.B. Garmenge / Dicke, Konsistenz und Qualität der Lebensmittel oder der eingestellten Beheizungsart, und deshalb erheblich variieren können. Verlassen Sie sich daher nicht vollständig auf Angaben in Rezepten, in der Gartabelle o.ä., sondern behalten Sie den Garzustand im Auge und passen Sie die bei Bedarf Einstellungen an.
- In der Regel ist eine Verkürzung der jeweils empfohlenen Gardauer durch Erhöhen der Temperatur nicht möglich (Das Gericht wird dadurch außen meist schneller gar, als innen).
- Benutzen Sie zum Garen auf mehreren Ebenen eine Beheizungsart mit Ventilator, um die gleichmäßige Hitzeverteilung in allen Bereichen des Garraums zu unterstützen. Achten Sie bei der Wahl der Ebenen auf ausreichend Abstand.
- Öffnen Sie die Gerätetür während des Garvorgangs nur, wenn unbedingt nötig, um die Ofentemperatur und ggf. Luftzirkulation stabil zu halten.
- Um eine Verschmutzung des Garraums durch Fettspritzer zu vermeiden, wählen Sie nach Möglichkeit eine Gartemperatur von max. 165°C.
- Um festzustellen, ob ein Kuchen, Auflauf o.ä. fertig gegart ist, stecken Sie einen Holzstab hinein. Wenn beim anschließenden Herausziehen nichts daran haften bleibt, ist das Gericht i.d.R. gar.

Energieeffiziente Nutzung des Geräts







Ihr Gerät entspricht den aktuellsten Standards und sein Energiebedarf ist technisch bereits weitreichend optimiert. Um den Energieverbrauch bei der Benutzung zusätzlich möglichst gering zu halten, beachten Sie die folgenden Hinweise für eine energiesparende Benutzungsweise:



- Entfernen Sie vor dem Einschalten jegliches Zubehör, das nicht erforderlich ist, aus dem Garraum, da dessen Erhitzung zusätzlich Energie verbrauchen würde.
- Achten Sie zur Vermeidung eines Wärmeverlusts darauf, dass die Gerätetür während des Betriebs immer vollständig geschlossen ist und öffnen Sie diese nicht häufiger als nötig.
- Verwenden Sie nach Möglichkeit dunkle, schwarz lackierte, beschichtete oder emaillierte Backformen, weil diese die Backofenhitze besonders gut aufnehmen.
- Heizen Sie den Backofen nur vor, wenn es im Rezept oder in den Tabellen angegeben bzw. unbedingt nötig ist.
- Benutzen Sie nach Möglichkeit die Beheizungsart ECO  E.
- Verwenden Sie nach Möglichkeit die Alarmfunktion und / oder den Kerntemperaturfühler zur genauen Bestimmung des Garpunktes.
- Wenn Sie mehrere Gerichte erhitzen möchten, nutzen Sie dafür verschiedene Einschubebenen gleichzeitig mit der höchsten benötigten Temperatureinstellung, wobei Sie Gerichte mit niedrigeren Gartemperaturen jeweils früher herausnehmen.
- Beim Garen mehrerer Gerichte hintereinander kann durch Restwärmenutzung viel Energie gespart werden, welche beim erneuten Aufheizen des Backofens benötigt würde.
- Schalten Sie bei längeren Garzeiten den Backofen etwa 10 Minuten vor Garzeitende aus, um die Restwärme zum Fertiggaren zu nutzen.
- Aktivieren Sie bei Nichtgebrauch den Energiesparmodus, wie unter "Allgemeine Einstellung..." beschrieben.
- Um einen erhöhten Energieverbrauch durch Verschmutzungen des Garraums oder der Dichtung zu vermeiden zu vermeiden, halten Sie das Gerät stets sauber.

5.3 Garmethoden

Braten

- Verwenden Sie Ober- und Unterhitze , Umluft , Heißluft  oder ECO  E.
- Benutzen Sie nach Möglichkeit Geschirr aus Emaille, feuerfestem Glas, Ton (Römertopf) oder Gusseisen. Für sehr große Braten eignet sich der Rost in Kombination mit einem tiefen Blech o.ä. .
- Beachten Sie, dass der Braten im offenen Geschirr schneller bräunt. Abgedeckt bleibt er saftig und der Garraum verschmutzt nicht.
- Sorgen Sie immer für ausreichend Flüssigkeit im Bratgefäß oder der Fettpfanne, damit austretendes Fett und Fleischsaft nicht verbrennen (Geruchs- und Rauchbildung).
- Geben Sie den Braten zuerst mit der Anrichteseite nach unten in das Bratgefäß und wenden Sie ihn nach der Hälfte der Garzeit.

Grillen und Überbacken

- Verwenden Sie eine der Beheizungsarten Grill , Großflächengrill  oder Grill- / Bratsystem  und heizen Sie den Garraum nach Möglichkeit vor.



VORSICHT!

Erhöhte Verbrennungsgefahr beim Grillbetrieb!

Durch die starke Hitze beim Grillbetrieb sind einige Ofenteile besonders heiß.



Achten Sie auf nötige Maßnahmen zum Schutz vor Verbrennungen, z.B. durch die Verwendung von Ofenhandschuhen oder einer Grillzange und halten Sie Kinder fern.

- Lassen Sie den Grillvorgang nicht unbeobachtet. Die Speisen können durch die starke Hitze schnell verbrennen.
- Bepinseln Sie den Rost mit Öl, damit die Lebensmittel nicht festkleben, legen Sie diese so auf den Rost, dass sie mittig unter dem Grillelement liegen und schieben Sie ein mit etwas Wasser gefülltes Blech oder eine Fettpfanne zum Auffangen des Bratensaftes darunter ein.



Anwendungsempfehlungen, Richtlinien und Tipps

- Wenden Sie flache Scheiben nur einmal, größere Stücke mehrmals mit einer Grillzange o.ä. .
- Reinigen Sie den Ofen und das Zubehör besonders nach dem Grillen gut, damit Verschmutzungen sich nicht festsetzen.

Backen

- Verwenden Sie Ober- und Unterhitze  für trockene Kuchen, Brot und Biskuit. Benutzen Sie nur eine Einschubebene und heizen Sie den Garraum nach Möglichkeit vor.
- Verwenden Sie Heißluft  zum Backen auf mehreren Ebenen, sowie für feuchte Kuchen und für Obstkuchen.
- Schieben Sie bei feuchten Blechkuchen (z.B. Obstkuchen) wegen der Dampfbildung max. 2 Bleche ein.
- Beachten Sie, dass beim Backen auf mehreren Blechen die Backzeit unterschiedlich sein kann und ein Blech evtl. früher als das andere aus dem Garraum genommen werden muss.
- Bereiten Sie Kleingebäck möglichst gleich dick und gleich groß zu, damit es gleichmäßig bräunt.
- Um den Kuchen / das Gericht zu prüfen, stecken Sie gegen Ende der empfohlenen Backzeit einen kleinen Spieß hinein und ziehen sie ihn zurück. Wenn kein Teig daran kleben bleibt, ist das Gericht i.d.R. fertig gebacken.
- Um ein Zusammenfallen des Kuchens / des Gerichts nach dem Herausnehmen zu verhindern, können Sie versuchen, die Backzeit entsprechend zu verlängern und bei Bedarf die Temperatur um 10°C verringern.

Einkochen

- Verwenden Sie Heißluft .
- Verwenden Sie nur frische Lebensmittel und bereiten Sie das Einkochgut und die Gläser wie üblich vor.
- Verwenden Sie nur handelsübliche Einmachgläser mit Gummiringen und Glasdeckeln. Gläser mit Schraub- oder Bajonettverschluss sowie Metalldosen sind ungeeignet. Die Gläser sollten gleich groß und mit gleichem Inhalt gefüllt sein.
- Füllen Sie für ausreichend Feuchtigkeit ca. 1L Wasser in ein entsprechend tiefes Blech ein und stellen Sie die Gläser so hinein, dass sie sich nicht berühren.
- Schieben Sie das Blech mit den Gläsern auf die unterste Einschubschiene des Ofens und wählen Sie Heißluft  bei 180°C.
- Wenn die Flüssigkeit in den Gläsern zu perlen beginnt, schalten Sie den Ofen aus und lassen Sie das Einkochgut noch ca. 30 Minuten ruhen.

Auftauen

- Verwenden Sie die Auftaustufe .
- Decken Sie die Lebensmittel nicht ab und verteilen Sie kleine Teile gleichmäßig, so dass sie sich nicht überlappen.
- Um z.B. beim Auftauen von Fleisch Flüssigkeiten abzuleiten, verwenden Sie den Rost und schieben Sie ein Backblech oder einen Auffangbehälter darunter ein.
- Drehen und wenden Sie die Lebensmittel während des Auftauvorgangs hin und wieder bzw. rühren Sie es um.
- Zum Auftauen und zur Zubereitung von tiefgekühlten Fertiggerichten befolgen Sie die Herstelleranweisungen.
- Um große Mengen an Lebensmitteln mit geringer Erwärmung aufzutauen, können Sie die einen Behälter auf den Garraumboden stellen und bei Bedarf hierfür die seitlichen Einschubgitter entfernen.

5.4 Anwendungstabellen

Die folgenden Tabellen dienen als Richtlinien zur Anwendung. Wählen Sie die Beheizungsart gemäß der vorherigen Beschreibung und beachten Sie, dass Garzeit und Temperatur je nach Eigenschaften der jeweiligen Lebensmittel variieren können.

Wenn die exakte Art oder Menge Ihres Gerichts in den Tabellen nicht enthalten ist, wählen Sie eine ähnliche Einstellungsvorgabe und passen Sie die Garzeit entsprechend an.

| Art der Speisen | Einschub-Ebene | Temperatur in °C | Gardauer in min |
|-------------------------|----------------|---------------------|--------------------|
| Braten | | | |
| Schweinebraten, ca.2 kg | 2 | 175 | ca. 120 |
| | | 165 | ca. 135 |
| Hackbraten, ca.1,5 kg | 2 | 175 | ca. 45 |
| | | 165 | ca. 60 |
| Ente, ca.2 kg | 2 | 200 | ca. 120-180 |
| | | 165 | ca. 135-195 |
| Gans, ca.3 kg | 1 | 200 | ca. 150-210 |
| | | 165 | ca. 165-225 |
| Huhn, ca. 1,3kg | 2 | 200 | ca. 60-80 |
| | | 165 | ca. 75-95 |
| Wildhase | 2 | 200 | ca. 60-90 |
| | | 165 | ca. 75-105 |
| Rehkeule | 2 | 200 | ca. 90-100 |
| | | 165 | ca. 105-115 |
| Grillen | | | |
| Schweinekotelett | 4 | max. | ca. 8-12 |
| Bratwürste | 4 | max. | ca. 10-12 |
| Hähnchenhälften | 3 | max. | ca. 25-35 |
| Fisch | 3 | max. | ca. 15-25 |

| Art der Speisen | Einschub-Ebene | Temperatur in °C | Gardauer in min |
|------------------------|----------------|------------------|-----------------|
| Backen | | | |
| Kuchen | 1 | 175 | ca. 55-65 |
| Tortenboden | 1 | 200 | ca. 8-10 |
| Mürbeteig | 1 | 200 | ca. 25-35 |
| Obstkuchen | 1 | 200 | ca. 25-35 |
| Weißbrot aus Hefeteig | 1 | 200 | ca. 25-35 |
| Pizza | 1 | 200 | ca. 20-30 |
| Gemüseauflauf | 2 | 200 | ca. 40-50 |
| ECO - Betrieb * | | | |
| Kartoffel-Käse-Gratin | 1 | 180 | 90-100 |
| Käsekuchen | 1 | 160 | 100-150 |
| Hackbraten | 1 | 190 | 110-130 |
| | | 165 | 115-145 |

*** Hinweis:**

Verzichten Sie für die Verwendung der Beheizungsart ECO nach Möglichkeit auf das Vorheizen des Garraums.

5.5 Tipps zur Lösung von Garproblemen

Die Bräunung / der Garzustand ist ungleichmäßig.

- Wählen Sie eine niedrigere Temperatureinstellung für langsames und gleichmäßigeres Garen (Dies kann zu einer verlängerten Garzeit führen).
- Verwenden Sie insbesondere für Ober- / Unterhitze die mittlere Einschubebene.
- Achten Sie auf die Verwendung von geeignetem Ofengeschirr und Zubehör (siehe "Allgemeine Empfehlung zum Garen im Ofen").
- Heizen Sie zum Garen empfindlicher Speisen den Garraum vor.
- Bei der Verwendung von Backpapier schneiden Sie dieses passend zu, so dass es die Hitzeverteilung nicht behindert.
- Verzichteten Sie nach Möglichkeit auf die Verwendung von Alufolie z.B. zum Auffangen von Flüssigkeiten, um den Luftstrom nicht zu behindern und eine Irritation des Temperatursensors durch deren Hitzereflexion zu vermeiden.
- Achten Sie auf einen sauberen Zustand aller Geräteteile, insbesondere der Türdichtung.

Die Oberseite des Gerichts bräunt zu schnell im Vergleich zur Unterseite.

- Wählen Sie eine tiefere Einschubebene.
- Wählen Sie eine Beheizungsart mit weniger Hitze von oben bzw. mehr Hitze von unten.
- Stellen Sie eine niedrigere Gartemperatur ein (Dies kann zu einer längeren Garzeit führen).
- Verwenden Sie für z.B. Aufläufe und Gratins flaches Ofengeschirr.

Die Unterseite des Gerichts gart zu schnell im Vergleich zur Oberseite.

- Wählen Sie eine höhere Einschubebene.
- Wählen Sie ein Beheizungsart mit weniger Hitze von unten bzw. mehr Hitze von oben.

Die Hinterseite des Gerichts bräunt zu schnell im Vergleich zur Vorderseite.

- Drehen Sie die erhitzten Lebensmittel nach der Hälfte der Garzeit um 180°.

Das Gericht sieht fertig aus, aber die Feuchtigkeit im Inneren ist zu hoch.

- Stellen Sie eine niedrigere Gartemperatur ein (Dies kann zu einer längeren Garzeit führen).

Das Gericht ist zu trocken.

- Stellen Sie eine höhere Gartemperatur ein (Dies kann zu einer kürzeren Garzeit führen).

Der Kuchen / das Gericht verliert deutlich an Volumen.

- Heizen Sie den Backofen vor, achten Sie während des Garvorgangs auf eine stabile Gartemperatur und lassen Sie den Kuchen / das Gericht langsam abkühlen.
- Befolgen Sie die Rezeptangaben unter Berücksichtigung der Reihenfolge und Teig-Beschaffenheit. Achten Sie auf Raumtemperatur der Zutaten und kneten oder rühren Sie den Teig nicht zu stark.

Der Kuchen / das Gericht ist in der Mitte viel höher als am Außenrand.

- Fetten Sie den Rand der Spring- /Backform nicht ein und streichen Sie den Teig am Rand etwas hoch, damit der Teig gleichmäßig aufgehen kann.
- Isolieren Sie den Rand der Backform von außen z.B. mit einem Backgürtel oder gut befeuchtetem, in Alufolie eingeschlagenem Küchenpapier.

Beim Garen auf mehreren Ebenen ist ein Blech dunkler als das andere.

- Verwenden Sie zum Garen auf mehreren Ebene Beheizungsart mit Ventilator und nehmen Sie die Bleche einzeln heraus, wenn sie jeweils fertig sind.
- Achten Sie auf ausreichend Abstand zwischen den Einschubebenen für eine optimale Luftzirkulation.

6. Reinigung und Instandhaltung des Geräts



VORSICHT! **Stromschlaggefahr!**

Um das Risiko eines Stromschlags zu vermeiden, trennen Sie das Gerät vor jeder Reinigung, Wartung o.ä. von der Stromzufuhr.

Eindringende Feuchtigkeit in spannungsführende Komponenten kann einen Kurzschluss oder Stromschlag verursachen.

Verwenden Sie keine Hochdruckreiniger oder Dampfstrahler zur Reinigung des Geräts.



VORSICHT! **Verbrennungsgefahr!**

Kontakt mit heißen Flächen oder Dampf kann zu Verbrennungen bzw. Beschädigungen führen.

Reinigen Sie den Ofen und das Zubehör nicht im heißen Zustand.

Gießen Sie kein Wasser in den heißen Garraum.

Dadurch entsteht heißer Dampf, der Verbrühungen verursachen und zudem durch die Temperaturänderung zu Schäden an der Emaille-Beschichtung führen kann.



ACHTUNG! **Beschädigungsgefahr!**

Lebensmittel- und Reinigungsrückstände können die Oberflächen des Geräts im Laufe der Zeit beschädigen.

Halten Sie alle Ofenkomponenten, sowie das Zubehör immer sauber und entfernen Sie Reinigungsrückstände sofort vollständig.

Insbesondere Beschädigungen und Verschmutzungen der Dichtung können dazu führen, dass die Gerätetür nicht mehr richtig schließt und naheliegende Oberflächen durch die beim Betrieb austretende Hitze beschädigt werden können.

Achten Sie stets auf einen tadellosen Zustand der Dichtung.

Entfernen Sie angebrannte und angeschmolzene, insbesondere zuckerhaltige Flecken (wie z.B. Fruchtsaft), nach Möglichkeit immer sofort, um zu verhindern, dass diese sich festsetzen und nicht mehr entfernt werden können.

Benutzen Sie keine aggressiven (z.B. bleichenden oder säurehaltigen) Reinigungsmittel, Scheuermittel, keine scharfen, spitzen oder scheuernden Utensilien oder ähnliche Produkte zur Reinigung, um Beschädigungen zu vermeiden, insbesondere im Bereich der Bedienelemente.



Hinweise zu scheinbaren Produktbeeinträchtigungen

- Emaille wird bei sehr hohen Temperaturen eingebrannt, was zu leichten Farbveränderungen führen kann. Dies ist normal und hat keinen Einfluss auf den Betrieb. Die Kanten von dünnen Blechen können nicht vollständig emailliert werden, weshalb diese Kanten rau sein können. Der Korrosionsschutz wird dadurch nicht beeinträchtigt.
- Durch die Verwendung verschiedener Materialien können leichte Farbunterschiede entstehen, die keinen Produktmangel darstellen.
- Durch Reflexionen der Innenbeleuchtung können Schatten auf die Türverkleidungen fallen, die wie Beschädigungen oder Verschmutzungen aussehen können.

Damit Ihr Gerät sein Aussehen behält und voll funktionsfähig bleibt, pflegen Sie es zusätzlich gut.

Halten Sie sämtliche Geräteteile immer sauber und entfernen Sie Verschmutzungen möglichst immer sofort, wie in den entsprechenden folgenden Abschnitten beschrieben.

6.1 Reinigung der Ofenfront

- Verwenden Sie zur Reinigung der Frontflächen ein weiches Tuch und ein geeignetes handelsübliches Reinigungsmittel nach Herstellerangabe.
- Zur Reinigung und Pflege der Edelstahlflächen können Sie handelsübliche Edelstahlprodukte entsprechend der Herstellerangaben verwenden.
- Entfernen Sie insbesondere Flecken, die Kalk, Fett, Stärke oder Eiweiß enthalten, sofort, da diese Korrosion verursachen können.
- Spülen Sie nach der Reinigung gut mit Wasser nach und trocknen Sie alle Flächen gründlich mit einem weichen Tuch.



Hinweise zur Reinigung des Bedienfelds

Display und Bedienelemente sind fest integriert bzw. aufgedruckt. Versuchen Sie nicht, diese zur Reinigung zu entfernen.

Auch ein geringer, evtl. kaum erkennbarer Feuchtigkeitsfilm auf den Sensortasten kann zu Funktionsbeeinträchtigungen führen. Trocknen Sie den Bereich nach der Reinigung gut.

6.2 Reinigung und Instandhaltung der Gerätetür

- Verwenden Sie zur Reinigung der Türverkleidung ein weiches Tuch und ein geeignetes Reinigungsmittel nach Herstellerangabe.
- Zur Erleichterung der Reinigung nehmen Sie die Gerätetür ab, wie im entsprechenden Abschnitt beschrieben.
- Überprüfen Sie Tür und Gummidichtung nach dem Betrieb auf Verunreinigung sowie Feuchtigkeit z.B. durch Kondenswasser. Säubern und / oder trocknen Sie diese ggf. mit einem weichen Tuch.
- Überprüfen Sie regelmäßig den Zustand der Dichtung. Sollte diese beschädigt sein, lassen Sie sie von einer entsprechend qualifizierten Fachkraft austauschen, bevor Sie den Ofen weiter benutzen.



Hinweise zum Türglas

Um Beschädigungen der Türscheibe und das Risiko eines Glasbruchs zu vermeiden, gehen Sie mit dieser besonders vorsichtig um und vermeiden Sie thermische Schocks, insbesondere bei deren Reinigung.

Beginnen Sie z. B. nicht mit deren Reinigung, wenn das Glas heiß ist.

Verwenden Sie zur Reinigung des Türglases keine scharfen Metallschaber.

6.3 Reinigung des Garraums

- Um den Glanz der emaillierten Oberflächen zu erhalten, reinigen Sie den Garraum nach Möglichkeit nach jedem Gebrauch.
- Zur Erleichterung der Reinigung können Sie die DampfClean-Funktion (Dampfreinigung) benutzen, wie im folgenden Abschnitt beschrieben.
- Für die Reinigung ohne Heizbetrieb lässt sich der Garraum leichter reinigen, wenn er noch handwarm ist, er sollte jedoch keinesfalls heiß sein.
- Entnehmen Sie zur Reinigung alle abnehmbaren Teile und evtl. die Gerätetür, wie in den folgenden Abschnitten beschrieben.
- Wischen Sie den Garraum mit einem weichen Tuch und etwas Spülwasser aus.
- Bei hartnäckigen oder starken Verschmutzungen können Sie einen handelsüblichen Backofenreiniger nach Herstellerangabe verwenden. Achten Sie dabei darauf, dass außer den emaillierten Flächen keine anderen Oberflächen (z.B. Heizelemente, Dichtung ...) mit diesem Reiniger in Berührung kommen.
Hinweis: Heizen Sie nach der Verwendung vom Spezialreiniger den Ofen für 15-20 Minuten auf maximale Temperatur, um Rückstände im Ofen zu entfernen.
- Reinigen Sie anschließend gründlich mit klarem Wasser nach, so dass alle Reinigungsrückstände restlos entfernt werden und trocknen Sie den Garraum mit einem weichen Tuch.



Benutzung der DampfClean-Funktion (Dampfreinigung) zur leichteren Reinigung des Garraums

Die folgende Methode nutzt Wasserdampf und Wärme, um Verschmutzungen des Garraums zu lösen, was die Reinigung wesentlich erleichtert:

- Entnehmen Sie Zubehör wie Backblech und Rost aus dem Garraum.
- Füllen Sie etwa 0,4 Liter Wasser mit etwas Spülmittel in die Mulde des Garraumbodens ein.
- Schließen Sie die Gerätetür und wählen Sie Unterhitze bei 50°C.
- Nach ca. 30 Minuten schalten Sie das Gerät aus und lassen Sie den Garraum etwas abkühlen.
- Entfernen Sie die durch das verdampfte Wasser aufgeweichten Speisereste mit einem weichen Lappen.
- Bei eingebrannten Verschmutzungen beachten Sie die vorher genannten Reinigungshinweise.

6.4 Reinigung des Zubehörs

- Reinigen Sie Backblech(e), Rost usw., sowie die Einschubschienen-Gitter mit heißem Wasser und etwas Spülmittel.
- Bei hartnäckigen Verschmutzungen weichen Sie diese in heißem Spülwasser ein und reinigen Sie sie mit einem Lappen oder einer weichen Bürste.
- Nehmen Sie die Teleskopauszüge zur Reinigung von den Schienengittern ab, wie im entsprechenden Abschnitt beschrieben und reinigen Sie diese von der Außenseite mit handelsüblichen Reinigungsmitteln.
Hinweis: Tauchen Sie die Teleskopauszüge nicht in Wasser oder andere Flüssigkeiten, reinigen Sie sie nicht im Geschirrspüler und fetten Sie die Rollen nicht ein.

7. Abnehmen und Anbringen von Geräteteilen und Zubehör

7.1 Abnehmen und Anbringen der Gerätetür

Durch das Abnehmen der Gerätetür wird der Zugang zum Ofeninnenraum und dessen Reinigung erheblich erleichtert.

Gehen Sie dazu wie folgt vor:

- Öffnen Sie die Tür vollständig.
- Klappen Sie die Bügel auf den beiden Türscharnieren vollständig nach vorne auf (1).
- Halten Sie die Tür und schließen Sie sie vorsichtig bis zu einem Öffnungswinkel von ca. 15° (2).
- Heben Sie die Tür dann an, so dass sich die Scharniere lösen und entnehmen Sie sie aus der Halterung (3).
- Legen Sie die Gerätetür auf eine weiche Unterlage, um Griff und Front vor Beschädigungen zu schützen, bevor Sie diese reinigen.

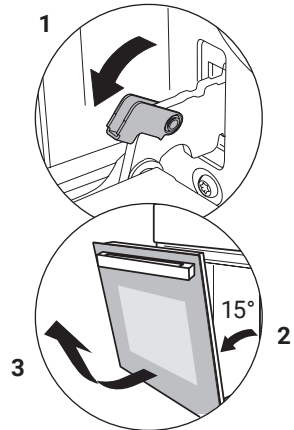

Um die Tür wieder einzusetzen, gehen sie in umgekehrter Reihenfolge vor wie zuvor beschrieben.

- Richten Sie dazu die Ansatzpunkte der Scharniere und die der Scharnierhalter genau aufeinander aus, bevor Sie die Tür wieder in ihre Halterung schieben.
- Achten Sie darauf, die Klappbügel der Scharniere wieder vollständig zu schließen, damit diese nicht beim Schließen der Gerätetür beschädigt werden.

7.2 Ausbauen und Einsetzen der inneren Glasscheibe

Der Zwischenraum zwischen den Glasscheiben sollte regelmäßig gereinigt werden.

Nehmen Sie hierfür die innere Glasscheibe heraus, wie folgt:

- Nehmen Sie die Gerätetür ab, wie zuvor beschrieben.
- Legen Sie die Gerätetür mit der Außenseite nach unten auf eine ebene Fläche, idealerweise mit einer weichen Unterlage zum Schutz vor Beschädigungen.
- Drücken Sie das innere Türglas wenige Millimeter in Richtung des unteren Türandes (Scharnier-Seite; **1**), so dass sich der untere Rand der Glasscheibe aus der Halterung lösen lässt.
- Heben Sie die untere Kante der Glasscheibe um etwa 25° an (**2**), so dass die Halteklammern frei werden (**3**).
- Ziehen Sie die Scheibe in Richtung der Unterseite aus der Halteschiene an der Oberseite und entnehmen Sie sie vorsichtig aus der Tür (**4**).
- Gehen Sie sehr vorsichtig mit der Glasscheibe um, um diese nicht zu beschädigen.

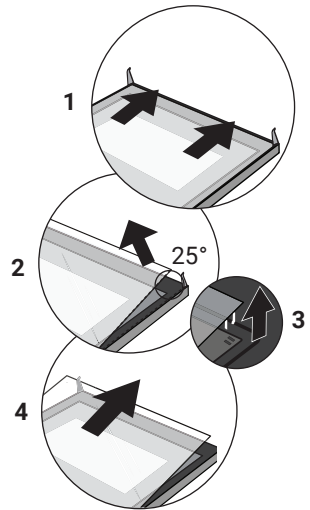

Um die Glasscheibe wieder einzusetzen, gehen Sie in umgekehrter Reihenfolge vor wie zuvor beschrieben.

- Schieben Sie die Oberkante der Glasscheibe wieder in die Aufnahme an der Oberseite der Gerätetür (**5**).
- Setzen Sie die Unterkante dann wieder mit den Halteklammern in die entsprechende Halterung und drücken Sie diese bei Bedarf leicht an, so dass die Halterung einrastet und die Glasscheibe fest sitzt.
- Bringen Sie die Gerätetür wieder an, wie zuvor beschrieben.

7.3 Abnehmen und Einsetzen der seitlichen Schienengitter und Teleskopschienen

Durch das Abnehmen der Einschubschienen-Gitter wird deren Reinigung, sowie der Zugang zu den Innenwänden des Garraums und dessen Reinigung erheblich erleichtert.

Entnehmen Sie dazu das Zubehör wie Rost, Backblech(e) usw. und gehen Sie für jede Seite folgendermaßen vor:

Abnehmen der Schienengitter

- Lösen Sie die Befestigungsschraube am unteren Bügel des Schienengitters (1).
- Schwenken Sie das Gitter bis zu einem Winkel von ca. 45° von der Garraumwand weg und heben Sie es dann leicht an, so dass sich die oberen Haken aus ihren Einhängelöchern lösen (2).
- Achten Sie während und nach der Entnahme des Schienengitters aus dem Garraum darauf, dass Haken und Kanten nicht mit empfindlichen Oberflächen in Berührung kommen, um diese nicht zu zerkratzen.

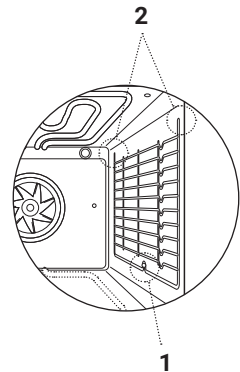

Abnehmen der Teleskopschienen von den Schienengittern

- Lösen Sie jeweils von der Rückseite der Schienengitter die Befestigungsschrauben der Teleskopschienen mit einem entsprechenden Schraubendreher.
- Nehmen Sie die Teleskopschiene vom Gitter ab.
- Beachten Sie zur Reinigung insbesondere für die Teleskopschienen die Hinweise im entsprechenden Abschnitt.

Anbringen der Teleskopschienen an den Schienengittern

- Um die Teleskopschienen nach der Reinigung wieder anzubringen, gehen Sie in umgekehrter Weise vor, wie zuvor beschrieben.

Wieder-Einsetzen der Schienengitter

Gehen Sie zum Einsetzen ebenfalls jeweils in umgekehrter Reihenfolge vor wie zuvor beschrieben:

- Führen Sie zuerst die Schienengitter in leicht schräger Haltung in den Garraum ein und hängen Sie die oberen Haken in die entsprechenden Aufnahmelöcher ein.
- Schwenken Sie den unteren Gitterrand in Richtung Garraumwand und fixieren Sie diesen, indem Sie die Befestigungsschraube wieder in das entsprechende Schraubloch eindrehen.
- Achten Sie darauf, dass alles stabil und korrekt sitzt.

7.4 Wechseln der Ofenbeleuchtung

Dieses Produkt enthält eine Lichtquelle der Energieeffizienzklasse G.

Um das Leuchtmittel im Garraum auszuwechseln, gehen Sie wie folgt vor:



VORSICHT! **Stromschlaggefahr!**

Die Fassung der Lampe kann unter Strom stehen und beim Entfernen der Birne Stromschläge verursachen. Trennen Sie das Gerät von der Stromzufuhr, bevor Sie diese auswechseln.

- Versichern Sie sich, dass das Gerät vollständig abgekühlt ist.
- Drehen Sie die Glasschutzkappe der Ofenleuchte gegen den Uhrzeigersinn ab (1).
- Entfernen Sie die Halogenbirne (2) und ersetzen Sie sie durch eine des selben Typs.



Merkmale des Leuchtmittels

- Hochtemperaturbeständigkeit (bis 300°C)
 - AC 230 V
 - Leistung: 25 Watt
- Schrauben Sie die Glaskappe im Uhrzeigersinn wieder auf und verbinden Sie das Gerät wieder mit der Stromzufuhr.

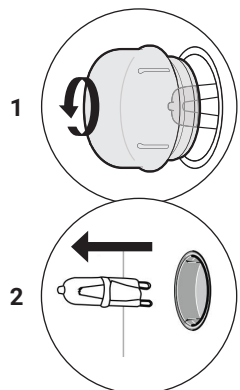

8. Problemlösung



WARNUNG!

Stromschlaggefahr, Verletzungs- und Beschädigungsgefahr!

Benutzen Sie das Gerät im Fall einer Beschädigung oder eines Defekts nicht.
Dies kann sehr gefährlich sein.

Reparaturen und Modifikationen sind für unqualifizierte Personen sehr gefährlich und können zudem Schäden verursachen.

Nehmen Sie niemals selbstständig Reparaturen oder Veränderungen am Gerät vor und zerlegen Sie es nicht.

In der folgenden Tabelle sind einige der grundlegenden Probleme, die während des Betriebs auftreten können, sowie mögliche Ursachen und entsprechende Lösungsmöglichkeiten genannt. Dies kann Ihnen möglicherweise bei der selbstständigen Lösung eines Problems helfen.

Sollten die genannten Lösungsvorschläge ein Problem nicht beheben können, wenden Sie sich an den Kundenservice oder an einer entsprechend qualifizierte Fachkraft.

| Problem | Mögliche Ursache | Mögliche Lösung |
|--------------------------------------------------------------------|-------------------------------------------------------------------------------------|-------------------------------------------------------------------------------------------------------------------------------------------------------------------|
| Das Garergebnis ist nicht zufriedenstellend. | Ungünstige Anwendungsweise oder Einstellungen | Befolgen Sie die in diesem Handbuch beschriebenen Hinweise und Empfehlungen (Siehe insbesondere "Anwendungsempfehlungen..."). |
| | Die zum Garen verwendeten Utensilien sind nicht gut zur Benutzung im Ofen geeignet. | Wenn Sie Strahlungswärme verwenden (Beheizungsarten ohne Ventilator), verwenden Sie nach Möglichkeit mattes, dunkel gefärbtes und leichtgewichtiges Ofengeschirr. |
| Während der Benutzung sammelt sich Feuchtigkeit im Ofen an. | Kondenswasserbildung während des Heizens | Das Kondensieren Dampf während des Heizens lässt sich nicht vermeiden, hat aber keinen Einfluss auf die Funktion. Trocknen Sie den Ofen nach dem Abkühlen. |

Problemlösung

| Problem | Mögliche Ursache | Mögliche Lösung |
|--------------------------------------------------------------|------------------------------------------------------------------------------------|--------------------------------------------------------------------------------------------------------------------------------------------------------------------------------------------------------------------------------|
| Das Gerät lässt sich nicht einschalten. | Keine Stromzufuhr | Vergewissern Sie sich, dass das Gerät ordnungsgemäß an eine intakte Stromversorgung angeschlossen ist und die Sicherung nicht ausgelöst wurde. Prüfen Sie, ob in Ihrer Wohnung oder Umgebung ein Stromausfall vorliegt. |
| Das Gerät lässt sich nicht bedienen. | Das Bedienfeld ist gesperrt. | Entsperren Sie das Bedienfeld (siehe Abschnitt zu Kindersicherung unter "Bedienung, Einstellung ..."). |
| Die Touch-Steuerung ist schwer zu bedienen. | Es befindet sich ein Feuchtigkeitsfilm oder eine Verschmutzung auf dem Bedienfeld. | Sorgen Sie dafür, dass das Bedienfeld sauber und trocken ist. Beachten Sie, dass ein dünner Feuchtigkeitsfilm möglicherweise nicht sichtbar ist. |
| | Die Touchsteuerung wird auf ungünstige Weise bedient. | Benutzen Sie die Touchsteuerung, wie unter "Benutzung der Touchsteuerung" beschrieben. |
| Der Betrieb startet nicht. | Die Einstellungen wurden nicht vollständig / korrekt vorgenommen. | Stellen Sie die Parameter für den Garvorgang ein, wie im entsprechenden Kapitel beschrieben. |
| Die Beleuchtung lässt sich nicht einschalten. | Das Leuchtmittel im Garraum muss ausgetauscht werden. | Ersetzen Sie die Lampenbirne, wie im entsprechenden Abschnitt beschrieben. |
| Fehlermeldung (z.B. "ER...") oder andere Fehlfunktion | Technische Fehlfunktion | Trennen Sie das Gerät von der Stromzufuhr und wenden Sie sich an den Kundenservice oder eine qualifizierte Elektrofachkraft. |

9. Einbau und Installation

9.1 Wichtige Hinweise und Installationsanforderungen



WARNUNG!
Stromschlag- und Verletzungsgefahr!

Dieses Gerät darf nur von entsprechend qualifizierten Fachpersonal nach den geltenden Vorschriften und Normen installiert/angeschlossen, geerdet und in Betrieb genommen werden. Dies ist für unqualifizierte Personen sehr gefährlich. Halten Sie Kinder und Haustiere fern.



VORSICHT!
Verletzungsgefahr!

Einige Geräteteile können scharfkantig sein. Schützen Sie sich entsprechend bei der Handhabung des Geräts z.B. mit Arbeitshandschuhen.



ACHTUNG!
Beschädigungsgefahr!

Fassen Sie das Gerät nicht am Türgriff, um es anzuheben oder zu bewegen. Dieser kann brechen und das Gerät kann beschädigt werden. Benutzen Sie die seitlichen Mulden oder Griffe.

Vor der Installation

- Für die Installation sind sämtliche Maßangaben und Abstandsvorschriften dieses Handbuchs, sowie weitere geltende Vorschriften zu beachten und einzuhalten.
- Versichern Sie sich, dass die unter "Anschluss an die Stromversorgung" genannten Anforderungen an die elektrische Sicherheit gewährleistet sind.
- Stellen Sie sicher, dass das zum Einbau des Geräts vorgesehene Einbaumöbel alle notwendigen Voraussetzungen erfüllt und eine ausreichende Belüftung gewährleistet werden kann, wie in den folgenden Abschnitten beschrieben.
- Beachten Sie vor der Installation die Hinweise im Abschnitt "Auspacken und Vorbereitung des Geräts".

Anforderungen an den Installationsort / Einbauumgebung

- Für die Installation sind sämtliche Maßangaben und Abstandsvorschriften dieses Handbuchs, sowie weitere geltende Vorschriften zu beachten und einzuhalten.
- Wählen Sie zum Einbau des Geräts ein Küchenmöbel, das eine ausreichende Belüftung und Wärmeabstrahlung gewährleistet.
An der Einbau-Nische darf keine Rückwand und keine Tür o.ä. an der Front vorhanden sein und der Abstand der Rückwand des Geräts zur Wand muss min. 45 mm betragen.
Befindet sich eine Schublade unter dem Ofens, muss ein Möbelboden zwischen Schublade und Gerät eingebaut sein.
Beachten Sie außerdem die im folgenden Abschnitt angegebenen Abmessungen.
- Bauen Sie das Gerät nach Möglichkeit in ein Küchenmöbel der Standardbreite 600mm ein, damit es bündig mit den Möbelfronten abschließt.
- Die Materialien angrenzender und umgebender Flächen, sowie enthaltene Klebstoffe müssen feuerfest / bis 120°C hitzebeständig sein, um eine Verformung der Oberflächen oder Ablösung von Beschichtungen auszuschließen.
- Das Gerät darf nicht direkt neben Kühl- oder Gefriergeräten installiert werden, da die entweichende Wärme zu einem unnötig hohen Energieverbrauch führen und deren Funktion beeinträchtigen kann.
- Für den Einbau sind min. 2 Personen erforderlich.
- Achten Sie darauf, dass die Stellfläche für den Ofen dessen Gewicht tragen kann, eben und waagrecht ist und eine hohe Standsicherheit gewährleistet.
- Wenn Sie ein Kochfeld über dem Ofen installieren, achten Sie darauf, dass die Stromkabel des Ofens und des Kochfelds getrennt verlegt werden, um den Ofen bei Bedarf unabhängig vom Kochfeld entfernen zu können.

Maßzeichnung für den Einbau

Beachten Sie die zum Einbau notwendigen Maße des Geräts und der Einbaunische.

i Hinweis auf Überprüfung der Maßangaben

Um Probleme nach der Einbau-Vorbereitung zu vermeiden, prüfen Sie, ob die angegebenen Maße mit den Abmessungen am Produkt exakt übereinstimmen.

Maßangaben in mm

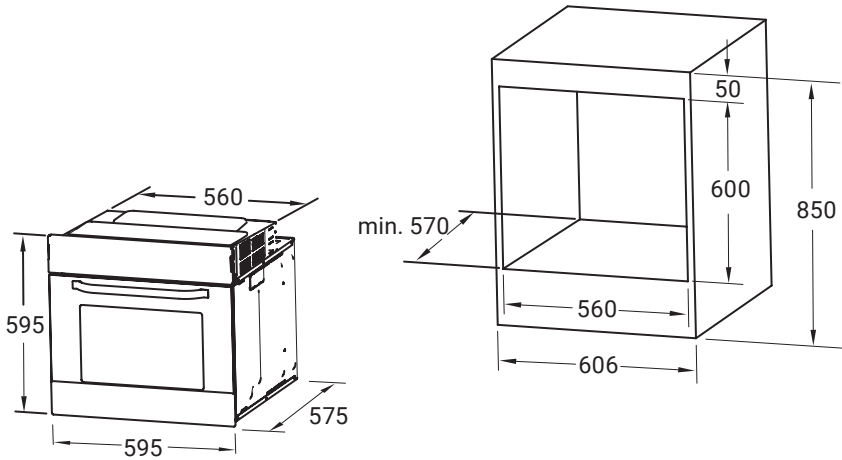

9.2 Anschluss an die Stromversorgung

Das Gerätekabel ist mit einem Schutzkontaktstecker (Erdungsstecker) versehen.

Um diesen an eine Steckdose anzuschließen, beachten Sie folgenden Hinweise:

- Vergewissern Sie sich vor dem Anschluss des Geräts, dass die örtliche Netzspannung (V) und -frequenz (Hz) mit den Angaben auf dem Typenschild übereinstimmen. Wenden Sie sich bei Unklarheiten an Ihren Stromversorger oder entsprechend qualifiziertes Fachpersonal.
- Stellen Sie sicher, dass in den Stromkreis des Geräts ein leicht zugänglicher allpoliger Trennschalter (Sicherung) mit mindestens 3 mm Kontaktabstand integriert ist, der den geltenden Vorschriften entspricht und im Notfall die vollständige Trennung des Geräts von der Stromversorgung gewährleistet.
- Schließen Sie den Stecker des Netzkabels direkt an eine ordnungsgemäß geerdete Steckdose in der Nähe des Geräts an.
- Verwenden Sie zum Anschluss des Geräts an das Stromnetz keine Mehrfachsteckdosen oder Verlängerungskabel. Diese gewährleisten nicht die nötige Sicherheit.
- Achten Sie darauf, dass das Kabel während und nach der Installation nicht geknickt, gequetscht oder verdreht werden oder mit heißen Oberflächen oder Bereichen, scharfen Kanten o.ä. in Berührung kommen kann. Schließen Sie den Stecker fern von Hitzequellen an die Stromversorgung an und ziehen Sie ihn nicht am Kabel aus der Steckdose, sondern greifen Sie ihn direkt.
- Für Änderungen am Stromversorgungssystem oder den Austausch des Netzkabels wenden Sie sich an entsprechend qualifiziertes Fachpersonal. Der folgende Abschnitt ist zu beachten.

Austausch des Anschlusskabels



**WARNUNG!
Stromschlaggefahr!**

Der Austausch eines Kabels oder Änderungen am Stromversorgungssystem dürfen nur von entsprechend qualifiziertem Fachpersonal unter Beachtung der folgenden Anweisungen durchgeführt werden. Für nicht qualifizierte Personen besteht die Gefahr von lebensgefährlichen Stromschlägen.

Das Gerät ist für den Anschluss mit einem dreipoligen Netzkabel vorgesehen.

Folgende Schritte sind beim Austausch des vormontierten Netzkabels vom Installateur zu beachten:

- Für den Austausch des Kabels sind sämtliche zuvor genannte Hinweise zum Stromanschluss und zum Kabel zu beachten.
- Der Schutzleiter muss so bemessen werden, dass dieser erst nach den spannungsführenden Adern der Anschlussleitung auf Zug belastet wird.
- Trennen Sie die Stromzufuhr.
- Entfernen Sie im Klemmkasten (A) auf der Geräte-Rückseite die Schrauben **1, 2** und **3** mit einem Schraubendreher.
- Verbinden Sie das neue Kabel gemäß der Anschluss-Skizze und der folgenden Tabelle mit Hilfe der Schrauben **1, 2** und **3** mit dem Klemmkasten:

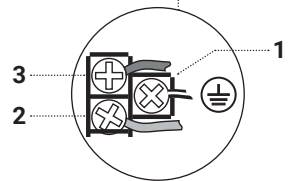
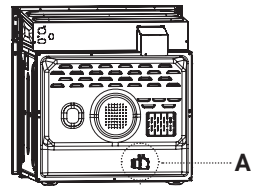

| | | | |
|-----------|------------------------|-----------|--------------|
| PE | Erdung | gelb-grün | auf 1 |
| L | stromführend / leitend | braun | auf 2 |
| N | neutral | blau | auf 3 |

9.3 Einbau des Ofens



VORSICHT!
Verletzungsgefahr!

Einzelne Bauteile können scharfkantig sein.
Schützen Sie sich bei der Montage z.B. mit
Arbeitshandschuhen vor Verletzungen.



ACHTUNG!
Beschädigungsgefahr!

Fassen Sie das Gerät nicht am Türgriff,
um es anzuheben oder zu bewegen.
Dieser kann brechen und das Gerät kann beschädigt werden.
Benutzen Sie die seitlichen Mulden oder Griffe.

- Bereiten Sie die Einbauöffnung für die Installation des Ofens den Anforderungen und Maßvorgaben entsprechend vor (siehe entspr. Abschnitte) und reinigen Sie das Gerät und die Umgebung der Einbauposition.
- Heben Sie das Gerät mit Hilfe mindestens einer weiteren Person an und schieben Sie es bis zum Anschlag in die Nische. Achten Sie dabei darauf, dass das Kabel nicht geknickt, gequetscht oder verdreht wird und auch nach dem Einbau nicht mit scharfen Kanten, heißen Oberflächen o.ä. in Berührung kommen kann.
- Öffnen Sie die Gerätetür befestigen Sie das Gerät mit den mitgelieferten Schrauben jeweils links und rechts vom Öffnungsrahmen des Garraums am Einbaumöbel (siehe Abbildung; evtl. Schraublöcher am Möbelrahmen entsprechend vorbohren).

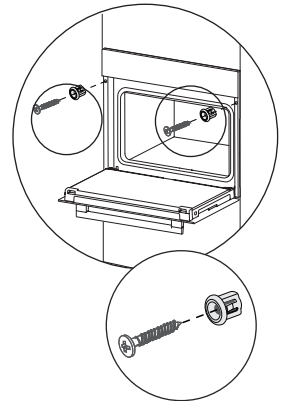

ACHTUNG!
Beschädigungsgefahr!

Um Beschädigungen zu vermeiden,
drehen Sie die Montageschrauben von Hand ein
und ziehen Sie sie nicht zu fest an.

- Bevor Sie das Gerät einschalten, entfernen Sie alle Verpackungsmaterialien und Klebefolien vom Gerät und beachten Sie das Kapitel "Hinweise vor dem Gebrauch".

10. Technische Daten

| | |
|---------------------------------------------------------------------------------------------------------------|-----------------------|
| Modellname | EB8015W |
| Hersteller | KKT KOLBE |
| Art des Backofens | Einbaugerät |
| Wärmequelle | Elektrisch |
| Anzahl der Garräume | 1 |
| Garraumvolumen | 70 L |
| Energieeffizienzklasse | A |
| Energieeffizienzindex (EEI) | 94 |
| Energieverbrauch pro Zyklus im konventionellen Beheizungsmodus | 0,99 kWh |
| Energieverbrauch pro Zyklus im Beheizungsmodus Umluft | 0,79 kWh |
| Maximal benötigte Zeit zum automatischen Betriebszustandswechsel in den Energiesparmodus oder -zustand | 10 min |
| Leistung | 3200 W |
| Spannung | 220 - 240V ~ |
| Geräte-Abmessungen (B×T×H) | 59,5 × 57,5 × 59,5 cm |
| Kabellänge | 1 m |
| Gewicht | 33 kg |

Hinweis zur Produktkonformität



Produktbezeichnung:

EB8015W
Einbaubackofen

Hersteller / Inverkehrbringer:

KKT KOLBE Küchentechnik
GmbH & Co. KG
Ohmstraße 17
D-96175 Pettstadt
www.kolbe.de
info@kolbe.de

Für das oben genannten Produkt liegt die entsprechende EG - Konformitätserklärung vor.

Einige der relevanten Unterlagen können auf unserer Website unter der entsprechenden Produktseite eingesehen und heruntergeladen werden.

Die vollständigen Dokumente erhalten Sie gerne auf schriftliche Anfrage über die obige Kontaktadresse.

A handwritten signature in black ink, appearing to read 'Jan Kolbe', written in a cursive style.

Jan Kolbe
Leiter Produktmanagement

KKT Kolbe Kundenservice

Wir helfen gerne, wenn Sie technische Fragen oder Probleme mit Ihrem Gerät haben oder doch einmal etwas kaputtgehen sollte.

Sie erreichen unseren Kundenservice unter:

KKT KOLBE Kundenservice



Tel. 09502 667930

Mail: info@kolbe.de

www: www.kolbe.de

→ Weitere Daten und Dokumente finden Sie auf unserer Website unter "Fragen & Antworten".

Halten Sie bitte folgende Informationen bereit:

- Kundennummer
- Datum der Rechnung oder des Lieferscheins
- Gerätetyp (Modellnummer)
- Seriennummer

Hinweis:

Die 20-stellige Seriennummer finden Sie auf dem Typenschild Ihres Geräts oder auf der Außenseite des Verpackungskartons. Falls notiert, finden Sie diese auch auf der ersten Seite dieses Handbuchs.

KKT Kolbe Küchentechnik GmbH & Co. KG

Ohmstraße 17
D - 96175 Pettstadt

www.kolbe.de

User's manual

for your built-in oven

Model: **EB8015W**

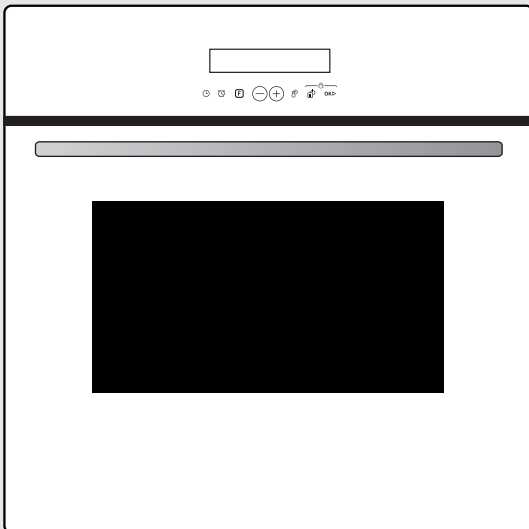

Serial number of my appliance:



User's manual

Built-in oven, model: EB8015W

Version 5.0

© KKT KOLBE Küchentechnik GmbH & Co. KG

KKT KOLBE is a registered trademark.

Thank you for your confidence and congratulations on the purchase of your new built-in oven.

Read this manual carefully and thoroughly before unpacking the appliance.

It contains important information about safe installation, maintenance and use, as well as important warnings about the use of your appliance.

Mark the passages that are important to you, keep the manual so that you can refer to it at any time and also pass it on to other users, as well as the installer of the appliance .

In view of the continuous development, we reserve the right to make any necessary modifications to the appliance and / or the manual in order to better meet the requirements of user-friendliness, user protection and current technical standards.

You can find the latest version of your user manual as well as further data, documents and information on the corresponding product page or in the "Questions & Answers" section of our online shop at www.kolbe.de.

You have chosen a good appliance that will serve you for many years with proper operation and care.

Should you have any complaints despite our thorough quality control, please contact our in-house customer service.

They will be happy to help you.

To ensure a smooth process in the event of any queries, we recommend that you note the respective 20-digit serial number of your appliance in the corresponding field on the inside cover.

This can be found on the rating label of your appliance or on its packaging.

Your KKT KOLBE - Team

Content Overview

Table of contents

| | |
|--------------------------------------------------------------|-----------|
| Important Safety Instructions | 6 |
| Intended use | |
| Further Notes and Icons | 19 |
| In this manual | |
| Appliance, components and accessories | |
| Environmental protection and disposal | |
| Notes on transporting the appliance | |
| Storage instructions | |
| 1. Product Overview | 23 |
| 1.1 Packing list | |
| 1.2 Appliance components | |
| 1.3 Features and further properties | |
| 2. Operating Principle and Use of the Appliance | 26 |
| 2.1 Heating operation | |
| 2.2 Cooling fan | |
| 2.3 Use of the oven accessories | |
| 2.4 Using the telescopic rails | |
| 2.5 Opening and closing the oven door | |
| 3. Notes Before Use | 30 |
| 3.1 Unpacking and preparing the appliance | |
| 3.2 Commissioning | |
| 4. Operation, Setting and Use | 32 |
| 4.1 Control panel and display | |
| 4.2 Description of the heating types / heating functions | |
| 4.3 Using the touch controls | |
| 4.4 Pre-setting | |
| 4.5 General settings and operation | |
| 4.6 Alarm setting | |
| 4.7 Setting the child lock (key lock) | |

| | |
|------------------------------------------------------------------------|-----------|
| 5. Application Recommendations, Guidelines and Tips | 43 |
| 5.1 Important notes on use | |
| 5.2 General recommendations for cooking in the oven | |
| 5.3 Cooking methods | |
| 5.4 Application tables | |
| 5.5 Tips for solving cooking problems | |
| 6. Cleaning and Maintenance of the Appliance | 54 |
| 6.1 Cleaning the oven front | |
| 6.2 Cleaning and maintaining the oven door | |
| 6.3 Cleaning the cooking chamber | |
| 6.4 Cleaning the accessories | |
| 7. Removing and attaching appliance parts and accessories | 59 |
| 7.1 Removing and attaching the appliance door | |
| 7.2 Removing and inserting the inner glass pane | |
| 7.3 Removing and inserting the rail racks and telescopic rails | |
| 7.4 Changing the oven lighting | |
| 8. Troubleshooting | 63 |
| 9. Mounting and Installation | 65 |
| 9.1 Important notes and installation requirements | |
| 9.2 Connection to the power supply | |
| 9.3 Fitting the oven | |
| 10. Technical Data | 71 |
| KKT Kolbe Customer Service | 73 |

Important Safety Instructions

This manual is the basis for the safe use of your appliance.

Read and follow the instructions carefully before installing and operating the energy storage system.

The manufacturer is not responsible for any damage or problems caused by failure to follow the instructions, incorrect installation or improper handling.

Intended use



WARNING!

Dangers to life and limb and risks of damage!

This appliance may present a potential hazard to persons and the environment due to lack of prerequisites or knowledge for its use. To avoid this, observe the following instructions.

- Keep children under 8 years and pets at a safe distance from the appliance.

- Children aged from 8 years and above or persons with reduced physical, sensory or mental capabilities as well as lack of experience and knowledge must not use, clean or generally maintain this appliance unless they are supervised or have been given instruction concerning use of the appliance in a safe way by a person responsible for their safety and understand the hazards involved.
- The appliance is designed for private use in a domestic environment and is intended for preparing, heating and keeping food and drinks warm. Use it exclusively for its intended purpose. The warranty does not apply to commercial use.
- The appliance is only intended for installation in kitchen furniture. For installation, follow the instructions in the corresponding chapter.
- The appliance is intended for use up to a maximum altitude of 2000 metres above sea level.
- The appliance is not intended for operation via a remote control or an external timer.
- Always use heat-resistant cookware to prepare your food.

Important Safety Instructions

- When using the appliance for the first time, an odour may develop and there may also be a slight build-up of fumes.
This is normal and harmless.
However, first heat the appliance empty as described under "Commissioning", before using it to prepare food and keep the room well ventilated until the smell has dissipated.
- Unused electrical equipment may pose a safety risk.
Do not leave the appliance switched on unused and disconnect it from the power supply if you are not going to use it for a long period of time.

General warnings



WARNING!

Danger to life and injury!

- To rule out health risks, always keep your body at least 10 cm away from electrical appliances.
This applies in particular to people with medical implants such as pacemakers or insulin pumps, as the function of such appliances can be affected by the invisible magnetic fields of electrical appliances.

- Using defective or damaged equipment can be very dangerous.
Before use, make sure that the product and its components are in complete and perfect condition. In the event of malfunction or damage, do not use the appliance, immediately disconnect it from the power supply and contact customer service or appropriately qualified personnel.
- Keep all packaging materials, assembly accessories and small parts out of reach of children and pets. These can be very dangerous if, for example, they are pulled over the head or swallowed.
- There is a risk of electric shock, fire and injury if the appliance is repaired, modified or serviced by unqualified persons.
These may only be carried out by appropriately qualified personnel in compliance with all applicable safety regulations, including the instructions in this manual
and the appliance must be disconnected from the power supply for this purpose.
Never attempt to make changes to appliance components, cables or plugs by yourself and do not disassemble any parts of the appliance if this is not expressly instructed in this manual.

Important Safety Instructions

- Edges and components can be sharp-edged and cause injuries.
Exercise appropriate caution during any handling and protect yourself if necessary e.g. with work gloves.
- When opening and closing the appliance, there is a risk of jamming.
Do not reach into the hinge area.



WARNING!

Risk of electric shock!

- To avoid electric shock and damage, disconnect the appliance from the power supply during installation, maintenance or other work on it.
- Before use, check whether the technical data on the rating plate of the appliance are compatible with the local conditions.
If this is not the case, return the appliance to the point of sale.
If anything is unclear, contact your electricity supplier or appropriately qualified personnel.
- The appliance is fitted with a grounding plug and must be connected to a grounded outlet installed in accordance with all applicable regulations.
If you are unsure, consult appropriately qualified personnel.

- If the plug is no longer accessible after installation, make sure that an easily accessible circuit breaker (fuse) with at least 3 mm contact spacing is integrated into the appliance's circuit, which complies with the applicable regulations and ensures complete disconnection of the appliance from the power supply in an emergency.
- Modifications to the power supply system and the replacement of a cable may only be carried out by appropriately qualified personnel. There is a risk of life-threatening electric shock for unqualified persons.
- Do not use multiple sockets or extension cables to connect the appliance. These do not provide the necessary safety.
- To prevent damage to the power cable and associated hazards, ensure that it is not kinked or crushed and cannot come into contact with hot surfaces, sharp edges, etc. .
Connect the plug to the power supply away from heat sources and do not pull it out of the socket by the cable, but grasp it directly.

Important Safety Instructions

- Do not clamp any wires or cables (e.g. from temperature measuring devices) in the opening of the appliance door. This can damage them and cause electric shocks.
- Always avoid contact of liquids or moisture with live parts. This can cause a short circuit or electric shock. Do not use pressure washers or steam cleaners to clean the appliance.
- To avoid possible electric shock due to creeping current, do not operate the appliance with wet or damp hands and wear footwear during operation.



WARNING! **Risk of burns!**

- During and also after use, some accessible parts of the appliance are very hot and can cause burns. Be careful not to touch the heated surfaces, especially the heating elements and inner surfaces of the cooking chamber, with your body, clothing or objects and keep children and pets away from the appliance.

- Accessories and cooking utensils in the cooking chamber become very hot when the oven is in operation.
Always protect yourself from burns, e.g. by using oven gloves to remove something from the heated cooking chamber.
- When opening the appliance door during or after operation, hot steam may escape which, depending on the temperature, may not be visible. To avoid injury, always grip the door handle in the middle and keep your distance from the edges of the door.
- Do not pour water into the hot cooking chamber or onto a heated baking tray.
This produces hot steam which can cause injuries. The resulting temperature change can also cause damage to the enamel coating.
- Do not heat sealed containers or tins in the oven.
They can explode due to the overpressure created during heating.



WARNING!
Fire hazard!

- The appliance becomes very hot during operation. Strictly observe the safety distances and instructions given in this manual. Do not install the appliance behind a furniture door or similar to avoid fire hazard due to overheating.
- Do not leave the appliance unattended when in use. Food can boil over, burn, cause harmful smoke or catch fire. In particular, heated food containing fat, oil or alcohol or alcoholic vapours in the cooking chamber can quickly catch fire. Heat relevant food as slowly as possible and in as small quantities as possible. Open the appliance door carefully.
- Never leave objects that are not heat-resistant and fireproof, such as containers made of plastic or aluminium foil, in the cooking chamber. These can catch fire, melt, deform or cause damage when the cooking chamber is heated.

- Baking paper etc. can catch fire if it comes into contact with the heating elements. Always make sure that it does not protrude, cut it to size if necessary and load it so that it cannot be moved, e.g. by the air circulation of the fan or the draught when opening the door.
- Food residues, grease and other residues may ignite, burn in or cause harmful smoke, when heated. Remove coarse stains from the cooking chamber, heating elements and accessories before operation.
- If there is a fire or smoke in the cooking chamber, do not open the appliance door. Switch off the appliance and disconnect the mains plug or turn off the circuit breaker in the fuse box. When the fire has gone out, allow the appliance to cool down and do not use it until it has been checked and approved for further operation by appropriately qualified personnel.
- Do not store highly flammable or explosive substances near the oven to avoid fire hazard due to the increased ambient temperature during operation.



ATTENTION!

Causes for damage and functional impairments!

- Make sure that all packaging and transport protection material has been removed, especially from the cooking cabinet, before using the appliance to avoid damage during operation, e.g. due to burning or melting.
- Do not install the appliance in an environment with high temperatures or near gas or paraffin cookers or similar appliances.
- Heat and moisture escaping from the cooking chamber can damage the fronts of neighbouring furniture or appliances over time.
Only open the door of the heated oven as often and for as long as necessary, do not clamp anything between the door and the opening frame and, if possible, only allow the cooking chamber to cool down with the appliance door closed.
Always ensure that the seal is clean and in perfect condition and replace it if it is damaged to ensure that the door closes completely and tightly.
- Do not cover the cooking chamber bottom with foil, baking paper or accessories and do not place any dishes on the cooking chamber bottom when a temperature of over 50°C is set to avoid damage to the enamel due to accumulated heat.

- When using the accessories, make sure that they are inserted the right way round and as far as they will go into the cooking chamber to ensure safe handling and prevent damage.
- Make sure that aluminium foil in the cooking chamber does not come into contact with the door glass. This can cause permanent discolouration of the door glass.
- Do not use silicone moulds, mats, covers or accessories containing silicone. This may damage the oven sensor.
- Over a longer period of time, moisture in the baking chamber can lead to corrosion. Allow the appliance to dry after use. Do not leave moist food in the closed oven for a long period of time.
- Do not use the cooking space for storage purposes.
- Stains and food residues can damage the appliance and its components over time. Always keep your oven clean. In particular, avoid sugary stains, e.g. fruit juice in the cooking chamber, or remove them as soon as possible, as they may not be able to be removed after cooling down. When preparing very moist dishes, such as fruit cake, do not cover the baking tray too generously and use a deep baking tray.

Important Safety Instructions

- Do not use any aggressive or abrasive cleaning agents or pointed or sharp utensils to clean the appliance, as this may damage its surfaces, especially in the area of the control panel. Do not use spray cleaners in the area of the seal. Follow the instructions for cleaning and care in the relevant chapter.
- Scratches in the glass of the appliance door can develop into a crack or even break. Be particularly careful when cleaning it and do not use glass scrapers. Do not stick anything on the door glass.
- To avoid damaging the appliance door, do not put any weight on it. For example, do not place any cooking utensils or accessories on it and do not hang anything on it.
- Do not carry or hold the appliance by the door handle. The door handle cannot bear the weight of the appliance and could break.

Further Notes and Icons

In this manual

Symbols for hazards and information



Warning of danger to persons and of damage

Read the safety instructions marked with this symbol particularly carefully and act in accordance with the instructions in order to avoid danger.
Also pass on these instructions to other users and the installer.

Danger grading by combined signal words:

WARNING!

Indication of a hazardous situation which, if not avoided, may result in death or serious injury

CAUTION!

Indication of a hazardous situation which, if not avoided, may result in minor or moderate injury

ATTENTION!

Indication of a situation which, if not avoided, may result in damage to the product or on objects in its surroundings



Information and tips

Following the instructions marked with this symbol will provide you with useful information, make the respective procedure easier and may save you some problems.

Note on illustrations

The figures in this manual are for illustrative purposes and may occasionally differ slightly from the appearance.

Appliance, components and accessories

Symbols on appliance parts, accessories, etc.

The following symbols attached to the appliance, its components and accessories (if present) indicate important information for the safe operation of the appliance. Do not remove or damage them, always ensure good visibility and replace damaged symbols.



General danger warning!

There is a potential hazard.
Exercise appropriate caution.



Warning of electrical voltage!

Some components of the product are live during and also after operation.
Take care not to come into contact with them and take appropriate protective measures if necessary.



Warning of hot surface!

The product may become hot during operation and cause injury and damage.
Do not touch it until it has cooled down and keep the clearances around the appliance recommended in this manual.



Follow these instructions for use!

Read this manual carefully,
before using the product and pass on the relevant information to other users and the installer.



EU conformity

The product complies with the applicable EU requirements regarding safety, environmental protection and health protection.

Environmental protection and disposal

Note on environmental protection by saving energy

Follow the recommendations for use in this manual to save energy by using the appliance efficiently and thus help to protect the environment.

Symbols for disposal



No disposal in household waste (WEEE marking)

Do not dispose of the product as unsorted waste. Take it to a collection point for the recycling of electrical and electronic equipment for reuse and recovery. To do this, have a qualified electrician remove the cable.



Recyclable material (Möbius strip)

Separate the components of the product by type from the residual waste and dispose of them in accordance with local regulations.



Recyclable material (Triman symbol)

Separate the product or its components from residual waste for disposal according to the accompanying sorting instructions.

General notes on disposal

- Improper disposal may endanger the environment and human health. Help to avoid possible hazards by ensuring that the product and its packaging are disposed of properly. This also applies to the disposal of old appliances, if applicable.
- The appliance must not be disposed of with household waste. It can be returned to the seller, manufacturer or appropriate local waste disposal companies.
- To uninstall the appliance, reverse the installation steps described in this manual.
- The packaging materials used have been carefully selected and should be recycled to reduce raw material consumption and waste. Separate them by type and dispose of them accordingly.
- For further information on current disposal methods and recycling, contact your local authorities, your waste disposal company or the vendor.

Further Notes and Icons

Notes on transporting the appliance

If you need to transport the appliance after unpacking / at a later time, observe the following instructions to avoid damage:

- Keep the original packaging of the product and always transport the appliance packed in it in the same way as when it was delivered. Observe the markings on it.

If the original packaging is not present:

- Secure all loose / detachable parts so that they cannot touch each other.
- Avoid any impact on the product and its components and take appropriate protective measures if necessary.
- Ensure a horizontal position during transport and when putting down.

Storage instructions

If you need to store the product for a certain period of time, observe the following instructions to avoid damage:

- Pack the appliance together with desiccant bags if possible in the original carton or similar packaging and seal it with adhesive tape.
- Choose a dry and clean storage place.
- Make sure to keep it in an horizontal position.
- Do not load the packaging.
- Only store the appliance for as long as absolutely necessary.
- Do not store the product near chemically aggressive or corrosive substances to avoid possible corrosion.
- Check the appliance regularly for visible damage during the storage period and replace the packaging if necessary.

1. Product Overview

1.1 Packing list

- 1 1× Built-in oven, model EB8015W
incl. connection cable and plug
- 2 2× (1 × 2) lateral rail racks (pre-assembled)
- 3 4× (2 × 2) Telescopic rails (pre-assembled)
- 4 1× Oven rack
- 5 2× Baking trays
- 6 2× Mounting screws
- 7 1× User's manual

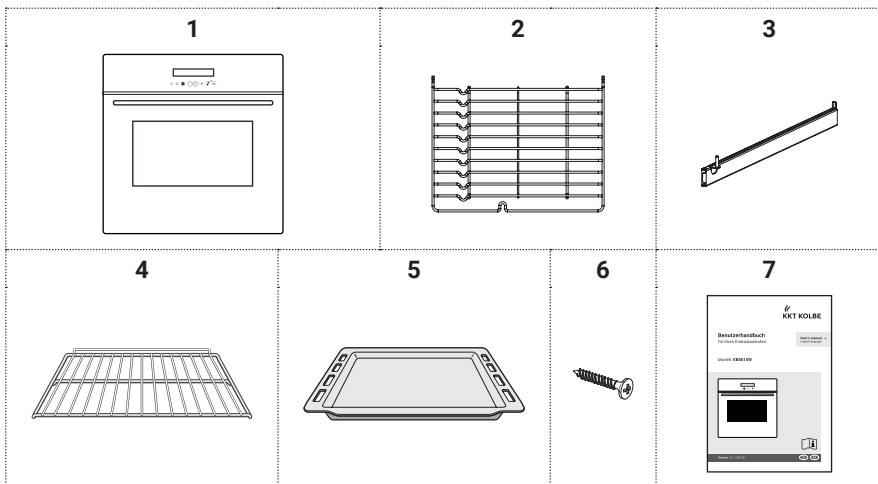

Product Overview

1.2 Appliance components

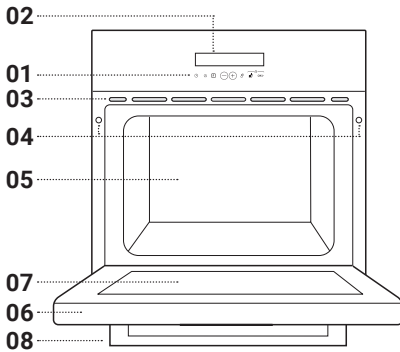

Oven front

- 01 Control panel
(for description see relevant section)
- 02 Display
- 03 Ventilation slots
- 04 Screw holes for mounting
- 05 Cooking chamber
- 06 Appliance door
- 07 Door glass
- 08 Door handle

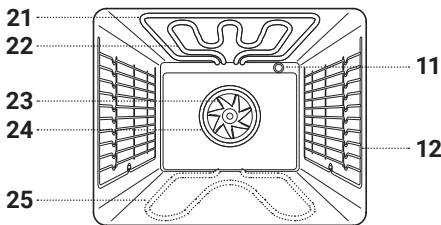

Oven interior / cooking chamber:

- 11 Oven light
- 12 Rail racks for accessories
(5 shelf levels,
counting from bottom to top)

Heating elements

- 21 Top heat element
(Top outer heating element)
- 22 Grill element
- 23 Fan
- 24 Ring heating element
- 25 Bottom heat element
(concealed under the
cooking chamber floor)

Illustration similar / simplified

1.3 Features and further properties

- Control panel with touch control and LED display
- Double thermal insulation glazing
- 5 usable shelf levels
- Telescopic rails on 2 shelf levels for easy insertion and removal of accessories

Selectable functions

(for operation, see relevant chapter)

- Step-by-step setting of heating mode, temperature and cooking time
- 10 heating types:
 - Defrost
 - Bottom heat
 - Top and bottom heat
 - Fan-assisted convection
 - Grill
 - Full width grill
 - Grilling / Roasting system
 - True convection
 - Pizza setting
 - ECO
- Alarm function
(without automatic switch-on/off)
- Pause function:
Pausing operation
- Key lock / child lock:
Locking the control panel
- Energy-saving mode
with display lighting switch-off

2. Operating Principle and Use of the Appliance

2.1 Heating operation

After starting operation, the oven is heated to the set cooking temperature by the heating elements corresponding to the selected heating mode (see "Appliance components" and "... Heating modes"). The heating process is indicated by the heating status display (see "Control panel and display").

In order to distribute the heat in the cooking chamber particularly evenly during operation and to ensure the best possible performance, the the heating elements including the fan only operate at certain times during heating.

Once the target temperature has been reached, the heating process starts again automatically whenever the cooking chamber temperature drops in order to maintain the set temperature.

Auto operation stop / maximum operating time

For your safety or in case you forget to switch off the appliance, the maximum operating time is 9 hours.

2.2 Cooling fan

To ensure low temperatures at the controls and door handle during operation and to prevent excessive heating of the appliance, a built-in fan generates an air flow for cooling.

This is activated as soon as a heating mode is set.

The air exits between the appliance door and the control panel.

Depending on the residual heat, the cooling fan continues to run for a while after switching off to allow the appliance to cool down more quickly after operation.



ATTENTION! **Risk of damage!**

To avoid overheating the appliance and the risk of heat damage, be careful not to block the ventilation paths.

Also observe and follow the corresponding instructions under "Mounting and installation".



Noise emissions during operation

During cooling operation, a slight swooshing noise may be heard from the cooling fan. In addition, depending on the duration of use and heat generation, there may be slight operating noises / vibrations of the fan in the cooking chamber during hot air circulation.

This is normal and harmless.

2.3 Use of the oven accessories

If possible, only use original accessories in the oven. It is specially designed for your appliance. Use it for the following purposes:

Oven rack

- for ovenware, cake tins and fireproof crockery
- for roasts and grilled dishes
(if necessary with a tray inserted underneath to collect fat and liquids)

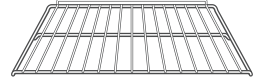

Baking tray

- for tray bakery products and small food to be cooked
- for liquids or moist food



Lateral rail racks and telescopic rails

- see the following sections

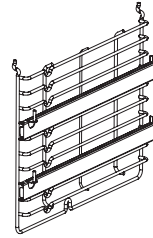

Operating Principle and Use of the Appliance

Inserting accessories into the cooking cabinet

The side rails at the sides of the cooking chamber have 5 shelf levels, which are counted from the bottom to the top (see also "appliance components") and are used to hold baking trays, oven rack and other accessories.

Observe the following handling instructions:

- If possible, use only original accessories.
- When using accessories with anti-tip bars, make sure they are oriented correctly (with the anti-tip bar to the rear; see illustration).
- Place the rear corners of each accessory between the two metal bars of the desired shelf level and push it into the cooking chamber as far as it will go.
- If you want to use the baking tray and the oven rack at the same time, slide the rack into the cooking chamber above the tray.
- If you want to use several shelf levels at the same time, choose a heating type with fan if possible for optimum cooking results.
- On the rails without telescopic rails, the accessories can be pulled out about halfway without tipping over if they have been inserted correctly.

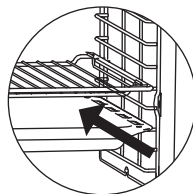

CAUTION! **Risk of burns!**

The oven, as well as accessories and dishes, become very hot during operation and can cause burns. Protect yourself e.g. with oven gloves to remove something from the heated cooking chamber and be very careful when doing so.



ATTENTION! **Risk of damage!**

To avoid damage, always make sure that all accessories are fully inserted and are not touching the oven door before closing it.

2.4 Using the telescopic rails

The side rails in the cooking chamber have telescopic rails on 2 shelf levels.

These make it easier to slide the oven rack, baking tray and other accessories in the cooking chamber, as well as providing additional protection against tipping when pulling them out (for disassembly/assembly and cleaning, see the relevant sections).

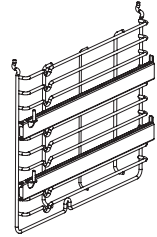

Use them as follows:

- Pull the telescopic rails of one shelf level (on both sides) out of the cooking chamber towards the front.
- Place the desired accessories (e.g. baking tray, oven rack) with the corresponding recesses on the holding pins of the telescopic rail.
- Push them into the cooking chamber as far as they will go, if possible by pushing on both sides.
- Do not close the appliance door before the telescopic rails and all accessories are fully inserted.

2.5 Opening and closing the oven door

To open the appliance, always grasp the door handle in the middle before pulling it forward and slightly downwards.



CAUTION!
Risk of burns!

To avoid burns from steam escaping from the cooking chamber, keep your distance from the edges of the door when opening the heated appliance and do not grip the door handle too far to the side. Note, that depending on the temperature, escaping steam may not be visible.

3. Notes Before Use

3.1 Unpacking and preparing the appliance

- When unpacking the appliance, make sure that it has not been damaged during transport.



WARNING!

Risk of injury and electric shock!

If you notice any damage to the appliance, its cables or other components, do not connect it and do not put it into operation.

This can be very dangerous.

Contact the customer service.

- We recommend writing down the 20-digit serial number on the first page of this manual for possible queries.
- If the appliance has been properly installed (see relevant sections), before using it, ensure that all packaging materials, stickers, protective films and transport protection materials have been removed from the product and properly disposed of and that any remaining small parts such as assembly materials are safely maintained.



WARNING!

Danger of suffocation!

Small parts, foils etc. can be very dangerous if they are swallowed or pulled over the head, for example.

Always keep them out of reach of children and pets.



WARNING!

Fire hazard and risk of damage!

Unremoved packaging materials and transport protection materials in the cooking chamber (such as polystyrene parts) may catch fire or melt when the appliance heats up.

Make sure that these have been completely removed before use.

- Remove all accessories including the lateral rail racks from the cooking chamber and clean the cooking chamber and accessories as described in the relevant chapter.

3.2 Commissioning



Setting the time and date before use

When switching on for the first time or after a longer interruption of the power supply, the setting of the clock is reset and must be should be set.

To do this, proceed as described in "operation and setting".



Odour and vapour formation during initial operation

When using the appliance for the first time, insulating materials and heating elements may cause a particular smell and there may also be slight vapour. This is normal and harmless.

However, do not heat any food in the cooking chamber yet in this case.

Proceed as described below.

- Only put the appliance into operation if it is in perfect condition and has been properly installed.
- Before using the oven to prepare food, preheat it for approx. 30 minutes with settings top and bottom heat  and 200°C (see the relevant sections for operation and settings).
- Keep the room well ventilated during this process until any odours and smoke that may appear have dissipated.
- When the cooking chamber has cooled down, wipe it out with a damp cloth and dry it well.
- You can then use the cooking chamber to heat food. To do this, follow the instructions in the relevant sections.

4. Operation, Setting and Use







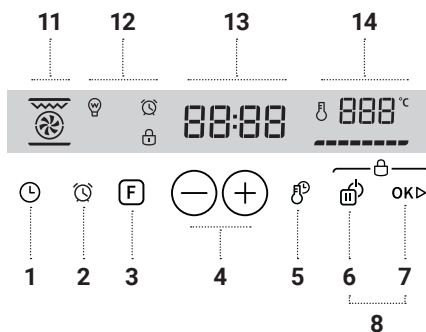

4.1 Control panel and display











The following overview is a brief description of the display and key functions.

For detailed instructions regarding operation and display, see the following sections.



Operating keys

| | | |
|---|-----------------------------------------------------------------------------------------------------------------------|---------------------------------------------------------------------------------------------|
| 1 |  Clock | Time display / Activating the clock setting |
| 2 |  Alarm | Activate the alarm setting |
| 3 |  Function selection | Selecting the heating type |
| 4 |  Temperature / time setting | Downward control of the setting value Upward control depending on the setting activation |
| 5 |  Temperature / Cooking time | Activating the temperature / cooking time setting |
| 6 |  Pause / Cancel | Pausing / Cancelling the process |
| 7 |  Start / Confirm | Starting operation / Continuing after pausing |
| 8 |  Key lock / Child lock | Locking / Unlocking the control panel |

| Display | |
|---------|--------------------------------------------------------------------------------------------------------------------------------------------------------------------------------------------------------------------------------------------------------------------------------------------------------------------------------------------------------------|
| 11 | <p>Heating type / function</p>  <p>Display of heating elements in operation (in the example: fan, top and bottom heating elements; see "Appliance components") or the selected heating type (in the example: fan-assisted convection; see "...heating types...")</p> |
| 12 | <p>Activated functions</p>  <p>Cooking chamber lighting switched on</p> |
| |  <p>Alarm setting activated (Time countdown to alarm signal is running)</p> |
| |  <p>Control panel locked</p> |
| 13 | <p>Time / State</p>  <p>Current time (24-hour display, in the example 11:30)</p> |
| |  <p>Set cooking time in h : min (in the example 1 hour)</p> |
| |  <p>Set alarm time in h : min (in the example 30 min)</p> |
| 14 | <p>Target temperature / State</p>  <p>Set target temperature (in the example 200°C; flashing display during heating, steady display after the target temperature has been reached)</p> |
| |  <p>Temperature setting</p> |
| | <p>Heating status</p>  <p>("Increasing" display during heating, steady full display: target temperature reached)</p> |
| |  <p>Alarm setting</p> |

***i* Display lighting switch off in energy-saving mode**

If no operation is performed within 10 minutes, the energy-saving mode is activated and the display lighting switches off. To switch it back on, touch any key.

4.2 Description of the heating types / heating functions



CAUTION!
Risk of burns!

During and after operation, some appliance parts, accessories and utensils are very hot and can cause burns.

If you open the appliance door during the heating process, operation will not be interrupted.

Be careful and follow the safety instructions at the beginning of this manual to avoid burns.

For all of the following heating types (not lighting without heating), the cooking time is pre-set to 9:00 h

and the cooking temperature is pre-set to the specified value.

These can be adjusted as required or the cooking process can be ended manually at the desired time, as described in the relevant sections.



Cooking chamber lighting without heating

The first adjustable function is the lighting of the cooking chamber without heating.

The cooking chamber lighting is also switched on during operation of all heating types except ECO.



Defrost

The air in the cooking chamber is circulated without heating.

This gently accelerates the defrosting process.

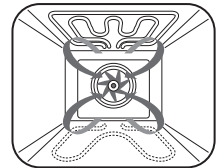

Bottom heat

The heat is concentrated from below without browning the top of the food.

Suitable e.g. for baking cakes with fruit toppings, pizzas, or for dishes with long cooking times, such as casseroles, stews or pastries, as well as for steam cleaning (for a description, see the cleaning chapter).

Pre-set cooking temperature: 80 °C
adjustable to 60 - 200 °C

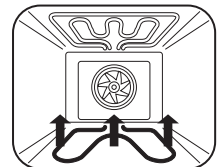



Top and bottom heat

The heat is evenly distributed to the food from above and below.
 Baking or roasting is only possible on one level.
 Suitable e.g. for roasting in a Roman pot, sheet cakes, bread etc. .
 Pre-set cooking temperature: 180 °C
 adjustable to 60 - 250 °C

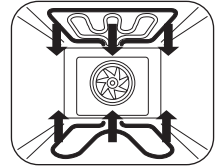

Fan-assisted convection

The heat generated evenly at the top and bottom is quickly distributed in the cooking chamber.
 The food is browned on the outside and remains juicy on the inside.
 Suitable e.g. for frying at high temperatures or for large pieces of meat.
 Pre-set cooking temperature: 165 °C
 adjustable to 60- 250 °C

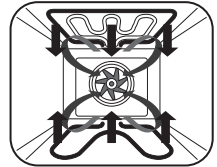

Grill

The top of the food is browned by heat concentrated centrally from above.
 Position the food centrally under the grill.
 Suitable e.g. for grilling small quantities and for browning food.
 Pre-set cooking temperature: 250 °C
 adjustable to 60 - 250 °C

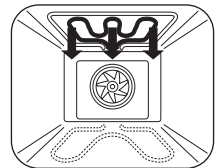

Full width grill

The large concentrated heat from above browns the top of the food.
 Suitable e.g. for grilling and browning larger quantities.
 Pre-set cooking temperature: 250 °C
 adjustable to 60 - 250 °C

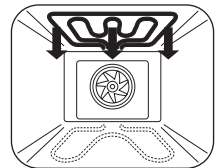



Grilling / Roasting system

The heat concentrated over a large area from above is supplemented by the circulation of heated air.

Suitable e.g. for grilling and roasting large pieces of meat, as well as for gratinating.

Pre-set cooking temperature: 165 °C
adjustable to 60 - 250 °C

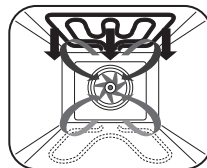

True convection

The air in the cooking chamber is circulated and heated at the same time. This speeds up the cooking process and reduces the risk of the food burning.

Suitable e.g. for cooking on several levels.

Pre-set cooking temperature: 160 °C
adjustable to 60 - 250 °C

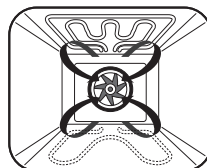

Pizza setting

The concentrated heat from below is complemented by the circulation of heated air.

Suitable for recipes with moist toppings and crispy dough, such as pizza, quiche, fruit and cheesecakes. Preheating the oven is recommended.

Pre-set cooking temperature: 165 °C
adjustable to 60 - 250 °C

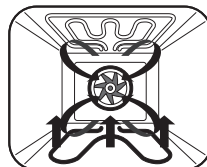

ECO (heating function for energy-saving cooking)

The heat generated evenly at the top and bottom is quickly distributed in the cooking chamber and the operating time of the heating elements is regulated in such a way that power consumption is reduced.

The cooking time is extended, comparable to a "slow cooking" function, and the food is heated in a particularly gentle and energy-saving way.

Suitable e.g. for juicy pieces of meat.

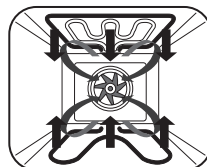

4.3 Using the touch controls

The control panel of the appliance consists of sensor keys that react to touch.

To use them, observe the following instructions:

- Do not exert much pressure on the controls. It is sufficient to touch them.
- Do not just use the end of your fingertip, but lay it on the control surface as shown in the illustration and proceed for setting and operation, as described in the following sections.
- If an input is registered via the sensor control, a signal tone sounds to confirm it.
- Make sure that the control panel is always clean and dry. Even a thin film of moisture can make the sensor keys difficult or impossible to operate.
- Avoid wiping over the control panel. This may result in unintentional settings of the appliance.

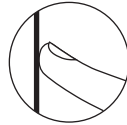

4.4 Pre-setting







Notes on commissioning

- After connecting the oven to the power supply, the time setting is reset. Set it as described in the following section.
- When using the oven for the first time, first heat it up with an empty cooking chamber, as described under "Commissioning".

Setting the clock

Before the oven is put into operation or after disconnection from the power supply, the time should be set.

To do this, proceed as follows:

- After connecting the oven, touch the  key to activate the time setting (initially hour digits).
- Use the slider or the  and  keys to set the number of hours of the current time (24-hour counting).
- Touch the  key again and set the current number of minutes in the same way.
- Confirm the setting with the  key. The colon flashes and the time setting is complete. To save energy, the lighting switches off after 10 minutes of inactivity and switches back on the next time the appliance is operated.

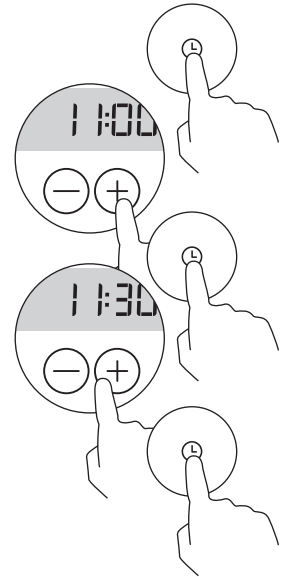

4.5 General settings and operation

Switching on the lighting without heating

- Touch the **F** key once so that the  symbol appears on the display.
The cooking chamber is illuminated.

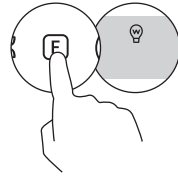



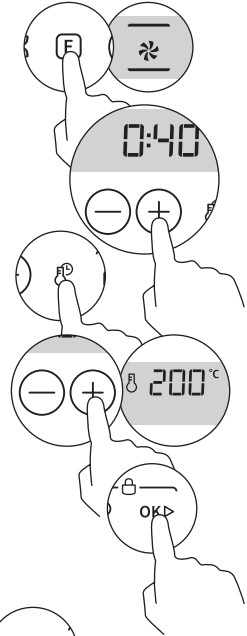

Setting and starting the cooking process

- Touch the **F** key repeatedly until the symbol of your desired heating type appears on the display.
- Then use the **⊖** and **⊕** keys to adjust the pre-set cooking time in hours and minutes as required (0-30 min in 1 min increments, 30 min - 9 h in 5 min increments; the count jumps to 1 minute when regulated from 9 h upwards; touch and hold the keys to speed up the setting).
- Use the  key to activate the temperature setting (and return to the cooking time setting if required).
- Then adjust the target temperature in 5°C increments using the **⊖** and **⊕** keys.
- Start the heating process with the **OK>** key. The temperature display flashes during heating and remains lit once the set target temperature has been reached.



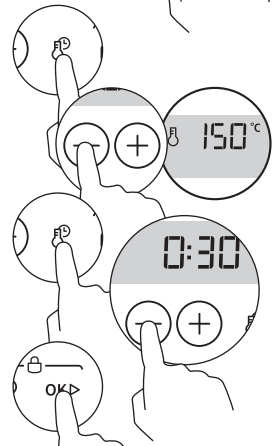

Adjusting the temperature and cooking time during operation

- Touch the  key so that the  symbol appears next to the flashing temperature display.
- You can now adjust the target temperature using the **⊖** and **⊕** keys as described above.
- To adjust the cooking time, touch the  key again so that the  symbol next to the temperature display disappears and the display stops flashing.
- You can now adjust the cooking time using the **⊖** and **⊕** keys as described above.
- Continue operation by pressing the **OK>** key.



Pausing and stopping the heating operation

- To pause / interrupt the heating process, briefly touch the  key.
- To cancel / stop the heating process and switch to standby state, briefly touch the  key again then.
- To continue cooking instead, touch the  key.



Note on operating the key

Only touch the  key briefly.

Touching it for too long will be recognised as invalid.

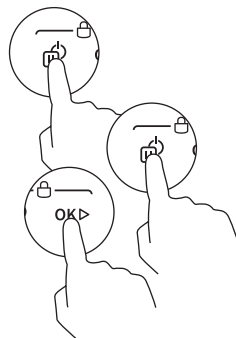

Display options

- To switch to the time display during operation, touch the  key. The display switches to the time for a few seconds and then automatically switches back to the cooking settings display.









Energy saving mode

- In standby state with or without an alarm set, touch the  key for about 5 seconds. The energy saving mode is activated and the display lighting switches off.
- If no operation is performed in standby state within 10 minutes, the energy saving mode is automatically activated.
- The energy saving mode is automatically interrupted when any key is touched or the next operation is performed.



4.6 Alarm setting

To set a time period (up to 9 h) after which a 10-fold beep signal sounds (without interrupting heating operation), proceed as follows:

- Note that the appliance must be in standby state (displaying only the time) in order to activate the alarm function.
- Activate the alarm setting with the  key. The alarm symbol , the time setting display and the identifier AL on the temperature display are shown.
- Use the  and  keys to set the desired time until the alarm sounds.
- Complete the alarm setting with the  key. The set time will start counting down.
- You can then start a cooking process. This does not affect the alarm function; the cooking process also remains unaffected by the alarm function.
- When the set time has elapsed, a 10-fold beep sounds and the alarm symbol  disappears from the display.
- If you want to delete/deactivate the alarm setting, touch the  key once during the setting or twice after confirming the setting.

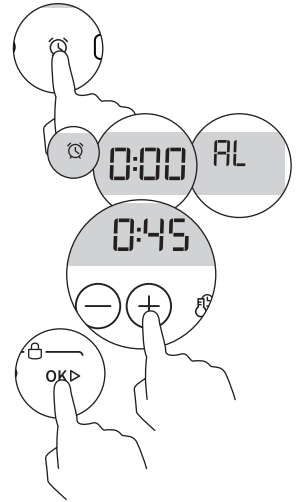

4.7 Setting the child lock (key lock)

To prevent the appliance from being switched on accidentally or settings from being changed unintentionally, e.g. by children, lock the control panel as follows:

- To activate the key lock, touch the **OK>** and **🔑** keys simultaneously (regardless of the operating state) for several seconds until the corresponding symbol **🔒** appears on the display. The control panel is now locked.
- To unlock the key lock, touch the **OK>** and **🔑** keys again simultaneously for several seconds until the **🔒** symbol disappears from the display. You can now operate the appliance as usual.

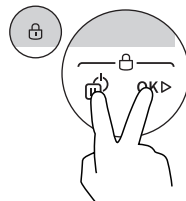

5. Application Recommendations, Guidelines and Tips

5.1 Important notes on use



WARNING!
Risk of burns!

The oven, as well as accessories and dishes, become very hot during operation and can cause burns. Never touch the inside surfaces of the appliance or the heating elements when heated and protect yourself, e.g. with oven gloves, to remove anything from the heated cooking chamber.

Always keep children at a safe distance during operation.

Do not pour water into the hot cooking chamber. The resulting hot steam can cause scalding and also damage the enamel coating due to the temperature change.



WARNING!
Fire hazard!

Heated food containing fat, oil or alcohol can ignite quickly at high temperatures.

Food can burn, cause harmful smoke or catch fire. Do not leave the appliance unattended when in use.

Make sure that baking paper, food, etc. cannot come into contact with the heating elements or heated surfaces (e.g. by protruding parts, by draughts when the door is opened or because of air circulates in the cooking chamber) and always keep the cooking chamber clean.

In the event of a fire, do not open the appliance door, disconnect the power supply and have the appliance checked by appropriately qualified personnel before any further use.



Formation of acrylamide in food and corresponding recommendations for the preparation of food

At high temperatures, harmful acrylamide forms from sugar and protein building blocks in food, especially in potato and cereal products and increasingly in the edge layers.

To avoid this as much as possible and to minimise health risks, observe the following guidelines for the preparation of corresponding dishes:

- If necessary, use heat-stable oil or fat.
- Do not choose pieces that are too thin, spread them evenly if necessary and turn the food regularly. Follow the manufacturer's instructions for ready-made products.
- Ensure even heating, keep the temperature in the medium range and avoid heavy browning.
- Make sure that the food retains a certain moisture content.
- Do not heat the food longer than the cooking point is reached.



Condensation during operation

Depending on the quantity and consistency of the food, steam is increasingly produced in the oven, which can lead to condensation, e.g. on the appliance door. This cannot be avoided, but does not affect the function. After cooking, do not leave the food in the cooking chamber longer than necessary and, if necessary, dry any residual moisture in the cooking chamber completely after it has cooled down.

5.2 General recommendations for cooking in the oven

- Only use accessories required for the cooking process and, if possible, original ones, as well as suitable ovenware. For radiant heat in particular (heating types without a fan), matt, dark-coloured and lightweight metal shapes are more suitable, for example, as they absorb heat better. Bright, shiny surfaces, ceramics or glass reflect the heat and are therefore not well suited.
- Note that the required cooking time and oven temperature depend on many factors, such as cooking quantity / thickness, consistency and quality of the food or the heating mode set, and thus can vary considerably. Therefore, do not rely completely on specifications in recipes, in the cooking table or similar, but keep an eye on the cooking status and adjust the settings if necessary.
- As a rule, it is not possible to shorten the recommended cooking time by increasing the temperature (The dish will usually cook faster on the outside than on the inside).
- For cooking on several shelf levels, use a heating mode with fan to help distribute the heat evenly in all areas of the cooking chamber. When selecting the levels, ensure sufficient distance in between.
- Only open the appliance door during cooking if absolutely necessary to keep the oven temperature and, if applicable, the air circulation stable.
- To avoid soiling the cooking chamber with fat splashes, select a cooking temperature of max. 165°C, if possible.
- To check whether a cake, casserole or similar is ready, insert a wooden stick. If nothing sticks to it when you then pull it out, the dish usually is cooked.

Energy-efficient use of the appliance







Your appliance complies with the latest standards and its energy consumption has already been optimised to a large extent technically.

In order to keep energy consumption as low as possible during use additionally, please observe the following instructions for energy-saving use:



- Before switching on, remove any accessories that are not necessary from the cooking chamber, as heating them would consume additional energy.
- To avoid heat loss, make sure that the appliance door is always completely closed during operation and do not open it more often than necessary.
- If possible, use dark black finished, coated or enamelled tins, because they absorb the oven heat particularly well.
- Only preheat the oven if this is specified in the recipe or in the tables or absolutely necessary.
- Use the heating type ECO  E whenever possible.
- If possible, use the alarm function and / or the core temperature probe to determine the exact cooking point.
- If you want to heat several dishes, use different shelf levels at the same time with the highest temperature setting required, taking out dishes with lower cooking temperatures earlier.
- When heating up the empty oven, much energy is needed. It can therefore be saved by baking several dishes one after the other energy because the residual heat is used optimally.
- Switch off the oven about 10 minutes before the end of longer baking times to use the residual heat to finish cooking.
- Switch off the oven lighting, when you do not need it.
- When not in use, activate the energy-saving mode as described in "General settings...".
- To avoid increased energy consumption due to soiling of the cooking chamber or the seal, always keep the appliance clean.

5.3 Cooking methods

Roasting

- Use top and bottom heat , fan-assisted convection , true convection  or ECO  E .
- If possible, use dishes made of enamel, fireproof glass, clay (Roman pot) or cast iron.
For very large roasts, the oven rack in combination with a deep tray or similar is suitable.
- Note that the roast browns more quickly in open dishes.
Covered, it stays juicy and the cooking space does not get dirty.
- Always ensure that there is sufficient liquid in the frying vessel or the fat pan so that escaping fat and gravy do not burn (odour and smoke formation).
- First place the roast in the roasting pot with the dressing side down and turn it over after half the cooking time.

Grilling and gratinating

- Use one of the heating modes grill , full width grill  or grilling / roasting system  and preheat the cooking chamber if possible.



CAUTION!



Increased risk of burns during grilling!

Due to the intense heat during grilling, some oven parts are particularly hot.



Take the necessary measures to protect yourself from burns, e.g. by using oven gloves or grill tongs, and keep children away.

- Do not leave the grilling process unattended.
The food can burn quickly due to the intense heat.
- Brush the oven rack with oil to prevent the food from sticking, place the food on the rack so that it is centred under the grill element and slide a tray or a grease pan filled with a little water underneath to collect roasting juices.
- Turn flat slices only once, larger pieces several times with grill tongs.
- Clean the oven and accessories well, especially after grilling, to prevent soil from settling.

Baking

- Use top and bottom heat  for dry cakes, bread and sponge cake. Use only one shelf level and preheat the cooking chamber if possible.
- Use true convection  for baking on several levels, as well as for moist cakes and for fruit cakes.
- For moist sheet cakes (e.g. fruit cakes), insert max. 2 trays because of steam formation.
- Note that when baking on several trays, the baking time may vary and one tray may need to be removed from the oven earlier than the other.
- Prepare biscuits of the same thickness and size if possible so that they brown evenly.
- To check the cake / the dish, insert a small skewer towards the end of the recommended cooking time and pull it back. If no dough sticks to it, the dish is done as a rule.
- To prevent the cake / the dish from collapsing after it has been removed, you can try extending the baking time accordingly and lower the temperature by 10°C if necessary.

Preserving

- Use true convection  .
- Use only fresh food and prepare the preserving food and jars as usual.
- Only use commercially available preserving jars with rubber rings and glass lids.
Jars with screw caps or bayonet lids as well as metal jars are unsuitable.
The jars should be the same size and have the same contents.
- For sufficient moisture, fill the deep tray with approx. 1L of water and place the jars in it, so that they do not touch each other.
- Slide the tray with the jars on the lowest shelf level of the oven and set the oven to 180°C, true convection  .
- When the liquid in the jars starts to bubble, turn off the oven and let the preserves rest for about 30 minutes.

Defrosting

- Use defrost  .
- Do not cover the defrosting food and spread small pieces evenly so that they do not overlap.
- To drain off liquids, e.g. when defrosting meat, use the oven rack and insert a baking tray or drip tray underneath.
- Turn and stir the food from time to time during defrosting.
- For defrosting and preparing frozen ready meals, follow the manufacturer's instructions.
- For defrosting large quantities of food with low heating, you can place a container on the cooking chamber base and remove the lateral rail racks if necessary.

5.4 Application tables

The following tables serve as guidelines for use.

Select the heating mode according to the previous description and note that cooking time and temperature may vary depending on the characteristics of the food being cooked.

If the exact type or quantity of your dish is not included in the tables, select a similar setting and adjust the cooking time accordingly.

| Type of food | Shelf level | Temperature in °C | Cooking time in min |
|----------------------|-------------|-------------------|---------------------|
| Roast | | | |
| Roast pork, ca. 2 kg | 2 | 175 | ca. 120 |
| | | 165 | ca. 135 |
| Meat loaf, ca.1.5 kg | 2 | 175 | ca. 45 |
| | | 165 | ca. 60 |
| Duck, ca.2 kg | 2 | 200 | ca. 120-180 |
| | | 165 | ca. 135-195 |
| Goose, ca.3 kg | 1 | 200 | ca. 150-210 |
| | | 165 | ca. 165-225 |
| Chicken, ca. 1,3kg | 2 | 200 | ca. 60-80 |
| | | 165 | ca. 75-95 |
| Wild hare | 2 | 200 | ca. 60-90 |
| | | 165 | ca. 75-105 |
| Deer leg | 2 | 200 | ca. 90-100 |
| | | 165 | ca. 105-115 |
| Grilling | | | |
| Pork chop | 4 | max. | ca. 8-12 |
| Sausages | 4 | max. | ca. 10-12 |
| Chicken halves | 3 | max. | ca. 25-35 |
| Fish | 3 | max. | ca. 15-25 |

Application Recommendations, Guidelines and Tips

| Type of food | Shelf level | Temperature in °C | Cooking time in min |
|-----------------------------------|-------------|-------------------|---------------------|
| Baking | | | |
| Cake | 1 | 175 | ca. 55-65 |
| Pie crust | 1 | 200 | ca. 8-10 |
| Short crust | 1 | 200 | ca. 25-35 |
| Pie | 1 | 200 | ca. 25-35 |
| White bread made from yeast dough | 1 | 200 | ca. 25-35 |
| Pizza | 1 | 200 | ca. 20-30 |
| Vegetable casserole | 2 | 200 | ca. 40-50 |
| ECO operation * | | | |
| Potato cheese gratin | 1 | 180 | 90-100 |
| Cheese cake | 1 | 160 | 100-150 |
| Meatloaf | 1 | 190 | 110-130 |
| | | 165 | 115-145 |

*** Note:**

If possible, do not preheat the cooking chamber when using the ECO heating type.

5.5 Tips for solving cooking problems

The browning / cooking is uneven.

- Select a lower temperature setting for slower and more even cooking (This may result in a longer cooking time).
- Use the middle shelf level, especially for top and bottom heat  .
- Make sure you use suitable ovenware and accessories (see general recommendations for cooking in the oven).
- For cooking delicate food , preheat the cooking chamber.
- When using baking paper, cut it to fit so that it does not hinder heat distribution.
- If possible, do not use aluminium foil, e.g. to collect liquids, so as not to obstruct the air flow and to avoid irritating the temperature sensor by its heat reflection.
- Make sure that all parts of the appliance are clean, especially the door seal.

The top of the dish browns too quickly compared to the underside.

- Use a lower shelf level.
- Select a heating mode with less heat from above or more heat from below.
- Set a lower cooking temperature (This may result in a longer cooking time).
- Use flat ovenware for casseroles and gratins, for example.

The underside of the dish cooks too quickly compared to the top side.

- Use a higher shelf level.
- Select a heating mode with less heat from below or more heat from above.

The back of the dish browns too quickly compared to the front.

- Turn the food 180° halfway through the cooking time.

The dish looks done, but the humidity inside is too high.

- Set a lower cooking temperature
(This may result in a longer cooking time).

The dish is too dry.

- Set a higher cooking temperature
(This may result in a shorter cooking time).

The cake / the dish loses considerable volume.

- Preheat the oven, maintain a stable cooking temperature during cooking and allow the cake / the dish to cool slowly.
- Follow the recipe instructions, taking into account the sequence of steps and dough texture.
Make sure the ingredients are at room temperature and do not knead or stir the dough too much.

The cake / the dish is much higher in the middle than on the outer edge.

- Do not grease the rim of the springform pan /baking tin and spread the dough slightly up the rim so that the dough can rise evenly.
- Insulate the edge of the baking tin from the outside, e.g. with a baking belt or well-moistened kitchen paper wrapped in aluminium foil.

When cooking on several levels, one tray is darker than the other.

- For multi-level cooking, use a fan-assisted heating mode and remove trays one at a time when each is ready.
- Make sure there is sufficient space between the shelf levels for optimum air circulation.

6. Cleaning and Maintenance of the Appliance



CAUTION!
Risk of electric shock!

To avoid the risk of electric shock, disconnect the appliance from the power supply before any cleaning, maintenance, etc. .

Moisture penetrating into live components can cause a short circuit or electric shock.

Do not use pressure washers or steam cleaners to clean the appliance.



CAUTION!
Risk of burns!

Contact with hot surfaces or steam can cause burns or damage. Do not clean the oven and accessories when hot.

Do not pour water into the hot cooking chamber.

This will produce hot steam which can cause scalding and can also damage the enamel coating due to the temperature change.



ATTENTION!
Risk of damage!

Food and cleaning residues can damage the surfaces of the appliance over time.

Always keep all oven components clean, as well as the accessories, and remove all cleaning residues immediately.

In particular damage to and soiling of the seal can lead to the appliance door no longer closing properly and to nearby surfaces being damaged by the heat escaping during operation.

Always ensure that the seal is in perfect condition.

Always remove burnt and melted stains, especially those containing sugar (such as fruit juice) immediately to prevent them from sticking and becoming impossible to remove.

Do not use any aggressive (e.g. bleaching or acidic) cleaning agents, scouring agents, sharp, pointed or abrasive utensils or similar products for cleaning in order to avoid damage, especially in the area of the operating elements.

i Notes on apparent product impairments

- Enamel is baked at very high temperatures, which can lead to slight changes in colour. This is normal and has no effect on operation.
- The edges of thin metal sheets cannot be completely enamelled, which is why these edges may be rough. This does not affect the corrosion protection.
- The use of different materials may result in slight differences in colour, which do not constitute a product defect. Reflections from the interior lighting may cast shadows on the door panelling, which may look like damage or soiling.

To keep your appliance looking good and fully functional, take good care of it as well; always keep all parts of the appliance clean and, if possible, always remove any stains immediately, as described in the relevant following sections.

6.1 Cleaning the oven front

- To clean the front surfaces, use a soft cloth and a suitable commercial cleaning agent according to the manufacturer's instructions.
- To clean and maintain the stainless steel surfaces, you can use commercially available stainless steel products according to the manufacturer's instructions.
- In particular, remove stains containing limescale, grease, starch or protein immediately, as these can cause corrosion.
- After cleaning, rinse well with water and dry all surfaces thoroughly with a soft cloth.

i Notes on cleaning the control panel

The display and control element are firmly integrated or printed on.
Do not attempt to remove them for cleaning.

Even a small film of moisture on the touch controls, which may be barely visible, can lead to functional impairments. Dry the area well after cleaning.

6.2 Cleaning and maintaining the oven door

- To clean the door panelling, use a soft cloth and a suitable cleaning agent in accordance with the manufacturer's instructions.
- To make cleaning easier, remove the appliance door from the oven as described in the relevant section.
- After operation, check the door and rubber seal for dirt and moisture, e.g. from condensation. Clean and / or dry them with a soft cloth if necessary.
- Check the condition of the seal regularly. If it is damaged, have it replaced by a suitably qualified specialist before continuing to use the oven.



Notes on the door glass

To avoid damage to the door pane and the risk of glass breakage, handle it with particular care and avoid thermal shocks, especially when cleaning it. For example, never start cleaning the glass when it is hot. Do not use sharp metal scrapers to clean the door glass.

6.3 Cleaning the cooking chamber

- To preserve the shine of the enamelled surfaces of the cooking chamber, clean them after each use if possible.
- To make cleaning easier, you can use the SteamClean function as described in the following section.
- For cleaning without heating, the cooking chamber is easier to clean when it is still lukewarm, but it should never be hot.
- For cleaning, remove all removable parts and possibly the oven door as described in the following sections.
- Wipe out the cooking chamber with a soft cloth using a little rinsing water.
- For stubborn or heavy staining, you can use a commercial oven cleaner according to the manufacturer's instructions. Make sure that no surfaces other than the enamelled surfaces (e.g. heating elements, seal ...) come into contact with this cleaner.
Note: After using the special cleaner, heat the oven to maximum temperature for 15-20 minutes to remove residues in the oven.
- Then clean thoroughly with clear water so that all cleaning residues are completely removed and dry the cooking chamber with a soft cloth.



Using the SteamClean function for easier cleaning of the cooking chamber

The following method uses steam and heat to loosen staining of the cooking chamber, which makes cleaning much easier.

- Remove accessories such as the baking tray and oven rack from the cooking chamber.
- Fill about 0.4 litres of water with a little washing-up liquid into the recess in the cooking chamber bottom.
- Close the appliance door and select bottom heat at 50°C.
- After about 30 minutes, switch off the appliance and allow the cooking chamber to cool down slightly.
- Remove the food residues softened by the evaporated water with a soft cloth.
- In the case of burnt-on soiling, follow the cleaning instructions given previously.

6.4 Cleaning the accessories

- Clean the baking tray(s), oven rack etc., as well as the rail racks with hot water and a little washing-up liquid.
- For stubborn stains, soak them in hot dishwater and clean them with a cloth or soft brush.
- Remove the telescopic rails from the rail racks for cleaning as described in the relevant section and clean them from the outside with commercially available cleaning agents.
Note: Do not immerse the telescopic rails in water or other liquids, do not clean them in the dishwasher and do not grease the rollers.

7. Removing and attaching appliance parts and accessories

7.1 Removing and attaching the appliance door

Removing the appliance door makes it much easier to access and clean the oven interior.

To do this, proceed as follows:

- Open the door completely.
- Fold the brackets on the two door hinges fully forwards (1).
- Hold the door and close it carefully to an opening angle of approx. 15° (2).
- Then lift the door so that the hinges come off and remove it from the holder (3).
- Place the appliance door on a soft surface, to protect the handle and front from damage before cleaning.

To reinsert the door, proceed in reverse order to that described above.

- To do this, align the attachment points of the hinges and those of the hinge holders exactly with each other before pushing the door back into its holder.
- Make sure to close the hinged brackets of the hinges completely so that they are not damaged when closing the appliance door.

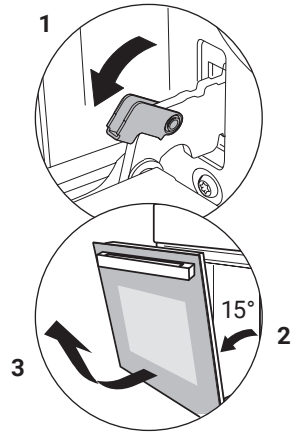

7.2 Removing and inserting the inner glass pane

The space between the glass panes should be cleaned regularly.

To do this, remove the inner glass pane, as follows:

- Remove the appliance door as described before.
- Place the appliance door face down on a flat surface, ideally with a soft underlay to prevent any damage.
- Press the inner door glass a few millimetres towards the lower edge of the door (hinge side; **1**) so that the lower edge of the glass pane can be released from the holder.
- Lift the lower edge of the glass pane by about 25° (**2**) so that the retaining clips are released (**3**).
- Pull the pane towards the lower edge out of the retaining rail at the top and carefully remove it from the door (**4**).
- Handle the glass pane with great care so as not to damage it.

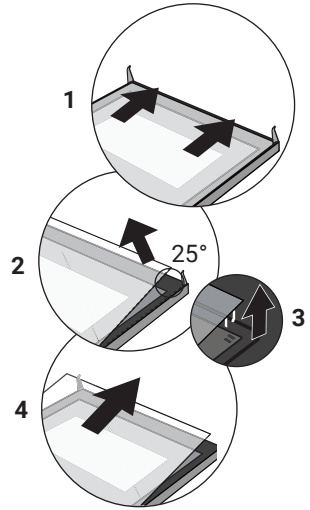

To reinsert the glass pane, proceed in the reverse order to that described above.

- Slide the top edge of the glass pane back into the holder at the top of the appliance door (**5**).
- Then reinsert the bottom edge into the corresponding holder using the retaining clips and press lightly if necessary so that the holder clicks into place and the glass pane is securely fixed.
- Reattach the appliance door as described before.

7.3 Removing and inserting the rail racks and telescopic rails

Removing the rail racks greatly makes cleaning them and accessing the interior walls of the cooking chamber much easier.

To do this, remove accessories such as the oven rack, baking tray(s), etc. and proceed as follows for each side:

Removing the rail racks

- Loosen the fastening screw on the lower bar of the rail rack (1).
- Swing the rack away from the cooking chamber wall to an angle of approx. 45° and then lift a bit so that the upper hooks come out of their hooking holes (2).
- During and after removing the rail rack from the cooking chamber, make sure that the hooks and edges do not come into contact with sensitive surfaces so as not to scratch them.

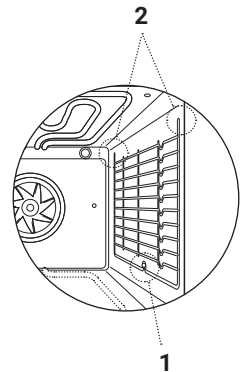

Removing the telescopic rails from the rail racks

- Loosen the fastening screws of each telescopic rail on the rear side of the rail racks using a suitable screwdriver.
- Remove the telescopic rail from the rail rack.
- For cleaning the telescopic rails in particular, observe the instructions in the relevant section.

Attaching the telescopic rails to the rail racks

- To reattach the telescopic rails after cleaning, proceed in reverse order as described before.

Removing and attaching appliance parts and accessories

Reinsertion the rail racks

To insert, also proceed in reverse order as described before:

- First, insert the rail racks into the cooking chamber in a slightly inclined position and hang the upper hooks downwards into the relevant mounting holes.
- Swing the lower edge of the rack towards the cooking chamber wall and fix it by screwing the fixing screw back into the corresponding screw hole.
- Make sure that the rack is firmly seated.

7.4 Changing the oven lighting

This product contains a light source of energy efficiency class G.

To replace the light bulb in the cooking chamber, proceed as follows:



CAUTION! **Risk of electric shock!**

The lamp bulb socket may be live and cause electric shocks when the bulb is removed.
Disconnect the appliance from the power supply before replacing it.

- Make sure that the appliance has cooled down completely.
- Turn the glass cover of the oven light counterclockwise (1).
- Remove the halogen bulb (2) and replace it with the same type.



Properties of the light source

- High temperature resistance (up to 300°C)
 - AC 230 V
 - Power: 25 watts
- Screw back the cover glass clockwise and connect the appliance to the mains supply again.

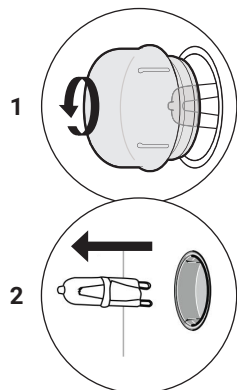

8. Troubleshooting



WARNING!
Risk of electric shock, injury and damage!

Do not use the appliance in case of damage or defect.
 This can be very dangerous.

Repairs and modifications are very dangerous
 for unqualified persons and can cause damage.
 Never carry out repairs or modifications to the appliance
 yourself and do not disassemble it.

The following table lists some of the basic problems that can occur during operation, possible causes and corresponding possible solutions.

This may help you to solve a problem on your own.

If the suggested solutions do not solve a problem, contact the customer service or a suitably qualified specialist.

| Problem | Possible cause | Possible solution |
|-----------------------------------------------------|------------------------------------------------------------------------|----------------------------------------------------------------------------------------------------------------------------------|
| The cooking result is not satisfactory. | Unfavourable method of use or settings | Follow the instructions and recommendations described in this manual (See "application recommendations..." in particular). |
| | The utensils used for cooking are not well suited for use in the oven. | When using radiant heat (heating modes without a fan), use matt, dark-coloured and lightweight ovenware whenever possible. |
| Moisture accumulates in the oven during use. | Condensation during heating | Condensation of steam during heating cannot be avoided, but does not affect the function. Dry the oven after it has cooled down. |

Troubleshooting

| Problem | Possible cause | Possible solution |
|----------------------------------------------------------|-----------------------------------------------------------|----------------------------------------------------------------------------------------------------------------------------------------------------------------------------------------|
| The appliance cannot be switched on. | No power | Make sure that the appliance is properly connected to an intact power supply and that the fuse has not tripped. Check if there is a power failure in your home or surroundings. |
| The appliance cannot be operated. | The control panel is locked. | Unlock the control panel (see the section on child lock under "Operation, Setting and Use"). |
| The touch controls are difficult to operate. | There is moisture or soiling on the control panel | Make sure that the control panel is completely clean and dry. Note that a thin film of moisture may not be visible. |
| | The controls are not operated correctly. | Operate the sensor keys as described in "Using the touch controls". |
| Operation does not start. | The settings have not been made completely / correctly. | Set the parameters for the cooking process as described in the corresponding chapter. |
| The light does not turn on. | The light source in the cooking chamber must be replaced. | Replace the lamp bulb as described in the corresponding section. |
| Error message (e.g. "ER...") or other malfunction | Technical malfunction | Disconnect the hob from the power supply and contact customer service or a certified electrician. |

9. Mounting and Installation

9.1 Important notes and installation requirements



WARNING!
Risk of electric shock and injury!

This appliance may only be installed/connected, earthed and commissioned by a certified electrician in accordance with the applicable regulations and standards.

This is very dangerous for unqualified persons. Keep children and pets away.



CAUTION!
Risk of injury!

Some parts of the unit can be sharp-edged. Protect yourself accordingly when handling the appliance, e.g. with work gloves.



ATTENTION!
Risk of damage!

Do not lift or move the appliance by the door handle. It may break and the appliance may be damaged. Use the recesses or handles on the sides.

Before installation

- For installation, all dimensional specifications and distance requirements in this manual, as well as other applicable regulations, must be observed and complied with.
- Ensure that the electrical safety requirements specified under "Connection to the power supply" are met.
- Make sure that the furniture intended for installation of the appliance meets all the necessary requirements and that adequate ventilation can be ensured, as described in the following sections.
- Before installation, observe the instructions in the section "Unpacking and preparing the appliance".

Mounting and Installation

Requirements for the installation site

- For installation, all dimensional specifications and spacing requirements of this manual, as well as other applicable regulations, must be observed and complied with.
- To install the appliance, choose a kitchen cabinet that ensures adequate ventilation and heat dissipation. The built-in niche must not have a rear wall, there must be no door or similar at the front and the distance between the rear wall of the appliance and the wall must be at least 45 mm. If there is a drawer under the oven, a furniture shelf must be installed between the drawer and the appliance. Also note the dimensions given in the following section.
- If possible, install the appliance in a kitchen unit of standard width 600mm so that it will be flush with the furniture front.
- The materials of adjacent and surrounding surfaces, as well as included adhesives, must be fireproof / heat resistant up to 120°C to exclude deformation of surfaces or detachment of coatings.
- The appliance must not be installed directly next to refrigerators or freezers, as the escaping heat can lead to unnecessarily high energy consumption and impair their function.
- At least 2 persons are required for installation.
- Make sure that the installation surface for the stove can support its weight, is level and horizontal and ensures a high degree of stability.
- If you install a hob above the oven, make sure that the oven and hob power cables are routed separately so that the oven can be removed independently of the hob if necessary.

Dimensioned drawing for fitting

Observe the dimensions of the appliance and the installation niche required for installation.

i Note on verification of dimensional data

To avoid problems after installation preparation, check that the dimensions given match the dimensions on the product exactly.

Dimensions in mm

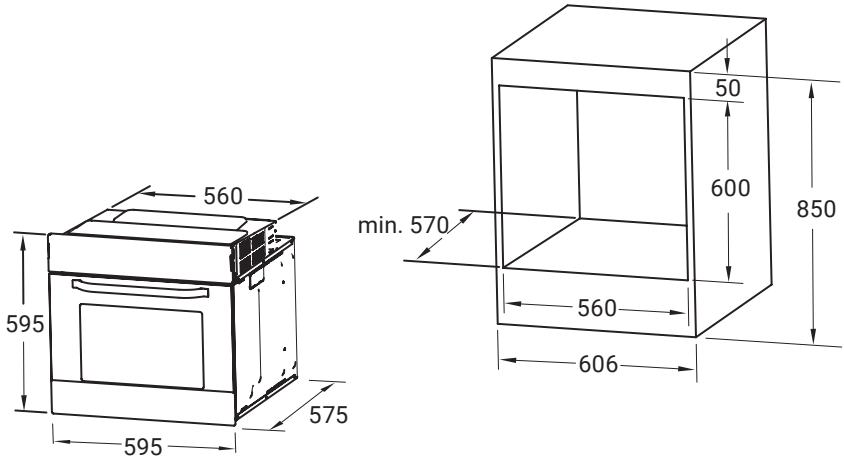

9.2 Connection to the power supply

The appliance cable is fitted with a grounding plug. To connect it to a power socket, observe the following instructions:

- Before connecting the appliance, make sure that the local mains voltage (V) and frequency (Hz) match the specifications on the rating plate. If you are unsure, contact your electricity supplier or appropriately qualified personnel.
- Make sure that an easily accessible all-pole circuit breaker (fuse) with a contact gap of at least 3 mm is integrated into the appliance's circuit, which complies with the applicable regulations and ensures complete disconnection of the appliance from the power supply in an emergency.
- Connect the plug of the mains cable directly to a properly earthed socket near the appliance.
- Do not use multiple sockets or extension cables to connect the appliance to the mains. These do not guarantee the necessary safety.
- Ensure that the cable cannot be kinked, crushed or twisted or come into contact with hot surfaces or areas, sharp edges or similar during and after installation. Connect the plug to the power supply away from heat sources and do not pull it out of the socket by the cable, but grasp it directly.
- To make changes to the power supply system or to replace the mains cable, contact appropriately qualified personnel. The following section must be observed for this.

Replacing the connection cable



WARNING!
Risk of electric shock!

The replacement of a cable or changes to the power supply system may only be carried out by appropriately qualified personnel in accordance with the following instructions.

There is a risk of fatal electric shock for unqualified persons.

The appliance is designed for connection with a three-pole mains cable.

The following steps must be observed by the installer when replacing the pre-assembled mains cable:

- When replacing the cable, observe all of the instructions mentioned before regarding the power connection and the cable.
- The protective conductor must be dimensioned in such a way that it is only subjected to tensile stress after the live wires of the connecting cable.
- Disconnect the power supply.
- Use a small flat screwdriver to remove screws **1, 2** and **3** in the terminal box (**A**) on the back of the appliance.
- Connect the new cable to the terminal box in accordance with the connection diagram and the following table:

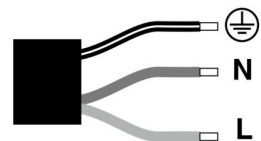
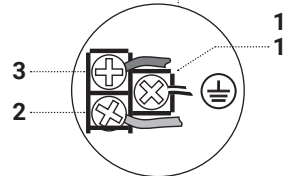
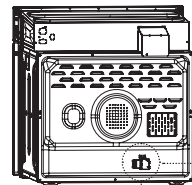

| | | | |
|-----------|-------------------|--------------|-------------|
| PE | Grounding | Yellow-green | To 1 |
| L | Live / Conductive | Brown | To 2 |
| N | Neutral | Blue | To 3 |

9.3 Fitting the oven



CAUTION!
Risk of injury!

Some components may be sharp-edged.
Protect yourself from injury during assembly,
e.g. by wearing work gloves.



ATTENTION!
Risk of damage!

Do not lift or move the appliance by the door handle.
It may break and the appliance may be damaged.
Use the recesses or handles on the sides.

- Prepare the installation niche for the oven according to the requirements and dimensional specifications (see relevant sections) and clean the appliance and the area around the installation position.
- Lift the appliance with the help of at least one other person and push it into the niche until as far as it will go. When doing so, make sure that the cable is not kinked, squeezed or twisted and cannot come into contact with sharp edges, hot surfaces or similar, even after installation.
- Open the appliance door and fasten the appliance to the built-in furniture on the left and right of the opening frame of the cooking chamber using the screws supplied (see illustration; if necessary, pre-drill the screw holes on the furniture frame accordingly).

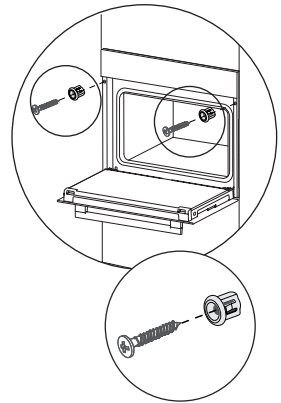

ATTENTION!
Risk of damage!

To avoid damage, screw in the mounting screws
by hand and do not overtighten them.

- Before switching on the appliance, remove all packaging materials and adhesive films from the appliance and observe the chapter "Notes before Use".

10. Technical Data

| | |
|--------------------------------------------------------------------------------|-----------------------|
| Model name | EB8015W |
| Supplier's name | KKT KOLBE |
| Type of oven | Built-in appliance |
| Heat source | Electrical |
| Number of cooking chambers | 1 |
| Cooking chamber volume | 70 L |
| Energy efficiency class | A |
| Energy efficiency index (EEI) | 94 |
| Energy consumption per cycle in conventional mode | 0.99 kWh |
| Energy consumption per cycle in fan-assisted convection mode | 0.79 kWh |
| Maximum time needed to reach the applicable low power mode or condition | 10 min |
| Power | 3200 W |
| Voltage | 220 - 240V ~ |
| Appliance dimensions (W×D×H) | 59.5 × 57.5 × 59.5 cm |
| Cable length | 1 m |
| Weight | 33 kg |

Note on product conformity



Model designation:

EB8015W
Built-in oven

Manufacturer / Distributor:

KKT KOLBE Küchentechnik
GmbH & Co. KG
Ohmstraße 17
D-96175 Pettstadt
www.kolbe.de
info@kolbe.de

For the above-mentioned product, the corresponding EC Declaration of Conformity is available.

Some of the relevant documents can be viewed and downloaded from our website under the corresponding product page. You are welcome to obtain the complete documents upon written request via the above contact address.

A handwritten signature in black ink, appearing to read 'Jan Kolbe', written in a cursive style.

Jan Kolbe
Head of Product Management

KKT Kolbe Customer Service

We are happy to help if you have technical questions or problems with your appliance, or if something should break down.

You can contact our customer service at:

KKT KOLBE customer service



Tel. 0049 9502 667930

Mail: info@kolbe.de

www: www.kolbe.de

→ Further data and documents can be found on our website under "Questions & Answers".

Please have the following information ready:

- Customer number
- Date of the invoice or delivery note
- Appliance type (Model number)
- Serial number

Note:

You will find the 20-digit serial number on the rating label of your appliance or on the outside of the packaging box. If noted, you will also find it on the first page of this manual.

KKT Kolbe Küchentechnik GmbH & Co. KG

Ohmstraße 17
96175 Pettstadt
Germany

www.kolbe.de



KKT KOLBE

**Vielen Dank fürs Lesen.
Wir wünschen Ihnen viel Spaß
mit Ihrem Gerät.**

Thanks for reading.
We wish you lots of fun with your appliance.